

**EXPORTAMOS A MÁS DE 70 PAÍSES  
DE TODO EL MUNDO**

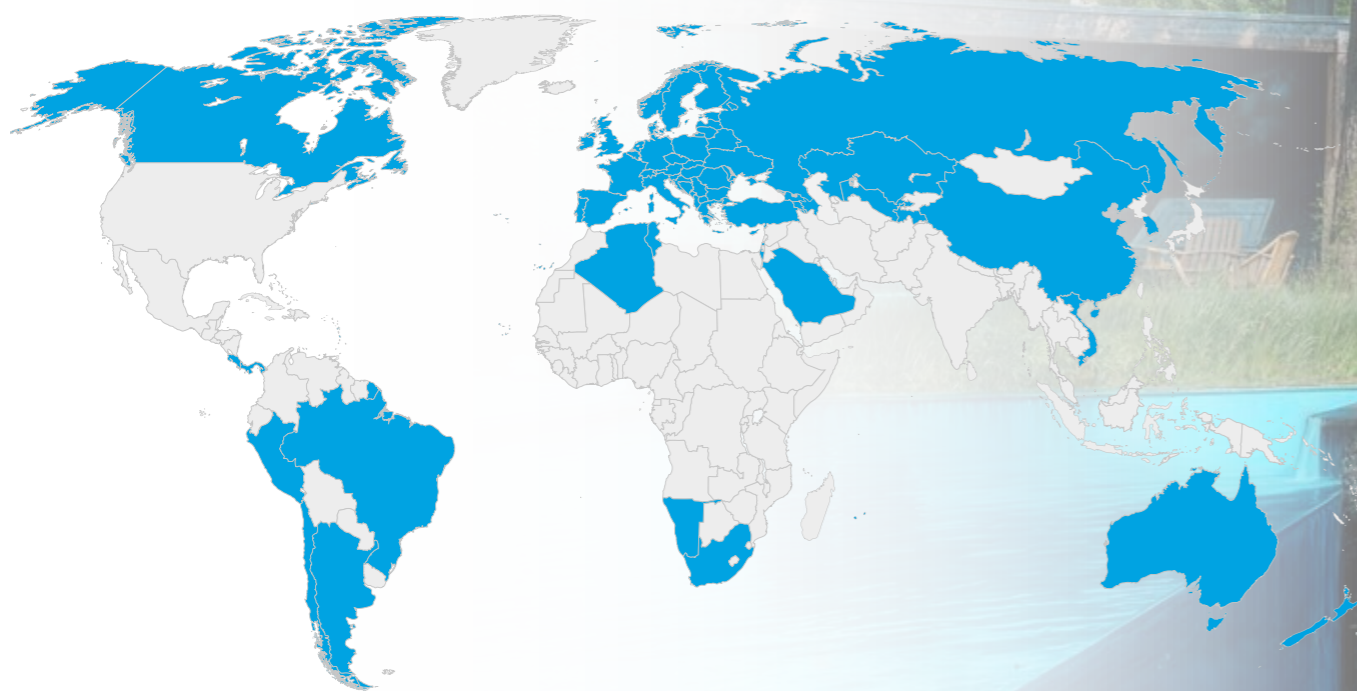

ALBIXON a.s.  
Zbraslavská 55/5a | Praha 5 | Mala Chuchle 159 00 | República Checa

[/albixon](#) | [@albixon](#) | [albixon.es](#)

El catálogo contiene fotografías ilustrativas. En lo que respecta al desarrollo y la mejora de los productos, los envases y los procesos tecnológicos, ALBIXON a.s. se reserva el derecho de modificar cualquier información contenida en este catálogo sin previo aviso. Se reservan los errores tipográficos y de impresión. Publicado en 2026.

**CATÁLOGO  
TÉCNICO**



**POOL SOLUTIONS**



**NÚMERO 03/26**  
Descarga  
la última versión  
del catálogo en línea



**CATÁLOGO IMAGE**  
Descarga  
la última versión  
del catálogo en línea



ATENCIÓN AL CLIENTE  
**+420 477 070 711**  
[export@albixon.com](mailto:export@albixon.com)



reddot winner

# ÍNDICE



## PISCINAS

ProfiPOOLS G3 .....	08
ProfiPOOLS G3 – piscinas en serie .....	09
ProfiPOOLS G3 – piscinas estándar.....	10
ProfiPOOLS G3 – piscinas personalizadas .....	11
QBIG BENEFIT G2 – piscinas personalizadas .....	12
BENEFIT G1 – piscinas estándar .....	14
BENEFIT G1 – piscinas personalizadas .....	15
Ventajas de las piscinas BENEFIT .....	16
Materiales desarrollados específicamente para piscinas .....	17
Colores y acabados de la piscina .....	18
Tipos de escaleras .....	19

## ARMARIOS Y POZOS TECNOLÓGICOS

Armarios tecnológicos estándares .....	22
Pozos tecnológicos estándares .....	23
Pozos a contracorriente instalados .....	24
Armarios/Pozos tecnológicos sin aparatos .....	25

## CUBIERTAS

BERGEN.....	30
SYDNEY / SYDNEY CLEAR .....	32
SYDNEY MINI .....	34
CASABLANCA INFINITY .....	36
CASABLANCA INFINITY SKY .....	40
DALLAS / DALLAS CLEAR.....	42
DALLAS SKY CLEAR.....	46
KLASIK PRO / KLASIK PRO CLEAR .....	48
KLASIK / KLASIK CLEAR .....	50
KLASIK SKY CLEAR .....	54

MONACO FUTURE .....	56
CASABLANCA .....	58
DALLAS DE PARED .....	60
Perfiles y raíles .....	62
Rellenos y colores .....	63
Detalles de la cubierta .....	64

## JUEGOS COMPLETOS DE PISCINA

Juego completo de piscina .....	68
---------------------------------	----

## ACCESORIOS

MOOVER .....	72
Bombas de calor BRILIX INVERBOOST PX .....	74
Bombas de calor BRILIX INVERBOOST E .....	75
Bombas de calor BRILIX XHPFDPLUS .....	76
BRILIX ELEGANCE Chorros contracorriente .....	77
Cloradores salinos UV SCENIC .....	78
Cloradores salinos OXILIFE .....	80
Cloradores salinos HIDROLIFE .....	82
Cloradores salinos NEOSAL .....	84
Lámparas UV .....	85
Unidades de control STATION .....	86
Bombas de circulación .....	88
Filtración del agua .....	89
Aspiradores limpiafondos .....	90
Otros accesorios .....	91

## ALBIXON B2B

Logística para cubiertas .....	94
Logística para piscinas .....	95

# Sobre ALBIXON

## Misión de la empresa

Somos los misioneros de las piscinas y cubiertas de polipropileno y marcamos las pautas en el sector.

## Visión de la empresa

Nuestra visión es ser el principal innovador de productos aportando soluciones de calidad a jardines de todo el mundo.



# 10 RAZONES PARA ELEGIR ALBIXON

01

## Giga Factory

180 000 m<sup>2</sup> de superficie de almacenamiento y logística



## Calidad comprobada

Más de 50 000 piscinas fabricadas y más de 100 000 cubiertas para piscinas

02

## 35 años en el mercado

Equipo experimentado con más de 300 trabajadores



03

## Ventaja tecnológica

La mayor planta de pintura en polvo de Europa Central (22 500 m<sup>2</sup>)



04

## Patentes e innovación

Más de 30 soluciones propias protegidas por patentes



05

## Capacidad de producción

58 000 m<sup>2</sup> de superficie de producción y centros de desarrollo



06

## Servicio y atención al cliente

Capacidades de servicio y producción inigualables aseguran el sistema JUST IN TIME



07

## Logística inteligente

Solución integral de piscina mediante el sistema 3 en 1 y concepto único 30 en 1 (hasta 30 sistemas en un solo camión)



08

## Alcance global

Exportación a más de 70 países en todo el mundo y red de 12 centros en la República Checa



09

## Holding europeo

ALBIXON forma parte del grupo BBFH SE, propiedad del fondo de dotación de la familia Smetana



10



INNOVACIÓN | DISEÑO | EVOLUCIÓN



www.ALBIXON.es

# PISCINAS

Nuestras piscinas ahorran agua. Con un mantenimiento adecuado y cumpliendo con los parámetros prescritos para el agua de la piscina, no es necesario vaciar la piscina una vez terminada la temporada. Por lo tanto, la necesidad de reponer el agua es mínima.

## ¿Por qué piscinas ALBIXON?

- ➔ control de la piscina a través de la app móvil BRILIX (pH, temperatura del agua, etc.)
- ➔ para la variante BENEFIT trabajos de montaje aún más sencillos
- ➔ ahorro de agua y costes<sup>1)</sup>
- ➔ fácil invierno y mantenimiento
- ➔ no requiere descarga de agua
- ➔ larga vida útil
- ➔ atractiva relación calidad/precio
- ➔ amplia gama de equipos
- ➔ alta durabilidad
- ➔ plazo de entrega generalmente corto
- ➔ piscinas desbordantes y skimmer

<sup>1)</sup> Con un mantenimiento adecuado y el cumplimiento de los parámetros prescritos para el agua de la piscina, no es necesario vaciar la piscina incluso después del final de la temporada.

Ofreciéndole el placer del baño desde hace 30 años.

¡Experimente usted también la sensación única de nadar y relajarse en una piscina ALBIXON!



# ProfiPOOLS G3

## Principales ventajas:

Tecnología patentada ZeroWELD	✓
Innovador sistema de escaleras StepSET	✓
ResistMAX – Material ALBISTONE	✓
Estructura térmica de 25 cm	✓
Hasta un 70 % de ahorro en materiales de construcción	✓
Reducción del 50 % en el tiempo de construcción	✓
Exclusiva gama de dimensiones	✓



### ZeroWELD

Tecnología patentada de las piscinas ProfiPOOLS G3 para unas líneas perfectas, precisión y un diseño premium.



### StepSET

Innovador sistema de escaleras extraíbles para un mayor confort y disfrute de la piscina.



### ResistMAX

Material ALBISTONE – El espesor de material homogéneo de 8 mm y una construcción única garantizan la máxima resistencia y una vida útil extrema.

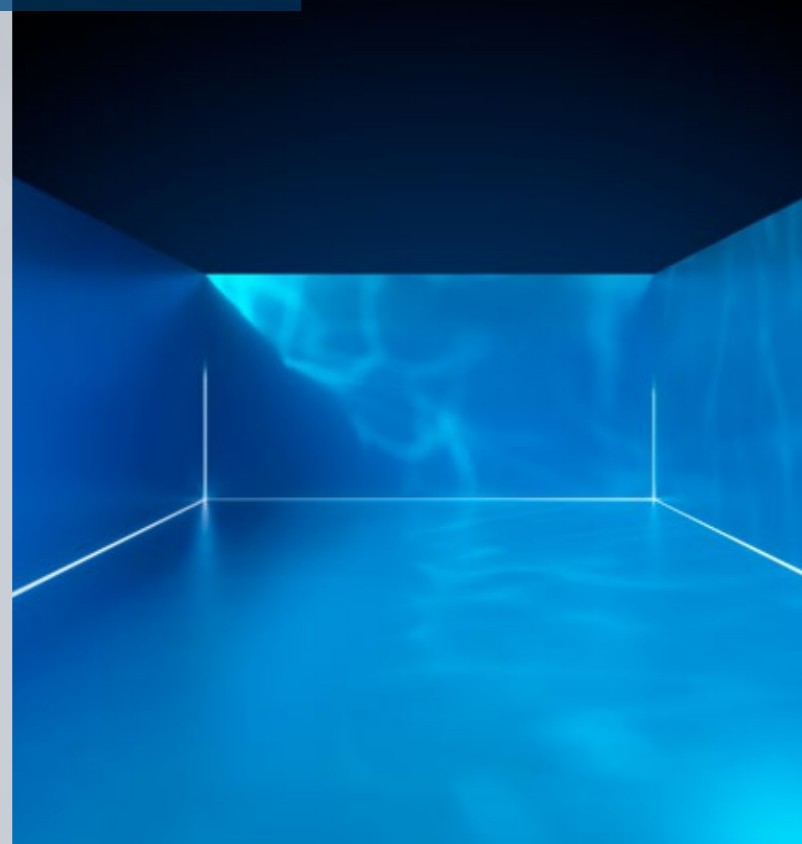

## Piscinas ProfiPOOLS G3

Representan una nueva generación de piscinas que eleva los estándares de toda la industria. Combinan tecnología avanzada, fabricación de precisión y un diseño atemporal en un conjunto que perdurará no solo hoy, sino durante muchos años.

Gracias a soluciones patentadas, ofrecen ángulos perfectamente rectos y una resistencia estructural sin concesiones. Cada detalle está diseñado centrándose en la estética, la funcionalidad y la durabilidad a largo plazo. El resultado es una piscina que no solo luce espectacular, sino que también cumple con las más altas exigencias de calidad, confort y longevidad.

## ProfiPOOLS G3 – piscinas en serie

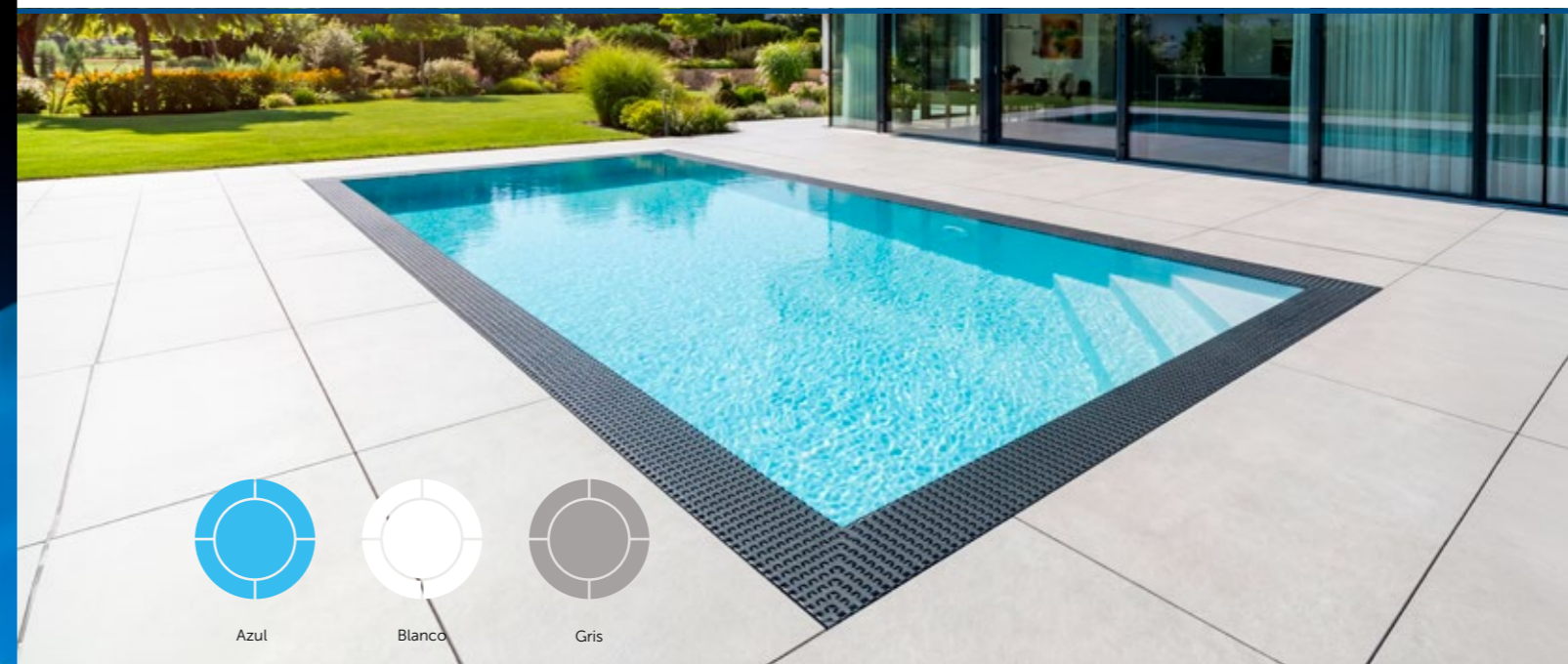

PISCINAS EN SERIE ProfiPOOLS G3

<b>Versión</b>	skimmer/rebosadero
<b>Dimensiones de la piscina</b>	3 x 6 m
<b>Grosor del material de la pared/fondo de la piscina</b>	8 / 6 mm
<b>Profundidad</b>	1,35 / 1,5 m
<b>Grosor del aislamiento de la pared</b>	10 cm
<b>Número de luces</b>	1
<b>Color de la luz</b>	color
<b>Ubicación de la escalera</b>	izquierda/derecha
<b>Opción de instalar el frontal del chorro contracorriente</b>	✓
<b>Opciones de color</b>	azul/blanco/gris

### La entrega de la piscina incluye:

- ➔ Vaso de la piscina incluyendo tuberías e aislamiento térmico
- ➔ Boquillas – 2 unidades en color blanco o gris
- ➔ Skimmer de 15 l o rejilla de desbordamiento – en color blanco o gris
- ➔ Carátula de contracorriente, si se incluye en la entrega – en color blanco
- ➔ Foco LED a color con marco en color blanco o gris

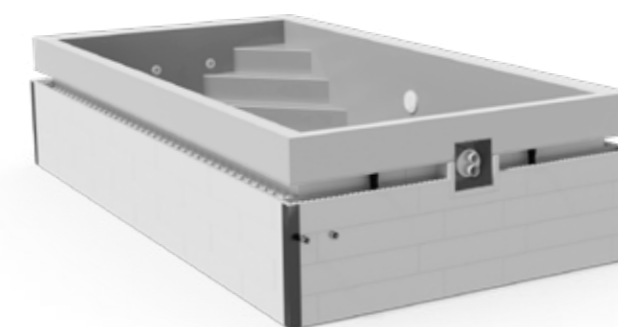

## ProfiPOOLS G3 – piscinas estándar



PISCINAS ESTÁNDAR ProfiPOOLS G3

Versión	skimmer/rebosadero						
Dimensiones de la piscina	3 x 5 m	3 x 6 m	3 x 7 m	3 x 8 m	3,5 x 7 m	3,5 x 8 m	4 x 8 m
Grosor del material de la pared/fondo de la piscina	8 / 6 mm	8 / 6 mm	8 / 8 mm	8 / 8 mm	8 / 8 mm	8 / 8 mm	8 / 8 mm
Profundidad	1,2 / 1,35 / 1,5 m						
Grosor del aislamiento de la pared	10 cm						
Número de luces	0-2	0-6	0-6	0-6	0-6	0-6	0-6
Color de la luz	blanco/color						
Ubicación de la escalera	izquierda/derecha						
Opción de instalar el frontal del chorro contracorriente	✓						
Opciones de color	azul/blanco/gris						

### La entrega de la piscina incluye:

- ➔ Vaso de la piscina incluyendo tuberías y estructura térmica
- ➔ Boquillas – 2 unidades en color blanco o gris
- ➔ Skimmer de 15 l / Slim Skimmer de 17,5 l o rejilla de desbordamiento – en color blanco o gris
- ➔ Carátula de contracorriente, si se incluye en la entrega – en color blanco
- ➔ Foco LED a color o blanco con marco en color blanco o gris

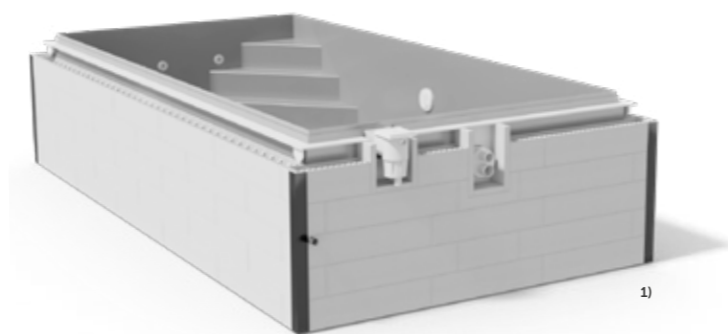

1)

<sup>1)</sup> Las piscinas de polipropileno no son autoportantes y deben ir provistas de un refuerzo de unión y ser hormigonadas para garantizar su capacidad de servicio. Deben respetarse los principios estructurales pertinentes y los requisitos técnicos especificados en la preparación de la construcción.

## ProfiPOOLS G3 – piscinas personalizadas



PISCINA PERSONALIZADA ProfiPOOLS G3

Versión	skimmer/rebosadero
Ancho	od 2 do 4 m (po 0,25 m)
Largo	od 4 do 9 m (po 0,25 m)
Profundidad	1,2 / 1,35 / 1,5 m
Grosor del material de la pared/fondo para piscinas de hasta 6 m de longitud	8 / 6 mm
Grosor del material de la pared/fondo para piscinas de más de 6 m de longitud	8 / 8 mm
Grosor del aislamiento de la pared	10 cm
Número de luces	individualizado
Ubicación de la escalera	individualizado
Opción de instalar el frontal del chorro contracorriente	individualizado

### La entrega de la piscina incluye:

- ➔ Vaso de la piscina, incl. tuberías y termoestructura
- ➔ Skimmer o rejilla de desbordamiento
- ➔ Frontal del chorro contracorriente, si forma parte de la entrega



1)

<sup>1)</sup> Las piscinas de polipropileno no son autoportantes y deben ir provistas de un refuerzo de unión y ser hormigonadas para garantizar su capacidad de servicio. Deben respetarse los principios estructurales pertinentes y los requisitos técnicos especificados en la preparación de la construcción.

# QBIG BENEFIT G2 – piscinas personalizadas

# Referencias

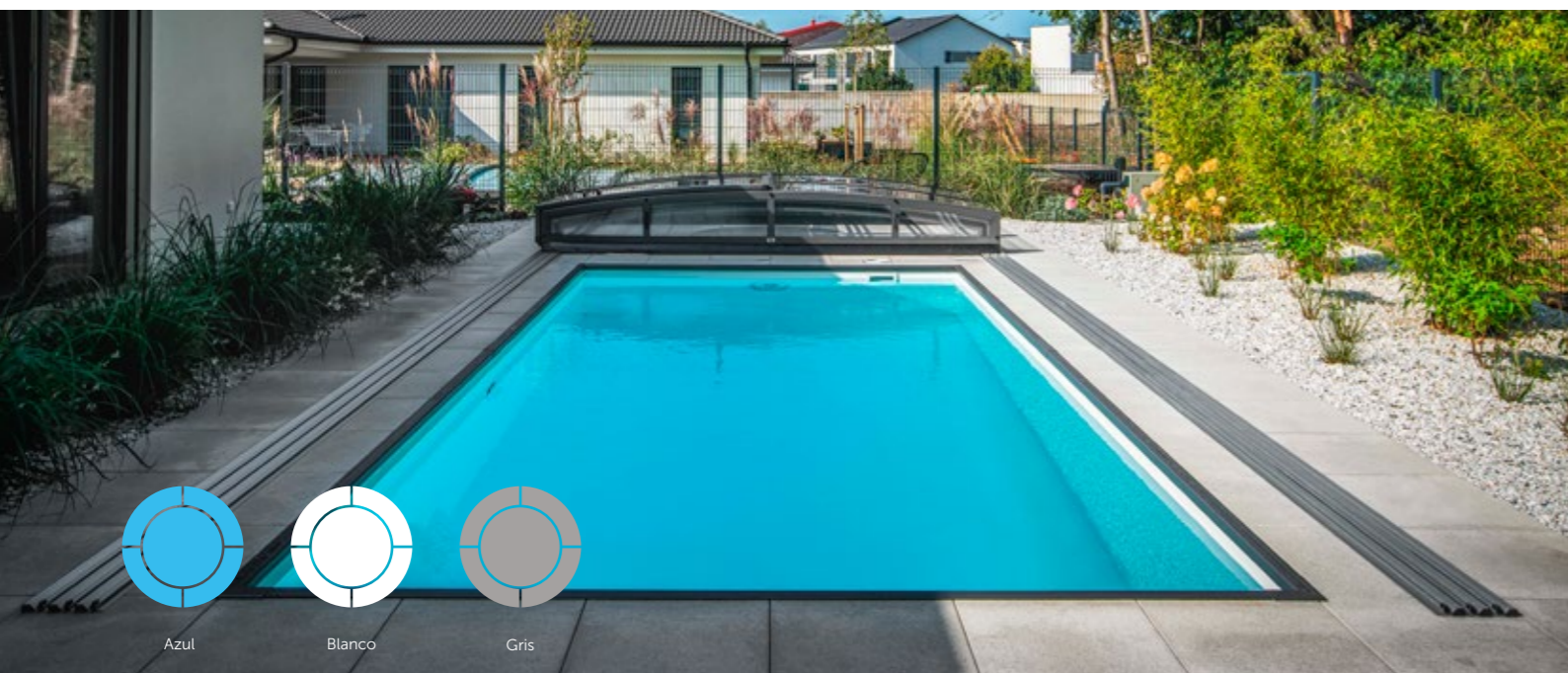

PISCINA PERSONALIZADA QBIG BENEFIT G2

<b>Versión</b>	skimmer/rebosadero
<b>Ancho</b>	de 2 a 4 m (en incrementos de 0,25 m)
<b>Largo</b>	de 4 a 9 m (en incrementos de 0,25 m)
<b>Profundidad</b>	1,2/1,35/1,5 m
<b>Grosor del material de la pared/fondo para piscinas de hasta 6 m de longitud</b>	8/6 mm
<b>Grosor del material de la pared/fondo para piscinas de más de 6 m de longitud</b>	8/8 mm
<b>Grosor del aislamiento de la pared</b>	10 cm
<b>Número de luces</b>	individualizado
<b>Ubicación de la escalera</b>	individualizado
<b>Opción de instalar el frontal del chorro contracorriente</b>	individualizado

Las piscinas azules y blancas de más de 8 m pueden tener soldaduras adicionales en las paredes.

**La entrega de la piscina incluye:**

- ➔ Vaso de la piscina, incl. tuberías y termoestructura
- ➔ Skimmer o rejilla de desbordamiento
- ➔ Frontal del chorro contracorriente, si forma parte de la entrega



<sup>1)</sup> Las piscinas de polipropileno no son autoportantes y deben ir provistas de un refuerzo de unión y ser hormigonadas para garantizar su capacidad de servicio. Deben respetarse los principios estructurales pertinentes y los requisitos técnicos especificados en la preparación de la construcción.



Escanee el código QR para ver referencias adicionales.

## BENEFIT G1 – piscinas estándar

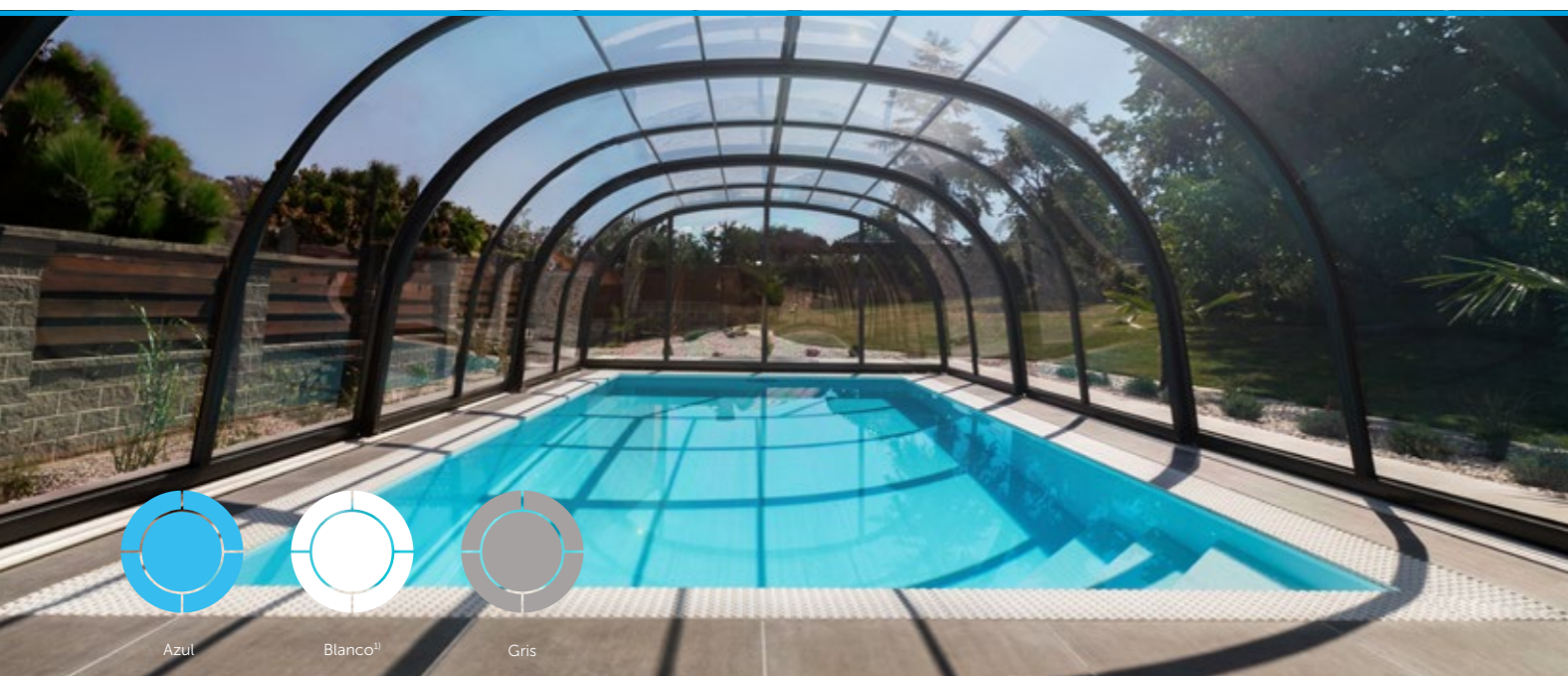

PISCINAS ESTÁNDAR BENEFIT G1 – STANDARD PLUS

Versión	skimmer/rebosadero						
Dimensiones de la piscina	3 x 5 m	3 x 6 m	3 x 7 m	3 x 8 m	3,5 x 7 m	3,5 x 8 m	4 x 8 m
Grosor del material de la pared/fondo de la piscina	8/6 mm	8/6 mm	8/8 mm	8/8 mm	8/8 mm	8/8 mm	8/8 mm
Profundidad	1,2 / 1,35 / 1,5 m						
Grosor del aislamiento de la pared	10 cm						
Número de luces	0-2	0-6	0-6	0-6	0-6	0-6	0-6
Color de la luz	blanco/color						
Ubicación de la escalera	izquierda/derecha						
Opción de instalar el frontal del chorro contracorriente	✓						
Opciones de color	azul/blanco/gris						

**Categoría Standard Plus** – las dimensiones de la piscina son fijas, el equipamiento puede configurarse de acuerdo con los requisitos del cliente. Las piscinas se fabrican bajo encargo.

¿No le satisface el tamaño estándar de la piscina? En la siguiente página encontrará las opciones personalizadas.

### La entrega de la piscina incluye:

- ➔ Vaso de la piscina, incl. tuberías y termoestructura
- ➔ Boquillas – 2 uds. en color blanco o gris
- ➔ Skimmer 15 l / Slim Skimmer 17,5 l o rejilla de rebosadero – en color blanco o gris
- ➔ Embellecedor de contracorriente, si está incluido en la entrega – en color blanco



1)

<sup>11</sup> Las piscinas de polipropileno no son autoportantes y deben ir provistas de un refuerzo de unión y ser hormigonadas para garantizar su capacidad de servicio. Deben respetarse los principios estructurales pertinentes y los requisitos técnicos especificados en la preparación de la construcción.

## BENEFIT G1 – piscinas personalizadas

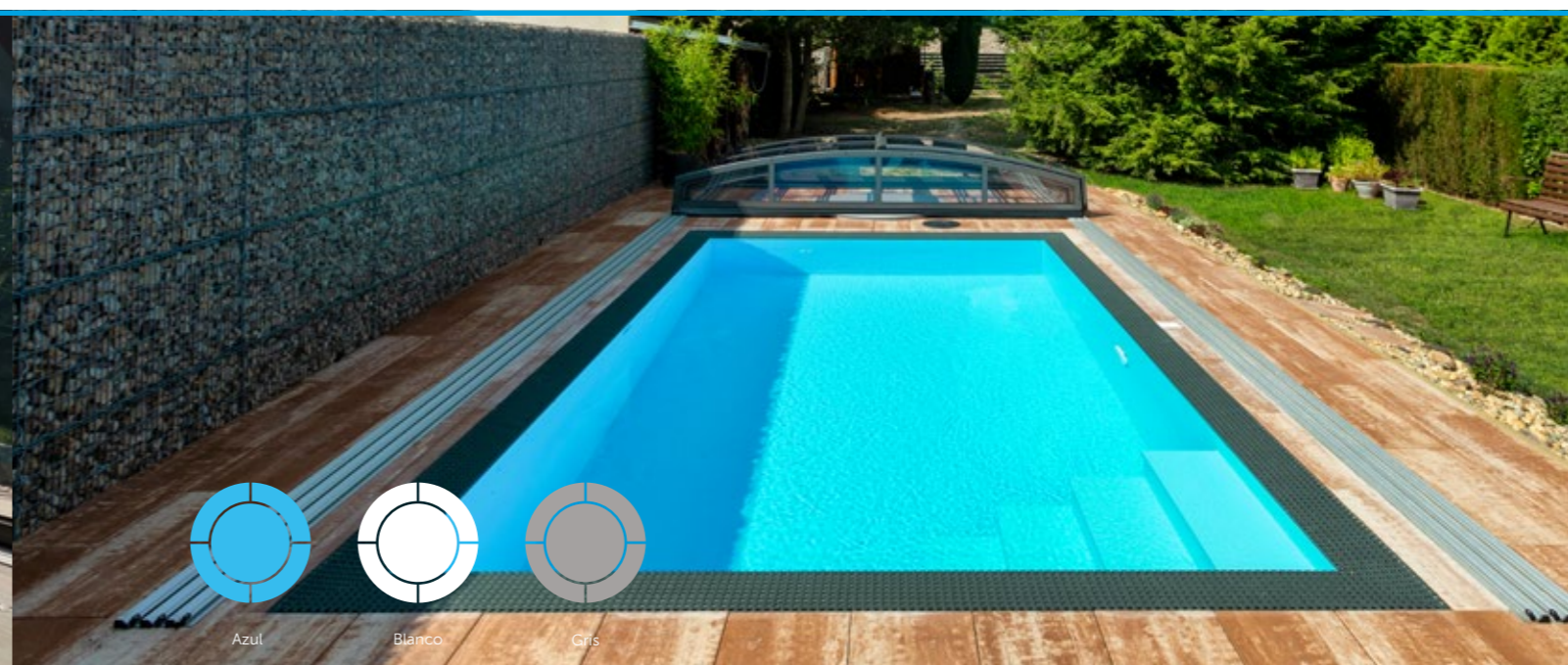

PISCINA PERSONALIZADA BENEFIT G1

Versión	skimmer/rebosadero
Ancho	de 2 a 4 m (en incrementos de 0,1 m)
Largo	de 4 a 12 m (en incrementos de 0,1 m)
Profundidad	1,2/1,35/1,5 m
Grosor del material de la pared/fondo para piscinas de hasta 6 m de longitud	8/6 mm
Grosor del material de la pared/fondo para piscinas de más de 6 m de longitud	8/8 mm
Grosor del aislamiento de la pared	50 mm
Número de luces	individualizado
Tipo de escalera	individualizado
Ubicación de la escalera	individualizado
Opción de instalar el frontal del chorro contracorriente	individualizado

Las piscinas azules y blancas de más de 8 m pueden tener soldaduras adicionales en las paredes.

### La entrega de la piscina incluye:

- ➔ Vaso de piscina incl. tuberías
- ➔ Skimmer o rejilla de desbordamiento
- ➔ Frontal del chorro contracorriente, si forma parte de la entrega

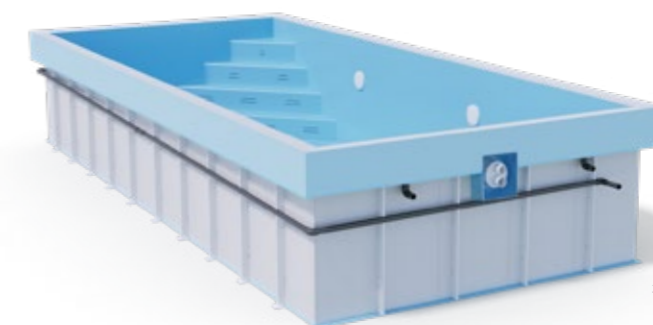

1)

<sup>11</sup> Las piscinas de polipropileno no son autoportantes y deben ir provistas de un refuerzo de unión y ser hormigonadas para garantizar su capacidad de servicio. Deben respetarse los principios estructurales pertinentes y los requisitos técnicos especificados en la preparación de la construcción.

# Ventajas de las piscinas BENEFIT

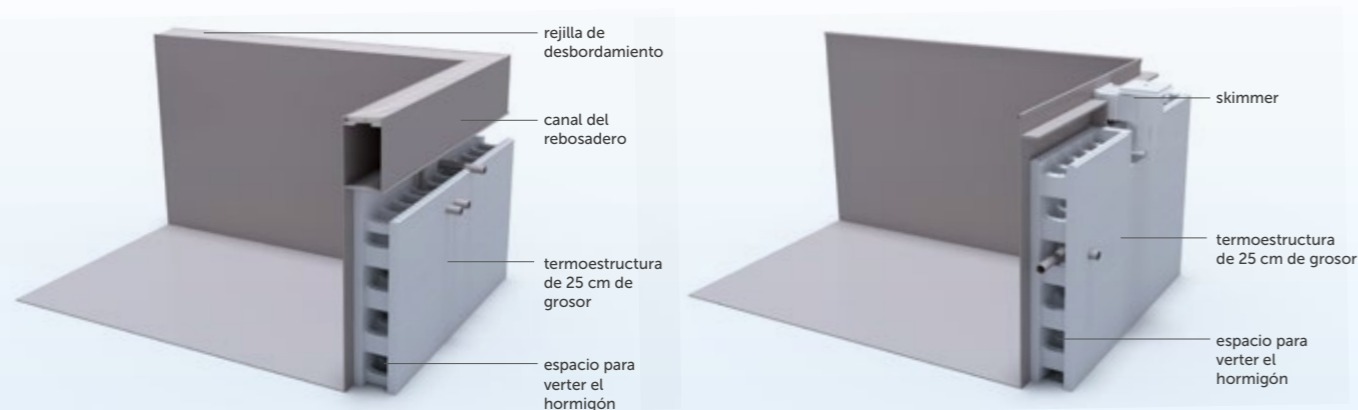

Las piscinas BENEFIT le ofrecen muchas ventajas. ¿En qué consisten? Gracias a décadas de experiencia en piscinas, ofrecemos una solución patentada en la fabricación de piscinas. Hemos eliminado del exterior de la piscina todo el armado de refuerzo y lo hemos sustituido por una termoestructura de 25 cm de grosor. No solo sirve como parte estructural, sino también como elemento aislante de la piscina. Esto no solo ha permitido mejorar la piscina, sino también acelerar las obras de construcción asociadas. Una piscina convencional debe ser hormigonada utilizando barras de refuerzo de acero con hormigón seco en varias fases con un llenado gradual de agua. El proceso puede durar varios días.

Por el contrario, la piscina BENEFIT puede ser hormigonada, con barras de refuerzo de acero, en un solo vertido continuo realizado en capas alrededor de todo el perímetro de la termoestructura en pocas horas (el hormigón no debe verterse en un solo punto). Basta con que la piscina se refuerce con maderos y se llene hasta un nivel de 30 cm para aplicar una carga. Esto ahorra mucho tiempo y dinero.

Lo mejor viene con la puesta en marcha. El sofisticado diseño permite el invernaje, si se sigue el proceso prescrito, sin necesidad de vaciar mucha agua de la piscina. Las piscinas de la serie BENEFIT aportan un ahorro regular del agua. Las boquillas están colocadas de tal forma que el agua circule de forma óptima y se mantenga limpia durante más tiempo. Una buena circulación facilita el mantenimiento y mejora la calidad del agua de la piscina.

## ¿Cuáles son las ventajas de las piscinas BENEFIT?

Aceleración significativa de las obras de construcción<sup>1)</sup>

Alta capacidad de aislamiento térmico

Posibilidad óptima de dilatación de la piscina

Protección de las tuberías en la termoestructura

Obras de construcción más económicas<sup>1)</sup>

Invernaje sin vaciado de la piscina

# Materiales de calidad desarrollados específicamente para piscinas

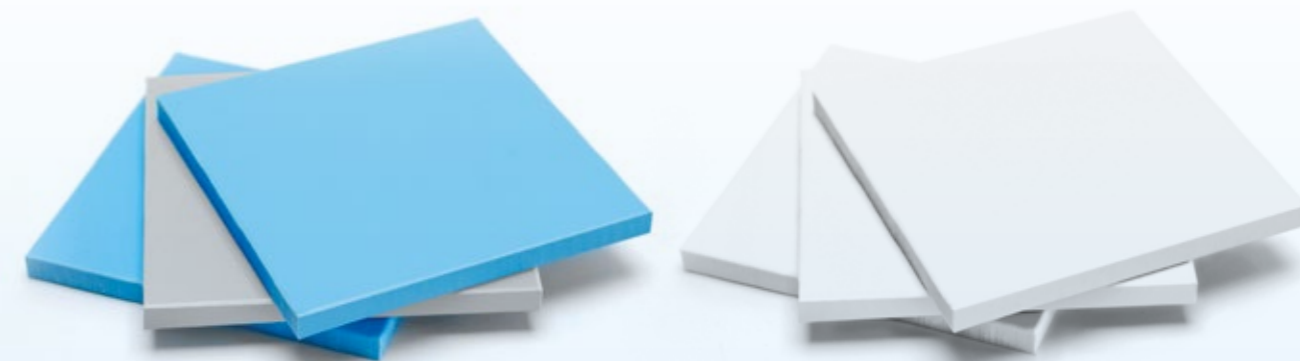

Este material azul y gris se caracteriza principalmente por su estabilización frente a los rayos UV. Otras claras ventajas son su alta resistencia y su solidez mecánica, debido a las cuales alcanza una larga vida útil. Es un material resistente a las heladas con excelentes propiedades de aislamiento térmico.

### Tenacidad del material

El material tiene una gran resistencia a la perforación (tenacidad al impacto).

### Resistencia del material

Una ventaja importante del material es su resistencia térmica. Al mismo tiempo, y con una correcta manipulación, está diseñado para soportar los productos químicos habituales de las piscinas y el agua salada.

### Estabilización UV

El material se caracteriza por su alta resistencia a los rayos UV.

### Protección del medioambiente

El material es reciclable.

### Polipropileno para piscinas

La ventaja de este material es su larguísima vida útil y la alta calidad de su superficie. En comparación con las piscinas de hormigón revestidas con baldosas cerámicas, el procesamiento sin juntas de las placas es un gran beneficio. En comparación con las piscinas de fibra de vidrio, las piscinas de polipropileno son muy resistentes y a prueba de grietas y roturas.

Adquirimos el polipropileno únicamente de fabricantes europeos de renombre.

### Resistencia a la intemperie

La resistencia de los materiales a la intemperie se ha ido desarrollando durante décadas y ha sido sometida a ensayos durante un largo periodo de tiempo mediante pruebas aceleradas en condiciones aceleradas.

### Protección contra los arañazos

Las placas lisas llevan una película protectora de serie para evitar los daños causados por los arañazos durante el transporte, la manipulación y la instalación de las piscinas.

# Colores y acabados de la piscina

## COLORES DE PISCINA



Sólo utilizamos materiales de alta calidad especialmente desarrollados para piscinas. El grosor del material es de 6 u 8 mm. El material del fondo puede tener un grosor diferente al de la pared. Póngase en contacto con nosotros para diseñar la solución ideal para su piscina. Las piscinas se ofrecen en 3 colores – azul, blanco y gris.

## EL ACABADO DE LA PISCINA DESBORDANTE

Las piscinas desbordantes QBIG BENEFIT están acabadas con una rejilla de desbordamiento de diseño, elaborada en colaboración con diseñadores de la industria del automóvil. Su forma limita el desbordamiento del agua fuera del canal del rebosadero, reduciendo así el consumo de agua. Desde el borde exterior del canal del rebosadero, la rejilla realiza una suave transición al terreno circundante. Sin embargo, su altura de 6 mm debe tenerse en cuenta durante los preparativos de la construcción.

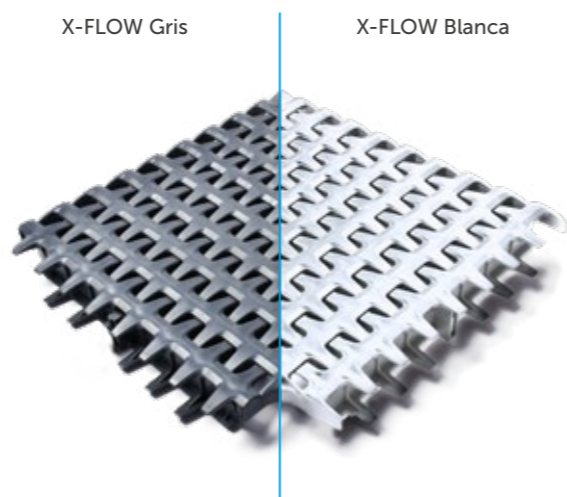

## ACABADO DE UNA PISCINA CON SKIMMER



X-SHAPE Antracit DB 703



X-SHAPE Silver

BORDE EMBELLECEDOR ESTÁNDAR

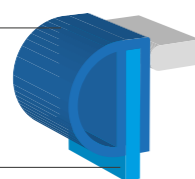

PARED DE LA PISCINA

¿Cuál es el mejor acabado para el borde superior de una piscina con skimmer? La solución se llama X-SHAPE. Este elegante listón de aluminio anodizado conecta fácilmente la piscina con su entorno. Está disponible para todos los tamaños de piscinas estándar en los colores Antracit DB 703 y Silver.

Aparte del X-SHAPE, el borde de la piscina con skimmer se puede equipar también con un embellecedor. La piscina también puede tener un acabado con revestimiento de baldosas.

# Tipos de escaleras

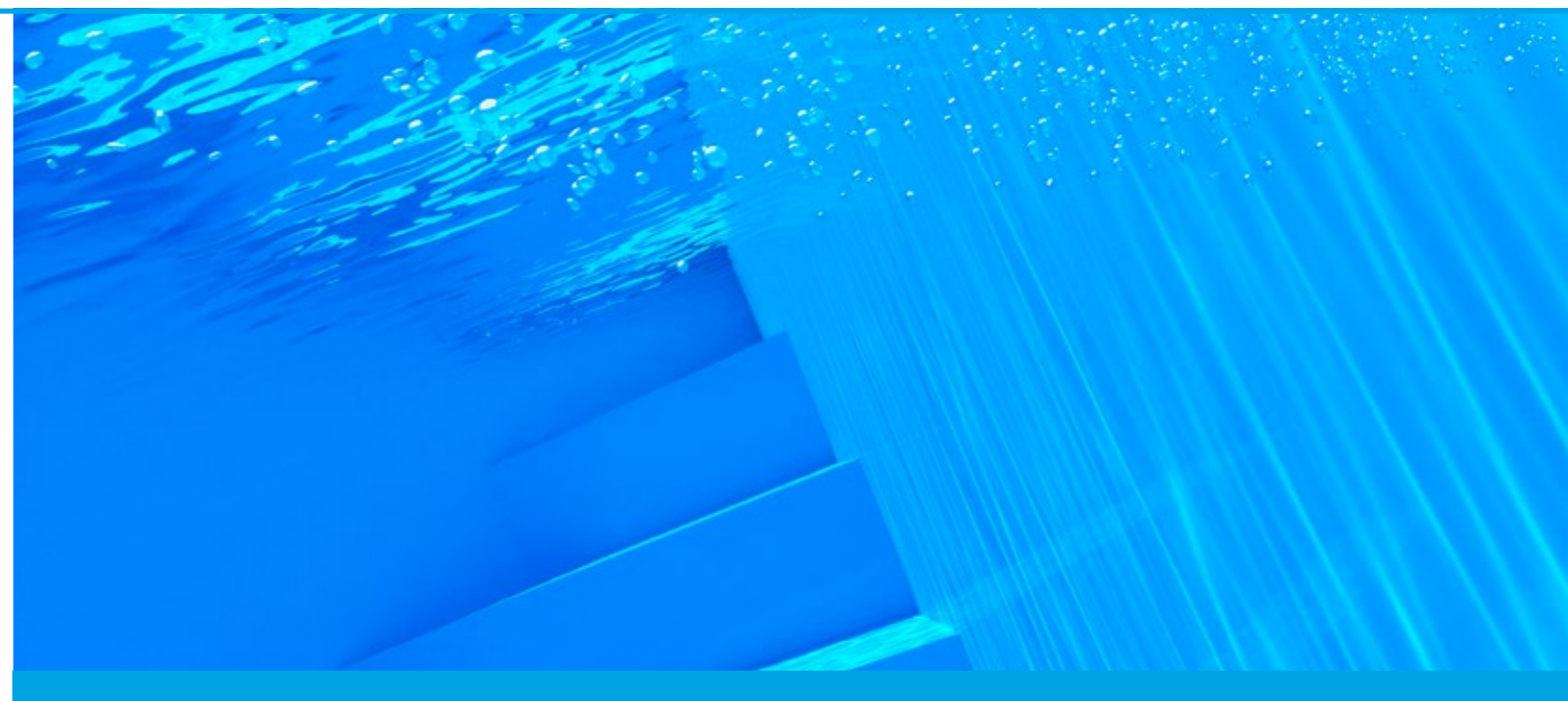

A continuación puede observar todos los tipos de escalera que ofrecemos. Todas las escaleras pueden ser instaladas en piscinas de cualquier forma, tamaño y color.



Escalera recta desde la esquina



Rectangulares en la esquina



Escalera recta desde la esquina con banco



Rectangulares<sup>1)</sup>

# ARMARIOS Y POZOS TECNOLÓGICOS

El armario o pozo tecnológico es el motor de la piscina que mantiene todo en funcionamiento. ¡Hay una opción para cada persona entre las populares variantes estándar!

## ¿Por qué la tecnología de ALBIXON?

- ↻ la solución completa para su piscina
- ↻ una amplia gama que va desde básicos con controles manuales hasta automáticos con conexión a Internet
- ↻ desarrollo propio que aprovecha años de experiencia
- ↻ componentes de proveedores de renombre
- ↻ productos probados y calidad de materiales
- ↻ alojamiento según sus necesidades - bajo subterráneo, en un cobertizo o en su cuarto de tecnología



Descubra los cobertizos de jardín diseñados para guardar con seguridad la tecnología de las piscinas. Combinan funcionalidad y diseño estético, están fabricados con materiales de calidad y requieren un mantenimiento mínimo. Prolongan la vida útil de los equipos, facilitan el mantenimiento de la piscina y mantienen limpio el aspecto del jardín.



# Armarios tecnológicos estándares



# Pozos tecnológicos estándares



MODELO	BASIC PLUS	ECONOMIC	OXY	UV	STATION
<b>Filtración</b>	BRILIX P500 – 85 kg				
<b>Bomba</b>	PREVA 50 – caudal 9 m <sup>3</sup> /h				
<b>Tratamiento del agua</b>	BRILIX NEOSAL	BRILIX HIDROLIFE	BRILIX OXILIFE	BRILIX UV SCENIC	BRILIX STATION
<b>Agua</b>	Salada 3 g/l	Salada 3 g/l	Salada 1,5 g/l	Salada 1,5 g/l	Dulce
<b>Ajuste automático del pH</b>	X	✓	✓	✓	✓
<b>Control automático de la desinfección</b>	X	opcional	opcional	✓	✓
<b>Preparación en previsión del control inteligente de la tecnología de piscina</b>	X	✓	✓	✓	✓
<b>Preparación en previsión de la bomba de calor</b>	✓	✓	✓	✓	✓
<b>Preparación en previsión del desagüe</b>	✓	✓	✓	✓	✓
<b>Posibilidad de combinación con contracorriente</b>	✓	✓	✓	✓	✓
<b>Bomba de contracorriente</b>	X	X	X	X	X
<b>Control remoto de la luz de la piscina</b>	✓	✓	✓	✓	✓
<b>Accesorios de tubería</b>	✓	✓	✓	✓	✓
<b>Cuadro eléctrico</b>	<sup>1)</sup> ✓	<sup>1)</sup> ✓	<sup>1)</sup> ✓	<sup>1)</sup> ✓	<sup>1)</sup> ✓
<b>Dimensiones (ancho x alto x fondo)</b>	160 x 140 x 69 cm	160 x 140 x 69 cm	160 x 140 x 69 cm	160 x 140 x 69 cm	160 x 140 x 69 cm
<b>Color de la pared</b>	Blanco	Blanco	Blanco	Blanco	Blanco

¿Le resulta incómodo ubicar la tecnología de la piscina en un pozo? Por eso hemos diseñado también unos armarios tecnológicos estándar. Se pueden colocar en el sótano, en el garaje o en la caseta del jardín. El armario tecnológico no debe estar situado a más de 10 metros de la piscina. Si su piscina está equipada con contracorriente, la bomba debe estar colocada en un pozo separado situado a menos de un metro del frontal del chorro contracorriente.

<sup>1)</sup> El cuadro eléctrico está equipado con una toma de corriente para el montaje de una toma adicional

MODELO	BASIC PLUS	ECONOMIC	COMFORT PLUS	OXY	OXY PLUS	UV	UV PLUS	STATION	STATION PLUS
<b>Filtración</b>	BRILIX P500 – 85 kg								
<b>Bomba</b>	PREVA 50 – caudal 9 m <sup>3</sup> /h								
<b>Tratamiento del agua</b>	BRILIX NEOSAL	BRILIX HIDROLIFE	BRILIX OXILIFE	BRILIX UV SCENIC	BRILIX STATION				
<b>Agua</b>	Salada 3 g/l	Salada 3 g/l	Salada 1,5 g/l	Salada 1,5 g/l	Dulce				
<b>Ajuste automático del pH</b>	X	✓	✓	✓	✓	✓	✓	✓	✓
<b>Control automático de la desinfección</b>	X	opcional	opcional	opcional	opcional	✓	✓	✓	✓
<b>Preparación en previsión del control inteligente de la tecnología de piscina</b>	X	✓	✓	✓	✓	✓	✓	✓	✓
<b>Preparación en previsión de la bomba de calor</b>	✓	✓	✓	✓	✓	✓	✓	✓	✓
<b>Preparación en previsión del desagüe</b>	✓	✓	✓	✓	✓	✓	✓	✓	✓
<b>Preparación en previsión de la contracorriente</b>	X	X	✓	X	✓	X	✓	X	✓
<b>Bomba de contracorriente</b>	X	X	<sup>1)</sup> ✓	X	<sup>1)</sup> ✓	X	<sup>1)</sup> ✓	X	<sup>1)</sup> ✓
<b>Control remoto de la luz de la piscina</b>	✓	✓	✓	✓	✓	✓	✓	✓	✓
<b>Accesorios de tubería</b>	✓	✓	✓	✓	✓	✓	✓	✓	✓
<b>Cuadro eléctrico</b>	<sup>2)</sup> ✓	<sup>2)</sup> ✓	<sup>2)</sup> ✓	<sup>2)</sup> ✓	<sup>2)</sup> ✓	<sup>2)</sup> ✓	<sup>2)</sup> ✓	<sup>2)</sup> ✓	<sup>2)</sup> ✓
<b>Diámetro del pozo</b>	120 cm	150 cm	150 cm	150 cm	150 cm	150 cm	150 cm	150 cm	150 cm
<b>Profundidad del pozo</b>	120 cm	120 cm	120 cm	120 cm	120 cm	120 cm	120 cm	120 cm	120 cm
<b>Color de la tapa</b>	Gris	Gris	Gris	Gris	Gris	Gris	Gris	Gris	Gris

Para facilitarle la elección, hemos preparado pozos tecnológicos completos, equipados con componentes de calidad, que solo hay que conectar a la piscina y a la fuente de alimentación. De ese modo, no tendrá que preocuparse de averiguar qué accesorios son los más adecuados para su piscina, ¡nosotros ya lo hemos hecho por usted! Los pozos están situados muy cerca de la piscina, de modo que siempre están al alcance de la mano.

<sup>1)</sup> Los ejes de proceso estándar tienen Elegance 70 a contracorriente con un cuadro eléctrico trifásico. Los contracorrientes Elegance 80 y 95 se construyen a medida.

<sup>2)</sup> El cuadro eléctrico está equipado con una toma de corriente para el montaje de una toma adicional. La piscina de polipropileno no es autoportante, por lo que es necesario seguir todos los principios de hormigonado seguro indicados en los preparativos de construcción.

# Pozos a contracorriente instalados



# Armarios/Pozos tecnológicos

## Sin aparatos



MODELO ELEGANCE 70 ELEGANCE 70 ELEGANCE 80 ELEGANCE 95

Tensión	V	230	400	400	400
Caudal	m <sup>3</sup> /h	70	70	80	95
Potencia absorbida	kW	2,2	2,2	3	4
Diámetro de la tubería	mm	75	75	75	75
Dimensiones exteriores del eje montado	mm	1 360 x 810 x 760			
Dimensiones del eje interior	mm	1 200 x 600 x 800			
Distancia máxima del eje a la piscina	mm	2 000	2 000	2 000	2 000
Botón de contracorriente	Piezo	Piezo	Piezo	Piezo	Piezo
Temporizador	✓	✓	✓	✓	✓
Mando a distancia	✓	✓	✓	✓	✓
Caja de interruptores	✓	✓	✓	✓	✓
Diseñado para agua salada/fresca	✓/✓	✓/✓	✓/✓	✓/✓	✓/✓
Peso	Kg	70	70	72	77

¿Quiere componer la tecnología de su piscina usted mismo? Le ofrecemos también armarios/pozos tecnológicos sin aparatos ideales para usted.



Pozo tecnológico 150

Diámetro interior	150 cm
Profundidad	120 cm
Diámetro exterior	166 cm



Pozo tecnológico 120

Diámetro interior	120 cm
Profundidad	120 cm
Diámetro exterior	136 cm

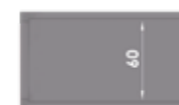

Pozo tecnológico para el chorro contracorriente

Dimensiones interiores	120 x 80 x 60 cm (largo x fondo x ancho)
Dimensiones exteriores	136 x 81 x 76 cm (largo x alto x ancho)

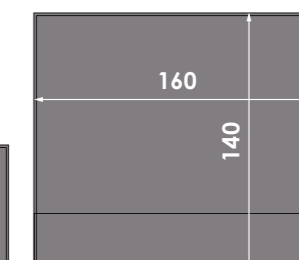

Armario tecnológico

Dimensiones exteriores	160 x 69 x 140 cm (largo x fondo x ancho)
------------------------	--

# CUBIERTAS

Gracias a nuestra amplia experiencia, podemos guiarle fácilmente en el proceso de compra, desde la elección del modelo y el tamaño adecuados hasta la instalación de la cubierta de su piscina.

## ¿Por qué las cubiertas de piscina ALBIXON?

- ↪ La mayoría de cubiertas han obtenido la conformidad con la norma AFNOR NF P 30-309 - la cubierta resiste vientos de 120 km/h, un peso de nieve de 60 kg/m<sup>2</sup> y cumple los requisitos de seguridad para la protección de los usuarios
- ↪ Certificación NSF reconocida internacionalmente que garantiza la calidad de los materiales utilizados y su seguridad
- ↪ Los perfiles se pintan en nuestra propia planta de pintura en polvo certificada
- ↪ Elección del revestimiento
  - Policarbonato compacto 4 mm de espesor con protección UV
  - Policarbonato celular traslúcido 8 mm de espesor con protección UV
  - Estireno acrilonitrilo de 4 mm con protección UV

¿Sabía que...?

Seguridad, ahorro y prolongación de la temporada. Estas y muchas más son las ventajas que le ofrece la cubierta de piscina ALBIXON. ¡Compruébelo usted mismo!



# CUBIERTAS

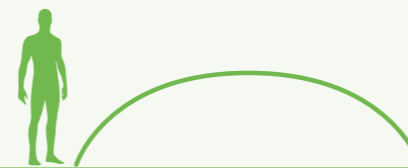

(Páginas 48–49)  
**KLASIK PRO / KLASIK PRO CLEAR**

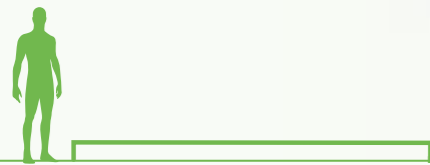

(Páginas 30–31)  
**BERGEN**



(Páginas 50–55)  
**KLASIK / KLASIK CLEAR / KLASIK SKY**

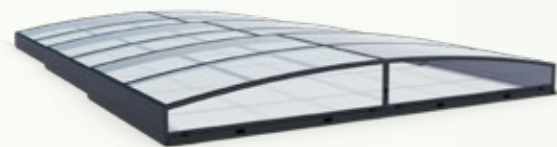

(Páginas 32–35)  
**SYDNEY / SYDNEY CLEAR**



(Páginas 56–57)  
**MONACO FUTURE**

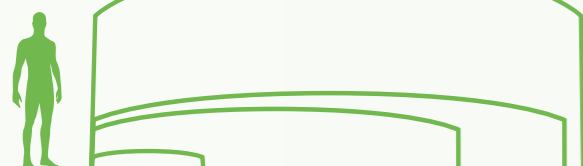

(Páginas 36–41)  
**CASABLANCA INFINITY  
CASABLANCA INFINITY SKY**



(Páginas 58–59)  
**CASABLANCA**

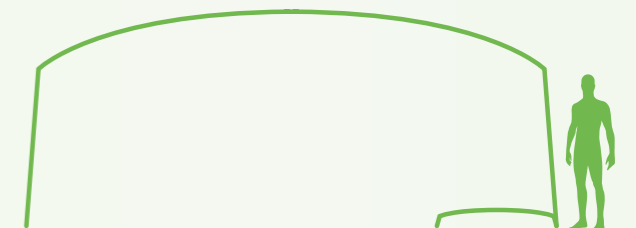

(Páginas 42–47)  
**DALLAS / DALLAS CLEAR / DALLAS SKY**



(Páginas 60–61)  
**DALLAS DE PARED**

Para las cubiertas de piscina seleccionadas disponemos de una declaración de conformidad con la norma AFNOR NF P 90-309 (octubre de 2007) emitida por un centro de ensayos acreditado por el LNE en Francia.

# BERGEN

## Cubierta de terraza



### ESPECIFICACIONES

### BERGEN A

Superficie máxima bajo cubierta <sup>2)</sup>	341,6 x 654 cm
Número de módulos	2
Ancho exterior	366,8 cm
Longitud exterior	654 cm
Altura estándar	16,5 cm
Distancia entre los bordes exteriores de los carriles	376,2 cm
Dimensión interior entre los bordes de los carriles	341,6 cm
Altura sobre el suelo estándar <sup>1)</sup>	1 cm
Altura máxima sobre el suelo <sup>1)</sup>	4,5 cm
Espesor del revestimiento opcional	2-3 cm
Perfiles portantes	ALBIXON BERGEN
Railes	Rail unilateral, transitable
Bloqueo de los módulos	Con cerradura
Color de los perfiles	Antracit DB 703
Tirador	Incluido (uso opcional)
Capacidad de carga por m <sup>2</sup>	250 kg/m <sup>2</sup>
Accesorios (opcionales)	Aislamiento de 5 cm de poliestireno, Kit para aumentar la altura
Dimensiones de transporte (l x a x a)	418 x 91,5 x 83 cm (construcción portante), 235 x 91,5 x 73 cm (poliestireno), 391 x 75 x 73 cm

<sup>1)</sup> Indica la altura del desnivel (por ejemplo, del borde decorativo) que la cubierta puede superar con facilidad.

<sup>2)</sup> La superficie cubierta es la dimensión interior entre los railes x la longitud exterior de la cubierta.



Cedar

Teak

Palisander

Mahagon

Inox

Eben

# BERGEN

## Cubierta de terraza



BERGEN

### BERGEN

Ideamos una terraza móvil completa que no solo cubre la piscina, sino que, gracias a su gran rigidez y capacidad de carga, también se presta para otras actividades y para la relajación. Esto permite un uso ininterrumpido del jardín durante todo el año. Las terrazas móviles son cubiertas para piscinas, jacuzzis hundidos y estanques domésticos, o cualquier otro espacio subterráneo. Nuestra solución destaca sobre todo por su estabilidad, seguridad y diseño pulcro.

### ¡Nada de día, baila de noche!

- ➔ **2 en 1** - cubierta de piscina y terraza transitable
- ➔ **Gran capacidad de carga** (250 kg/m<sup>2</sup>) y **rigidez** gracias a los perfiles de aluminio especialmente desarrollados por ALBIXON, **protegidos por una patente industrial**
- ➔ **Bloqueo de los módulos** minimalista **con cerradura protegido por un modelo de utilidad**
- ➔ **Sirve de aislamiento térmico del agua de la piscina**
- ➔ Posibilidad de deslizamiento **manual o a distancia**
- ➔ **Posibilidad de utilizar el mismo revestimiento** en la terraza y el área de la piscina.
- ➔ Cubre una piscina de hasta 3x6 m

### Estándar alto como punto de partida

- ➔ Permite usar revestimientos personalizados de distintos grosores
- ➔ Gran capacidad de carga y rigidez
- ➔ Cumple los requisitos para la franja de nieve 5
- ➔ Diseño minimalista - diseño de vía única
- ➔ Variabilidad de altura

# SYDNEY / SYDNEY CLEAR

de serie



# SYDNEY / SYDNEY CLEAR

de serie

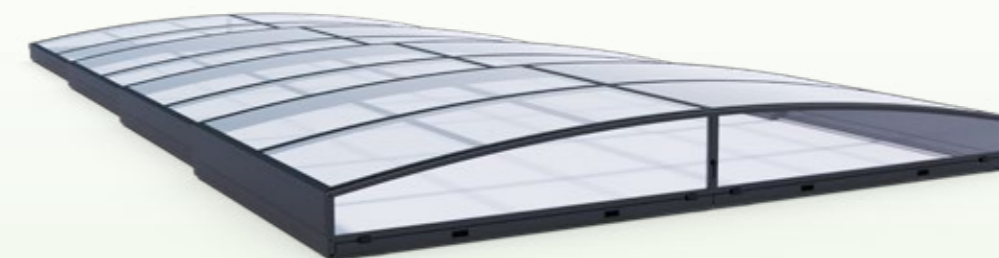

SYDNEY C  
SYDNEY BD  
SYDNEY BS/B  
SYDNEY A  
SYDNEY AS



ESPECIFICACIONES SYD.AS SYD.CLEARAS SYD.A SYD.CLEARA SYD.BD SYD.CLEARBD SYD.BS SYD.CLEARBS SYD.B SYD.CLEARB SYD.C SYD.CLEARC

Superficie máxima bajo cubierta <sup>3)</sup>	352,8 x 565 cm	352,8 x 646 cm	352,8 x 860 cm	402,8 x 752 cm	402,8 x 860 cm	452,8 x 860 cm
Cantidad de módulos	3	3	3	4	4	4
Ancho exterior "B"	386 cm	386 cm	386 cm	400 cm	400 cm	450 cm
Ancho interior "A"	358 cm	358 cm	358 cm	358 cm	358 cm	408 cm
Largo exterior "E"	565 cm	565 cm	646 cm	646 cm	860 cm	860 cm
Altura exterior «V»	48 cm	48 cm	48 cm	54 cm	54 cm	56 cm
Distancia entre los bordes exteriores de los carriles	395,4 cm	395,4 cm	395,4 cm	409,4 cm	409,4 cm	459,4 cm
Dimensión interior entre los bordes de los carriles	352,8 cm	352,8 cm	352,8 cm	352,8 cm	352,8 cm	402,8 cm
Entrada lateral	X	X	X	X	X	X
Acrilamiento de los módulos	PK8 <sup>1)</sup>	PK4 <sup>2)</sup>	PK8 <sup>1)</sup>	PK4 <sup>2)</sup>	PK8 <sup>1)</sup>	PK4 <sup>2)</sup>
Frontal delantero	fijo	fijo	fijo	fijo	fijo	fijo
Acrilamiento del frontal delantero	PK4 <sup>2)</sup>	PK4 <sup>2)</sup>	PK4 <sup>2)</sup>	PK4 <sup>2)</sup>	PK4 <sup>2)</sup>	PK4 <sup>2)</sup>
Frontal trasero	fijo	fijo	fijo	fijo	fijo	fijo
Acrilamiento del frontal trasero	PK4 <sup>2)</sup>	PK4 <sup>2)</sup>	PK4 <sup>2)</sup>	PK4 <sup>2)</sup>	PK4 <sup>2)</sup>	PK4 <sup>2)</sup>
Elevación del borde inferior de los frontales	6,7 cm	6,7 cm	6,7 cm	6,7 cm	6,7 cm	6,7 cm
Perfiles portantes	L	L	L	L	L	L+
Railes	AIR unilateral, solo 1 rail					
Bloqueo de los módulos	con cerradura					
Color	Antracit DB 703					
Tamaño del envase BOX	445 x 48 x 127 cm	445 x 48 x 127 cm	561 x 55 x 127 cm	561 x 55 x 127 cm	561 x 55 x 127 cm	561 x 55 x 127 cm
Peso del paquete BOX	325 kg	395 kg	340 kg	420 kg	470 kg	550 kg

<sup>1)</sup> PK8 = Policarbonato celular traslúcido de 8 mm de grosor con protección UV.

<sup>2)</sup> PK4 = Policarbonato compacto traslúcido de 4 mm de grosor con protección UV.

<sup>3)</sup> La superficie cubierta es la dimensión interior entre los railes x la longitud exterior de la cubierta.



Antracit DB 703

## SYDNEY / SYDNEY CLEAR

Cubierta de diseño que hemos desarrollado en colaboración con diseñadores de la industria del automóvil. No solo los entendidos apreciarán el **perfil ultrabajo, las elegantes curvas y su aspecto único.**

### Menos railes, ¡más comodidad!

Para lograr la máxima ergonomía, la cubierta de SYDNEY está equipada con un único rail guía para mover el módulo más grande. Los demás módulos no tienen rail. El rail guía puede ubicarse a la izquierda o a la derecha (en vista frontal del módulo más grande). Los railes no se empotran en el suelo. La cubierta SYDNEY es baja como para poder nadar debajo. Por ello, siempre recomendamos prolongar los railes una longitud mínima de 250 cm.

### Principales ventajas de ALBIXON BOX

- ➔ La mercancía suele estar disponible a corto plazo
- ➔ Instalación rápida y sencilla
- ➔ Variabilidad en el empaquetamiento

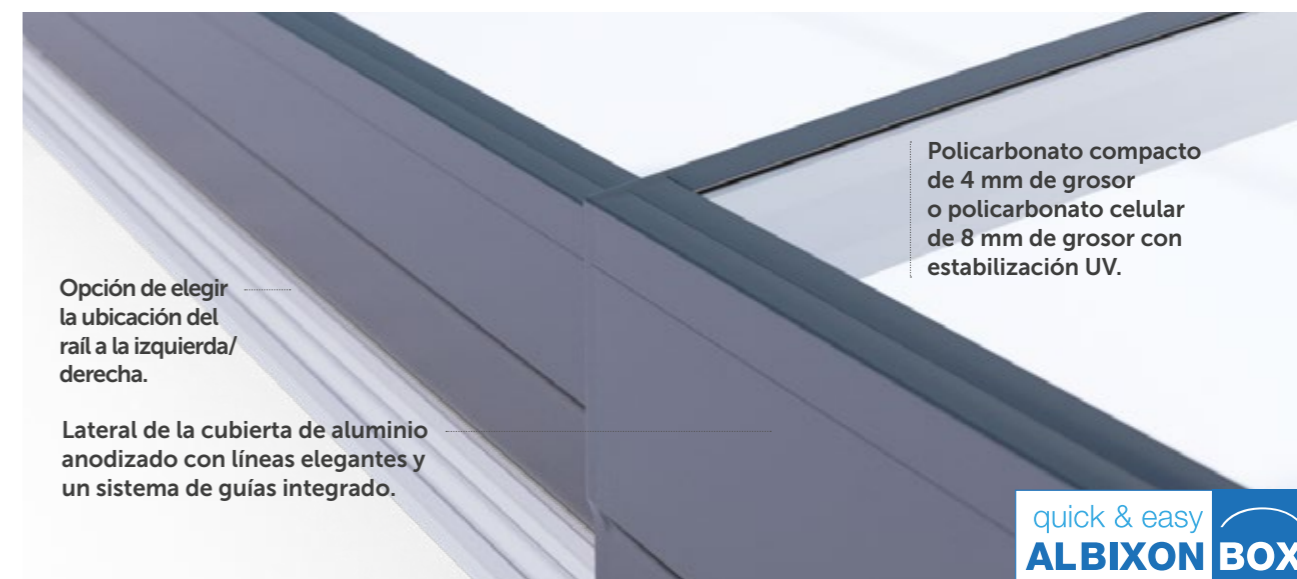
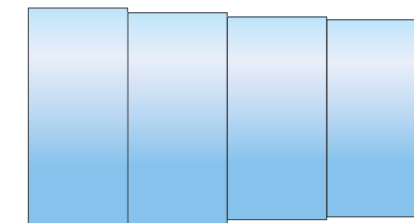

Opción de elegir la ubicación del rail a la izquierda/derecha.

Lateral de la cubierta de aluminio anodizado con líneas elegantes y un sistema de guías integrado.

Policarbonato compacto de 4 mm de grosor o policarbonato celular de 8 mm de grosor con estabilización UV.

quick & easy  
**ALBIXON BOX**

# SYDNEY MINI

de serie



ESPECIFICACIONES	SYDNEY CLEAR XS	SYDNEY XS	SYDNEY CLEAR MS	SYDNEY MS
------------------	-----------------	-----------	-----------------	-----------

Superficie máxima bajo cubierta <sup>3)</sup>	352,8 x 379 cm	352,8 x 379 cm	352,8 x 433 cm	352,8 x 433 cm
Cantidad de módulos	2	2	2	2
Ancho exterior "B"	372 cm	372 cm	372 cm	372 cm
Ancho interior "A"	358 cm	358 cm	358 cm	358 cm
Largo exterior "E"	379 cm	379 cm	433 cm	433 cm
Altura exterior «V»	42 cm	42 cm	42 cm	42 cm
Distancia entre los bordes exteriores de los carriles	381,4 cm	381,4 cm	381,4 cm	381,4 cm
Dimensión interior entre los bordes de los carriles	352,8 cm	352,8 cm	352,8 cm	352,8 cm
Entrada lateral	X	X	X	X
Acrilamiento de los módulos	PK4 <sup>2)</sup>	PK8 <sup>1)</sup>	PK4 <sup>2)</sup>	PK8 <sup>1)</sup>
Frontal delantero	fijo	fijo	fijo	fijo
Acrilamiento del frontal delantero	PK4 <sup>2)</sup>	PK4 <sup>2)</sup>	PK4 <sup>2)</sup>	PK4 <sup>2)</sup>
Frontal trasero	fijo	fijo	fijo	fijo
Acrilamiento del frontal trasero	PK4 <sup>2)</sup>	PK4 <sup>2)</sup>	PK4 <sup>2)</sup>	PK4 <sup>2)</sup>
Elevación del borde inferior de los frontales	6.7 cm	6.7 cm	6.7 cm	6.7 cm
Perfiles portantes	L	L	L	L
Raíles	AIR unilateral, solo 1 raíl			
Bloqueo de los módulos	con cerradura	con cerradura	con cerradura	con cerradura
Color	Antracit DB 703	Antracit DB 703	Antracit DB 703	Antracit DB 703
Tamaño del envase BOX	-	-	445 x 48 x 127 cm	445 x 48 x 127 cm

<sup>1)</sup> PK8 = Policarbonato celular traslúcido de 8 mm de grosor con protección UV.

<sup>2)</sup> PK4 = Policarbonato compacto traslúcido de 4 mm de grosor con protección UV.

<sup>3)</sup> La superficie cubierta es la dimensión interior entre los raíles x la longitud exterior de la cubierta.



Antracit DB 703

# SYDNEY MINI

de serie



## SYDNEY MINI

Cubierta de diseño para mini piscinas, desarrollada en colaboración con diseñadores de la industria automotriz. No solo los expertos apreciarán su perfil ultra bajo, sus curvas elegantes y su aspecto único.

### ¡Menos rieles, más confort!

Para una ergonomía máxima, la cubierta Sydney está equipada con un solo raíl de guía por el que se desplaza el módulo más grande. Los demás módulos no tienen rieles. El raíl de guía se puede elegir a la izquierda o a la derecha (visto de frente desde el módulo más grande). El raíl no se empotra en el terreno.

### Principales ventajas de ALBIXON BOX

- ➔ La mercancía suele estar disponible a corto plazo
- ➔ Instalación rápida y sencilla
- ➔ Variabilidad en el empaquetamiento

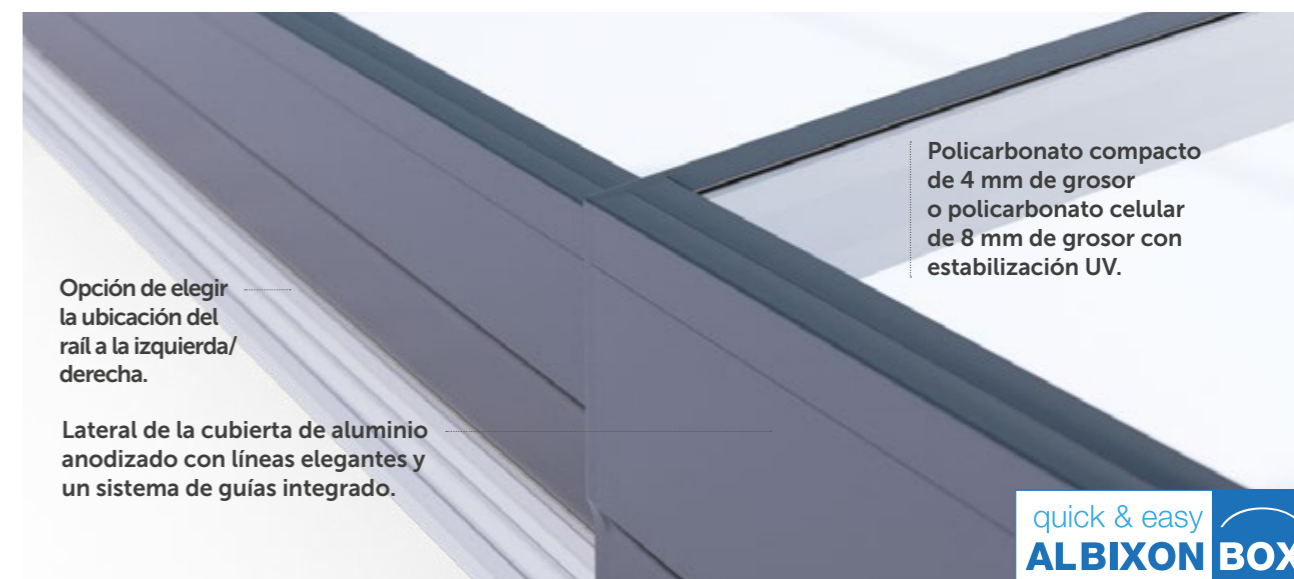
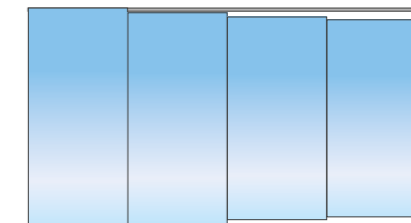

Opción de elegir la ubicación del raíl a la izquierda/derecha.

Lateral de la cubierta de aluminio anodizado con líneas elegantes y un sistema de guías integrado.

Policarbonato compacto de 4 mm de grosor o policarbonato celular de 8 mm de grosor con estabilización UV.

# CASABLANCA INFINITY

de serie



## ESPECIFICACIONES

### CASABLANCA INFINITY A

### CASABLANCA INFINITY B

Superficie máxima bajo cubierta <sup>5)</sup>	356,8 x 646 cm	452,8 x 860 cm
Cantidad de módulos	3	4
Ancho exterior "B"	390 cm	500 cm
Ancho interior "A"	362 cm	458 cm
Largo exterior "E"	646 cm	860 cm
Altura exterior «V»	55 cm	70 cm
Distancia entre los bordes exteriores de los carriles	399,4 cm	509,4 cm
Dimensión interior entre los bordes de los carriles	356,8 cm	452,8 cm
Entrada lateral	✓	✓
Acrilamiento de los módulos	PK4 <sup>1)</sup>	PK4 <sup>1)</sup>
Frontal delantero	extraíble	extraíble
Acrilamiento del frontal delantero	PK4 <sup>1)</sup>	PK4 <sup>1)</sup>
Frontal trasero	fijo	fijo
Acrilamiento del frontal trasero	PK4 <sup>1)</sup>	PK4 <sup>1)</sup>
Elevación del borde inferior de los frontales	10 cm	10 cm
Perfiles portantes	L+	L+
Raíles	AIR de doble cara/de una sola cara <sup>2)</sup>	AIR de doble cara/de una sola cara <sup>2)</sup>
Bloqueo de los módulos	con cerradura <sup>3)</sup>	con cerradura <sup>3)</sup>
Color	Antracit DB 703	Antracit DB 703
Tamaño del envase BOX	445 x 48 x 127 cm	561 x 55 x 127 cm
Peso del paquete BOX	440 kg/415 kg <sup>4)</sup>	675 kg/650 kg <sup>4)</sup>

<sup>1)</sup> PK4 = Policarbonato compacto traslúcido de 4 mm de grosor con protección UV.

<sup>2)</sup> La posición de los raíles a la izquierda/derecha se determina por la vista frontal del módulo más grande. Los raíles no se empotran en el suelo. Cada módulo tiene su propio raíl.

<sup>3)</sup> La cubierta con raíl unilateral está equipada con roscas de bloqueo con cerradura del lado sin raíl.

<sup>4)</sup> Pesos: versión con doble raíl/versión con raíl único.

<sup>5)</sup> La superficie cubierta es la dimensión interior entre los raíles x la longitud exterior de la cubierta.



Antracit DB 703

# CASABLANCA INFINITY

de serie



INFINITY B

INFINITY A



## CASABLANCA INFINITY

Si le atraen las formas discretas, ¡CASABLANCA INFINITY es la elección correcta! La cubierta baja, que a primera vista pasa inadvertida en el jardín, ofrece muchas sorpresas que resultarán atractivas para todo el mundo. **El acristalamiento curvado y traslúcido, el aspecto futurista y los raíles bajos Air** son prueba de ello.

## Principales ventajas de ALBIXON BOX

- ➔ La mercancía suele estar disponible a corto plazo
- ➔ Instalación rápida y sencilla
- ➔ Variabilidad en el empaquetamiento



Estructura de la cubierta

- > perfiles de alta resistencia
- > forma redondeada
- > se somete a rigurosas pruebas de carga

Las ruedas con rodamientos de acero inoxidable encapsulados son fáciles de mover. Incluyen ganchos para evitar que los módulos se levanten.

Los raíles Air se empotran fácilmente al nivel del suelo, son totalmente transitables y los anclajes quedan ocultos.

# CASABLANCA INFINITY

personalizada (2x raíles)



CASABLANCA INFINITY PERSONALIZADA – MEDIDAS POSIBLES

ancho exterior hasta (cm)	tipo de perfil	altura mínima para la cantidad de módulos indicada (cm)						
		1 módulo	2 módulos	3 módulos	4 módulos	5 módulos	6 módulos	7 módulos
151–200	L	38	44	50	56	62	68	74
250	L	42	48	54	60	66	72	78
300	L	45	51	57	63	69	75	81
350	L	48	54	60	66	72	78	84
400	L	51	57	63	69	75	81	87
450	L	55	61	67	73	79	85	91
500	L	58	64	70	76	82	88	94
550	L+	61	67	73	79	85	91	97
600	L+	65	71	77	83	89	95	101
650	XL	81	91	101	110	120	128	137
700	XL	85	94	104	113	123	132	140
750	XL	88	98	107	117	126	135	143
800	XL	91	101	110	120	130	138	147
850	XL	95	104	114	123	133	141	150

**Acrilamiento:**

PK4 = Policarbonato compacto translúcido de 4 mm de grosor con protección UV.



Según el muestrario actual

# CASABLANCA INFINITY sin raíles

personalizada

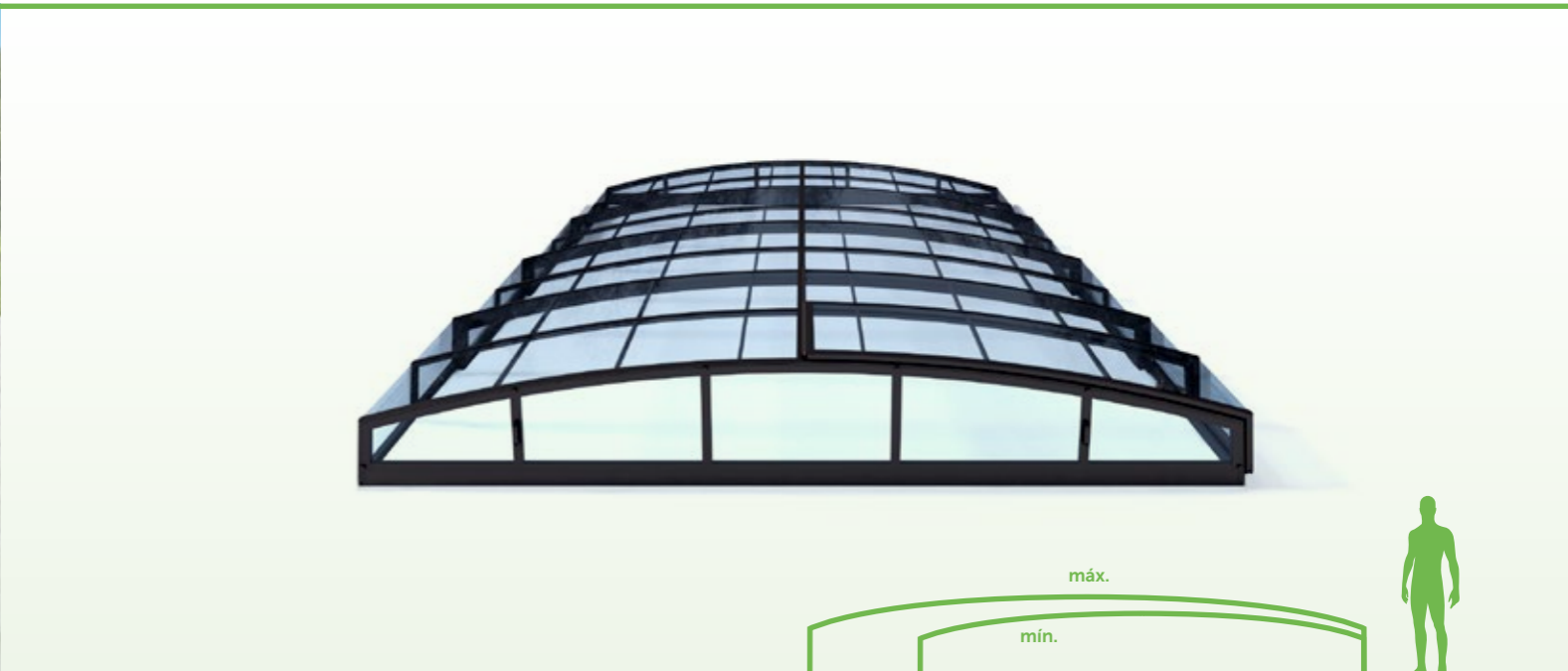

CASABLANCA PERSONALIZADA SIN RAÍLES – MEDIDAS POSIBLES

ancho exterior hasta (cm)	tipo de perfil	altura mínima para la cantidad de módulos indicada (cm)						
		1 módulo	2 módulos	3 módulos	4 módulos	5 módulos	6 módulos	7 módulos
151–200	L+	33	39	46	52	58	65	71
250	L+	35	41	48	54	60	67	73
300	L+	37	43	50	56	63	69	75
350	L+	39	46	52	58	65	71	78
400	L+	41	48	54	61	67	73	80
450	L+	44	50	56	63	69	76	82

**Acrilamiento:**

PK4 = Policarbonato compacto translúcido de 4 mm de grosor con protección UV.

Opción de versión de raíl único con el raíl del lado izquierdo/derecho para cada módulo de la cubierta. Posición de raíl a la izquierda/derecha se determina por la vista frontal del módulo más grande de la cubierta.

**Opciones de producción personalizada**

- ➔ Dimensiones individualizadas de la cubierta
- ➔ Opción de elegir el color de los perfiles
- ➔ El tipo y la ubicación de la puerta debe consultarlos siempre primero con el fabricante
- ➔ Configuración completamente individualizada
- ➔ Una selección de más de 40 colores y acabados para la estructura portante

# CASABLANCA INFINITY SKY

de serie



## ESPECIFICACIONES

### CASABLANCA INFINITY SKY A

### CASABLANCA INFINITY SKY B

Superficie máxima bajo cubierta <sup>3)</sup>	356,8 x 642 cm	452,8 x 854 cm
Cantidad de módulos	3	4
Ancho exterior "B"	390 cm	500 cm
Ancho interior "A"	362 cm	458 cm
Largo exterior "E"	642 cm	854 cm
Altura exterior «V»	55 cm	70 cm
Distancia entre los bordes exteriores de los carriles	399,4 cm	509,4 cm
Dimensión interior entre los bordes de los carriles	356,8 cm	452,8 cm
Entrada lateral	✓	✓
Acrilamiento de los módulos	PK4 <sup>1)</sup>	PK4 <sup>1)</sup>
Frontal delantero	extraíble	extraíble
Acrilamiento del frontal delantero	PK4 <sup>1)</sup>	PK4 <sup>1)</sup>
Frontal trasero	fijo	fijo
Acrilamiento del frontal trasero	PK4 <sup>1)</sup>	PK4 <sup>1)</sup>
Elevación del borde inferior de los frontales	10 cm	10 cm
Perfiles portantes	L+	L+
Raíles	AIR bilateral	AIR bilateral
Bloqueo de los módulos	con cerradura <sup>2)</sup>	con cerradura <sup>2)</sup>
Color	Antracit DB 703	Antracit DB 703
Tamaño del envase BOX	248 x 95 x 416 cm	248 x 110 x 526 cm
Peso del paquete BOX	680 kg	985 kg

<sup>1)</sup> PK4 = Policarbonato compacto traslúcido de 4 mm de grosor con protección UV.

<sup>2)</sup> La cubierta está equipada con sistemas de bloqueo con llave.

<sup>3)</sup> La superficie cubierta es la dimensión interior entre los raíles x la longitud exterior de la cubierta.



Antracit DB 703

# CASABLANCA INFINITY SKY

de serie

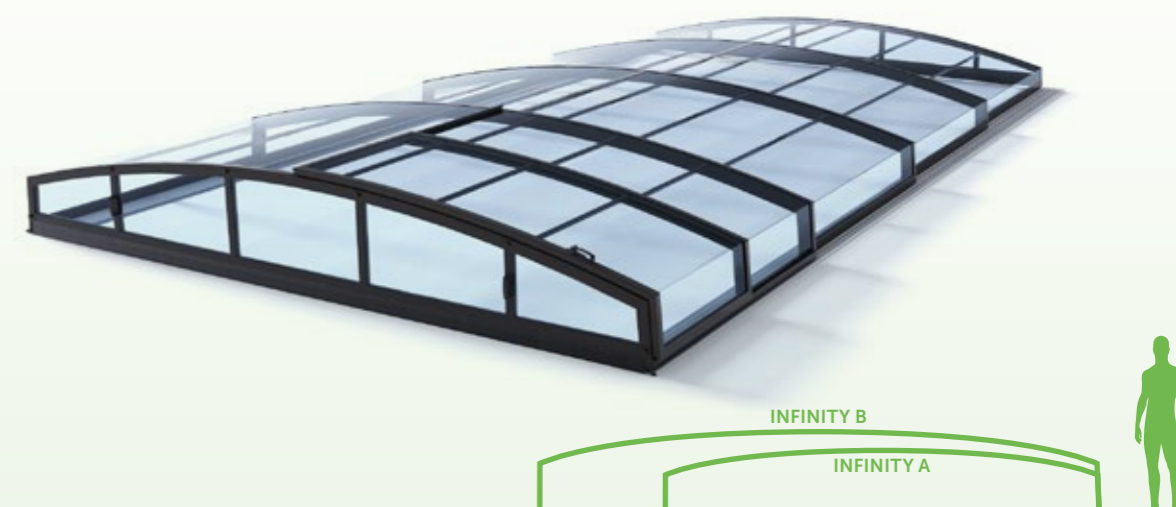

## CASABLANCA INFINITY SKY

Si le atraen las formas discretas, ¡CASABLANCA INFINITY es la elección ideal! Esta cubierta baja, que a primera vista resulta discreta en el jardín, esconde muchas sorpresas que cautivarán a cualquiera. El acristalamiento transparente angulado, su aspecto futurista o los rieles bajos AIR son prueba de ello. Ahora con un diseño aún más ligero y elegante en la versión SKY.

## Principales ventajas de ALBIXON BOX

- ➔ La mercancía suele estar disponible a corto plazo
- ➔ Instalación rápida y sencilla
- ➔ Variabilidad en el empaquetamiento

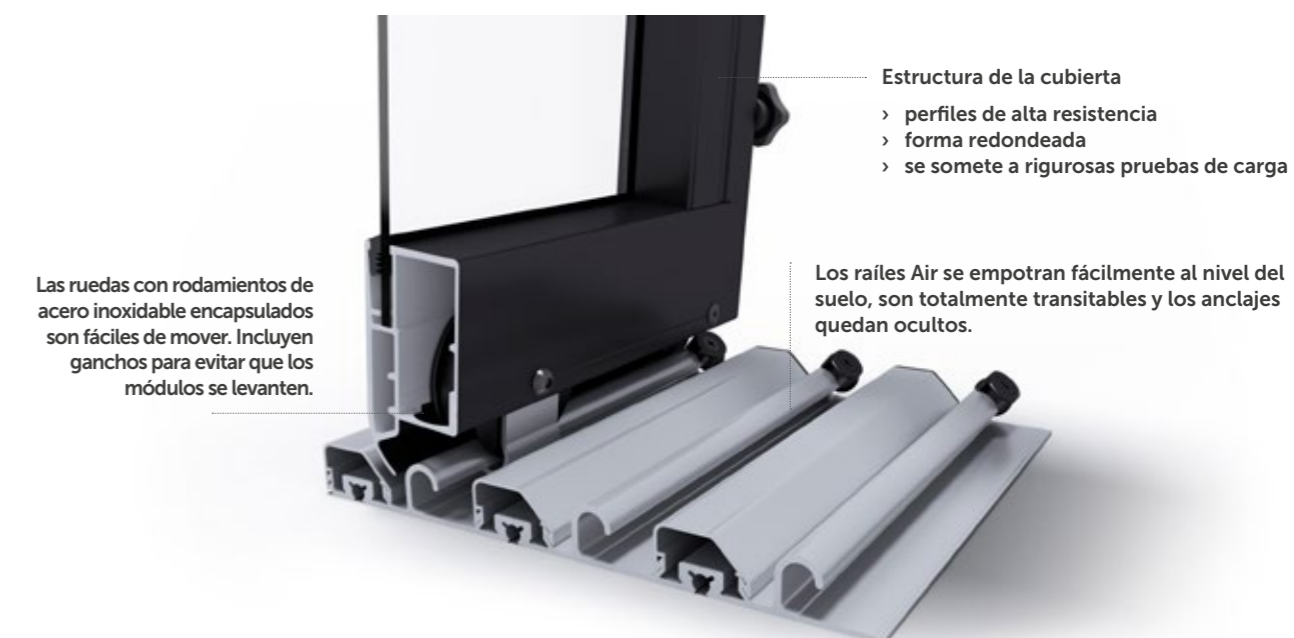

### Estructura de la cubierta

- > perfiles de alta resistencia
- > forma redondeada
- > se somete a rigurosas pruebas de carga

Las ruedas con rodamientos de acero inoxidable encapsulados son fáciles de mover. Incluyen ganchos para evitar que los módulos se levanten.

Los raíles Air se empotran fácilmente al nivel del suelo, son totalmente transitables y los anclajes quedan ocultos.

# DALLAS / DALLAS CLEAR

de serie



# DALLAS / DALLAS CLEAR

de serie

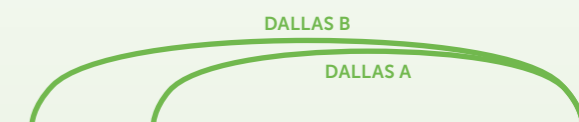

## ESPECIFICACIONES

	DALLAS A	DALLAS CLEAR A	DALLAS B	DALLAS CLEAR B
Superficie máxima bajo cubierta <sup>3)</sup>	373,8 x 646 cm	373,8 x 646 cm	472,8 x 860 cm	472,8 x 860 cm
Cantidad de módulos	3	3	4	4
Ancho exterior "B"	407 cm	407 cm	520 cm	520 cm
Ancho interior "A"	379 cm	379 cm	478 cm	478 cm
Largo exterior "E"	646 cm	646 cm	860 cm	860 cm
Altura exterior «V»	82 cm	82 cm	100 cm	100 cm
Distancia entre los bordes exteriores de los carriles	416,4 cm	416,4 cm	529,4 cm	529,4 cm
Dimensión interior entre los bordes de los carriles	373,8 cm	373,8 cm	472,8 cm	472,8 cm
Entrada lateral	✓	✓	✓	✓
Acrilamiento de los módulos	PK8 <sup>1)</sup>	PK4 <sup>2)</sup>	PK8 <sup>1)</sup>	PK4 <sup>2)</sup>
Frontal delantero	extraíble	extraíble	extraíble	extraíble
Acrilamiento del frontal delantero	PK8 <sup>1)</sup>	PK4 <sup>2)</sup>	PK8 <sup>1)</sup>	PK4 <sup>2)</sup>
Frontal trasero	fijo	fijo	fijo	fijo
Acrilamiento del frontal trasero	PK8 <sup>1)</sup>	PK4 <sup>2)</sup>	PK8 <sup>1)</sup>	PK4 <sup>2)</sup>
Elevación del borde inferior de los frontales	10 cm	10 cm	10 cm	10 cm
Perfiles portantes	M	M	L	L
Raíles	AIR bilateral	AIR bilateral	AIR bilateral	AIR bilateral
Bloqueo de los módulos	con cerradura			
Color	Silver, Antracit DB 703	Silver, Antracit RAL 7016, Antracit DB 703	Silver, Antracit DB 703	Silver, Antracit RAL 7016, Antracit DB 703
Tamaño del envase BOX	445 x 48 x 127 cm	445 x 48 x 127 cm	561 x 55 x 127 cm	561 x 55 x 127 cm
Peso del paquete BOX	310 kg	420 kg	480 kg	650 kg

<sup>1)</sup> PK8 = Policarbonato celular traslúcido de 8 mm de grosor con protección UV.

<sup>2)</sup> PK4 = Policarbonato compacto traslúcido de 4 mm de grosor con protección UV.

<sup>3)</sup> La superficie cubierta es la dimensión interior entre los raíles x la longitud exterior de la cubierta. Se aplica cuando la elevación máxima del borde de la piscina es de 3 cm sobre el suelo. Si el borde de la piscina está más elevado, contacte con su distribuidor.

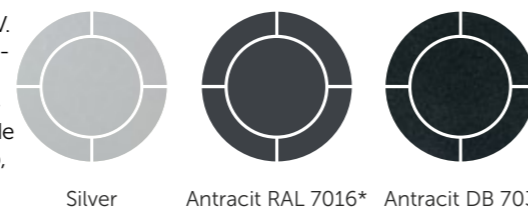

42

La cubierta se puede fabricar con otras dimensiones, según los requisitos del cliente.

\* Acabado en color Antracit RAL 7016 solo para la variante CLEAR.

## DALLAS / DALLAS CLEAR

Si le gustan las formas redondeadas y las curvas elegantes, DALLAS es la mejor solución. La cubierta de piscina DALLAS es uno de los modelos más populares y se adapta a cualquier jardín.

## Principales ventajas de ALBIXON BOX

- ➔ La mercancía suele estar disponible a corto plazo
- ➔ Instalación rápida y sencilla
- ➔ Variabilidad en el empaquetamiento

## Estructura de la cubierta

- > perfiles de alta resistencia
- > forma redondeada
- > se somete a rigurosas pruebas de carga



Los raíles Air se empotran fácilmente al nivel del suelo, son totalmente transitables y los anclajes quedan ocultos.

Las ruedas con rodamientos de acero inoxidable encapsulados son fáciles de mover. Incluyen ganchos para evitar que los módulos se levanten.



43

# DALLAS / DALLAS CLEAR

personalizada



DALLAS/DALLAS CLEAR PERSONALIZADA – MEDIDAS POSIBLES

ancho exterior hasta (cm)	tipo de perfil	altura mínima para la cantidad de módulos indicada (cm)						
		1 módulo	2 módulos	3 módulos	4 módulos	5 módulos	6 módulos	7 módulos
301-350	M	65	70	76	81	87	-	-
351-400	M	69	74	79	84	90	95	101
401-450	M	74	79	83	88	93	99	104
451-500	L	81	85	89	94	98	103	108
501-550	L	88	92	96	100	105	109	114
551-600	L+	98	101	105	108	112	116	121
601-650	XL	136	144	153	162	171	180	189
651-700	XL	141	149	157	165	174	182	191
701-750	XL	146	154	162	170	178	186	194
751-800	XL	153	160	167	175	183	191	199

### Acrilamiento:

**PK4** = Policarbonato compacto, traslúcido/opaco, 4 mm de grosor con protección UV – para todos los perfiles utilizados.

**PK8** = Policarbonato celular, traslúcido/opaco de 8 mm de grosor con protección UV – para perfiles M, L y L+.

**PK10** = (Policarbonato celular traslúcido de 10 mm de grosor con protección UV) – para perfiles XL. Para perfiles de tamaño XL, los frontales siempre llevarán acrilamiento de PK8 o PK4.

Las cubiertas con perfiles XL tienen carriles Standard XL.



Según el muestrario actual

# DALLAS / DALLAS CLEAR

personalizada

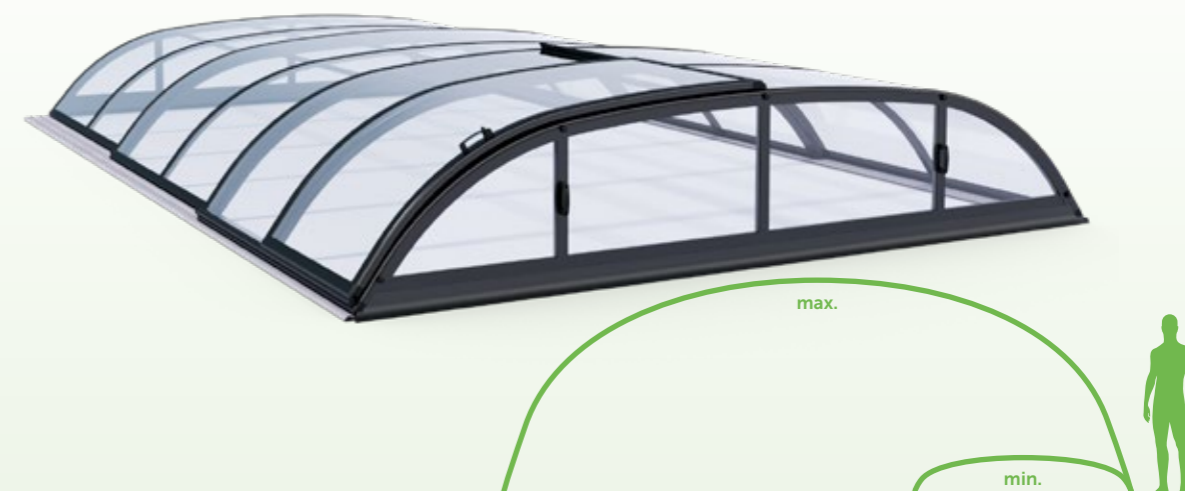

### Opciones de producción personalizada

- ➔ Dimensiones individualizadas de la cubierta
- ➔ Opción de elegir el color de los perfiles
- ➔ El tipo y la ubicación de la puerta debe consultarlos siempre primero con el fabricante
- ➔ Configuración completamente individualizada
- ➔ Una selección de más de 40 colores y acabados para la estructura portante

### Estructura de la cubierta

- > perfiles de alta resistencia
- > forma redondeada
- > se somete a rigurosas pruebas de carga

Los railes AIR se empotran fácilmente al nivel del suelo, son totalmente transitables y los anclajes quedan ocultos.

Las ruedas con rodamientos de acero inoxidable encapsulados son fáciles de mover. Incluyen ganchos para evitar que los módulos se levanten.

# DALLAS SKY CLEAR

de serie



## ESPECIFICACIONES

### DALLAS SKY CLEAR A

### DALLAS SKY CLEAR B

Superficie máxima bajo cubierta <sup>2)</sup>	373,8 x 642 cm	472,8 x 854 cm
Cantidad de módulos	3	4
Ancho exterior "B"	407 cm	520 cm
Ancho interior "A"	379 cm	478 cm
Largo exterior "E"	642 cm	854 cm
Altura exterior «V»	82 cm	100 cm
Distancia entre los bordes exteriores de los carriles	416,4 cm	529,4 cm
Dimensión interior entre los bordes de los carriles	373,8 cm	472,8 cm
Entrada lateral	✓	✓
Acrilamiento de los módulos	PK4 <sup>1)</sup>	PK4 <sup>1)</sup>
Frontal delantero	extraíble	extraíble
Acrilamiento del frontal delantero	PK4 <sup>1)</sup>	PK4 <sup>1)</sup>
Frontal trasero	fijo	fijo
Acrilamiento del frontal trasero	PK4 <sup>1)</sup>	PK4 <sup>1)</sup>
Elevación del borde inferior de los frontales	10 cm	10 cm
Perfiles portantes	M	L
Raíles	AIR bilateral	AIR bilateral
Bloqueo de los módulos	con cerradura	con cerradura
Color	Silver, Antracit DB 703	Silver, Antracit DB 703
Tamaño del envase BOX	248 x 123 x 423 cm	248 x 137 x 537 cm
Peso del paquete BOX	770 kg	1062 kg

<sup>1)</sup> PK4 = Policarbonato compacto traslúcido de 4 mm de grosor con protección UV.

<sup>2)</sup> La superficie cubierta es la dimensión interior entre los raíles x la longitud exterior de la cubierta.



Silver

Antracit DB 703

# DALLAS SKY CLEAR

de serie



DALLAS SKY B

DALLAS SKY A



## DALLAS SKY CLEAR

La unión de refinadas curvas con planos sobrios otorga a la cubierta Dallas el sello de un modelo de alta gama que gustará a todo el mundo. Sus laterales redondeados, que fluyen hacia la zona central característica, crean un espacio interior impresionante manteniendo unas dimensiones exteriores mínimas. El sofisticado modelo Dallas simplemente lucirá de maravilla en su jardín. La ausencia del arco central, típica del modelo SKY, resalta aún más su aspecto elegante y la sensación de mayor amplitud.

## Principales ventajas de ALBIXON BOX

- ➔ La mercancía suele estar disponible a corto plazo
- ➔ Instalación rápida y sencilla
- ➔ Variabilidad en el empaquetamiento

## Estructura de la cubierta

- > perfiles de alta resistencia
- > forma redondeada
- > se somete a rigurosas pruebas de carga



Las ruedas con rodamientos de acero inoxidable encapsulados son fáciles de mover. Incluyen ganchos para evitar que los módulos se levanten.

Los raíles AIR se empotran fácilmente al nivel del suelo, son totalmente transitables y los anclajes quedan ocultos.

quick & easy  
**ALBIXON BOX**

# KLASIK PRO / KLASIK PRO CLEAR

de serie



# KLASIK PRO / KLASIK PRO CLEAR

de serie



KLASIK PRO B / KLASIK PRO CLEAR B



## ESPECIFICACIONES

### KLASIK PRO B

### KLASIK PRO CLEAR B

Superficie máxima bajo cubierta <sup>3)</sup>	423,8 x 860 cm	423,8 x 860 cm
Cantidad de módulos	4	4
Ancho exterior "B"	471 cm	471 cm
Ancho interior "A"	429 cm	429 cm
Largo exterior "E"	860 cm	860 cm
Altura exterior «V»	100 cm	100 cm
Distancia entre los bordes exteriores de los carriles	480,4 cm	480,4 cm
Dimensión interior entre los bordes de los carriles	423,8 cm	423,8 cm
Entrada lateral	✓	✓
Acrilamiento de los módulos	PK8 <sup>1)</sup>	PK4 <sup>2)</sup>
Frontal delantero	extraíble	extraíble
Acrilamiento del frontal delantero	PK8 <sup>1)</sup>	PK4 <sup>2)</sup>
Frontal trasero	fijo	fijo
Acrilamiento del frontal trasero	PK8 <sup>1)</sup>	PK4 <sup>2)</sup>
Elevación del borde inferior de los frontales	10 cm	10 cm
Perfiles portantes	L	L
Raíles	AIR bilateral	AIR bilateral
Bloqueo de los módulos	con cerradura	con cerradura
Color	Antracit DB 703	Antracit DB 703
Tamaño del envase BOX	561 x 55 x 127 cm	561 x 55 x 127 cm
Peso del paquete BOX	470 kg	610 kg

<sup>1)</sup> PK8 = Policarbonato celular traslúcido de 8 mm de grosor con protección UV.

<sup>2)</sup> PK4 = Policarbonato compacto traslúcido de 4 mm de grosor con protección UV.

<sup>3)</sup> La superficie cubierta es la dimensión interior entre los raíles x la longitud exterior de la cubierta. Se aplica cuando la elevación máxima del borde de la piscina es de 3 cm sobre el suelo. Si el borde de la piscina está más elevado, contacte con su distribuidor.

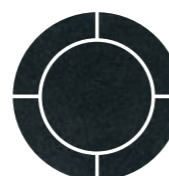

Antracit DB 703

## KLASIK PRO / KLASIK PRO CLEAR

Nos gustaría presentarle un modelo de la serie ALBIXON BOX: la cubierta KLASIK PRO. No se deje engañar, realmente se trata de una cubierta KLASIK. Gran superficie cubierta, altura mínima, máxima resistencia a la carga de nieve, instalación fácil y rápida: estas son las principales ventajas de la cubierta KLASIK PRO. Le impresionará, sobre todo, su baja altura y sus líneas elegantes.

## Principales ventajas de ALBIXON BOX

- La mercancía suele estar disponible a corto plazo
- Instalación rápida y sencilla
- Variabilidad en el empaquetamiento

### Estructura de la cubierta

- > perfiles de alta resistencia
- > forma redondeada
- > se somete a rigurosas pruebas de carga



Las ruedas con rodamientos de acero inoxidable encapsulados son fáciles de mover. Incluyen ganchos para evitar que los módulos se levanten.

Los raíles Air se empotran fácilmente al nivel del suelo, son totalmente transitables y los anclajes quedan ocultos.

# KLASIK / KLASIK CLEAR

de serie



# KLASIK / KLASIK CLEAR

de serie

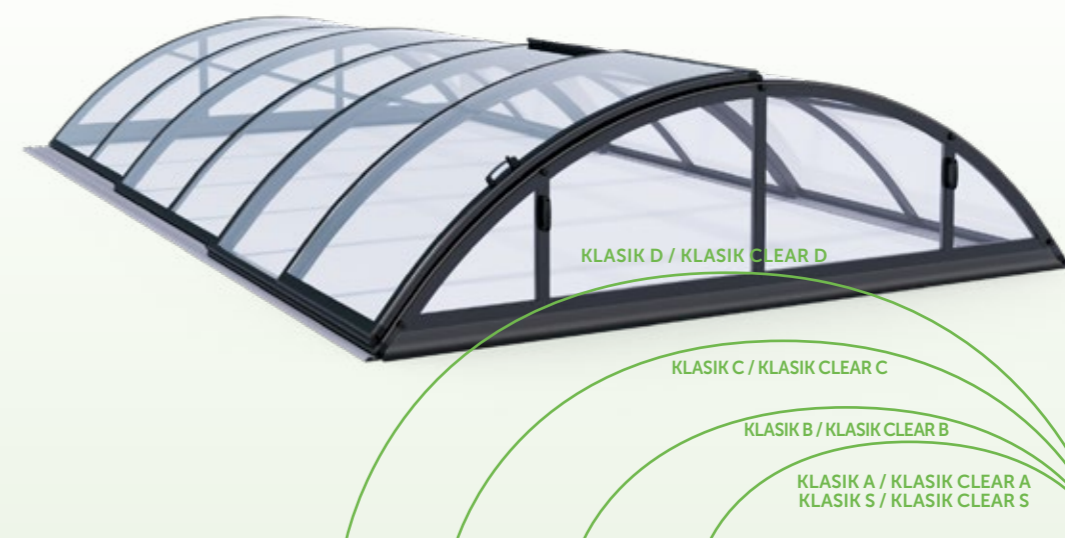

ESPECIFICACIONES KLASIK S KLAS. CLEAR S KLASIK A KLAS. CLEAR A KLASIK B KLAS. CLEAR B KLASIK C KLAS. CLEAR C KLASIK D KLAS. CLEAR D

Superficie máxima bajo cubierta <sup>3)</sup>	341,8 x 433 cm	327,8 x 646 cm	423,8 x 860 cm	509,8 x 1 073 cm	574,8 x 1 286 cm					
Cantidad de módulos	2	2	3	3	4	4	5	5	6	6
Ancho exterior "B"	361 cm	361 cm	361 cm	361 cm	471 cm	471 cm	571 cm	571 cm	650 cm	650 cm
Ancho interior "A"	347 cm	347 cm	333 cm	333 cm	429 cm	429 cm	515 cm	515 cm	580 cm	580 cm
Largo exterior "E"	433 cm	433 cm	646 cm	646 cm	860 cm	860 cm	1 073 cm	1 073 cm	1 286 cm	1 286 cm
Altura exterior «V»	100 cm	100 cm	100 cm	100 cm	130 cm	130 cm	155 cm	155 cm	175 cm	175 cm
Distancia entre los bordes exteriores de los carriles	370,4 cm	370,4 cm	370,4 cm	370,4 cm	480,4 cm	480,4 cm	580,4 cm	580,4 cm	659,4 cm	659,4 cm
Dimensión interior entre los bordes de los carriles	341,8 cm	341,8 cm	327,8 cm	327,8 cm	423,8 cm	423,8 cm	509,8 cm	509,8 cm	574,8 cm	574,8 cm
Entrada lateral	✓	✓	✓	✓	✓	✓	✓	✓	✓	✓
Acrilamiento de los módulos	PK8 <sup>1)</sup>	SAN <sup>2)</sup>	PK8 <sup>1)</sup>	SAN <sup>2)</sup>	PK8 <sup>1)</sup>	SAN <sup>2)</sup>	PK8 <sup>1)</sup>	SAN <sup>2)</sup>	PK8 <sup>1)</sup>	SAN <sup>2)</sup>
Frontal delantero	extraíble									
Acrilamiento del frontal delantero	PK8 <sup>1)</sup>	SAN <sup>2)</sup>	PK8 <sup>1)</sup>	SAN <sup>2)</sup>	PK8 <sup>1)</sup>	SAN <sup>2)</sup>	PK8 <sup>1)</sup>	SAN <sup>2)</sup>	PK8 <sup>1)</sup>	SAN <sup>2)</sup>
Frontal trasero	fijo									
Acrilamiento del frontal trasero	PK8 <sup>1)</sup>	SAN <sup>2)</sup>	PK8 <sup>1)</sup>	SAN <sup>2)</sup>	PK8 <sup>1)</sup>	SAN <sup>2)</sup>	PK8 <sup>1)</sup>	SAN <sup>2)</sup>	PK8 <sup>1)</sup>	SAN <sup>2)</sup>
Elevación del borde inferior de los frontales	10 cm	10 cm	10 cm	10 cm	10 cm	10 cm	10 cm	10 cm	10 cm	10 cm
Perfiles portantes	M	M	M	M	M	M	L	L	L	L
Raíles	AIR bilateral									
Bloqueo de los módulos	con cerradura									
Color	Antracit DB 703				Silver, Antracit DB 703				Antracit DB 703	
Tamaño del envase BOX	430 x 41 x 157 cm			563 x 47 x 188 cm			606 x 61 x 175 cm		680 x 73 x 200 cm	
Peso del paquete BOX	240 kg	300 kg	290 kg	380 kg	470 kg	600 kg	680 kg	920 kg	880 kg	1 220 kg

<sup>1)</sup> PK8 = Policarbonato celular traslúcido de 8 mm de grosor con protección UV.  
<sup>2)</sup> SAN = Acrilonitrilo de estireno traslúcido de 4 mm de espesor con protección UV.  
<sup>3)</sup> La superficie cubierta es la dimensión interior entre los raíles x la longitud exterior de la cubierta. Se aplica cuando la elevación máxima del borde de la piscina es de 3 cm sobre el suelo. Si el borde de la piscina está más elevado, contacte con su distribuidor.

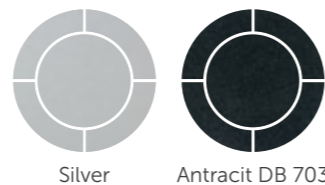

## KLASIK / KLASIK CLEAR

Una cubierta de altura media que se adapta a todos. La cubierta KLASIK – un clásico que nunca pasa de moda. Elija una cubierta que le servirá de manera fiable durante muchos años.

## Principales ventajas de ALBIXON BOX

- La mercancía suele estar disponible a corto plazo
- Instalación rápida y sencilla
- Variabilidad en el empaquetamiento

## Estructura de la cubierta

- perfiles de alta resistencia
- forma redondeada
- se somete a rigurosas pruebas de carga



Las ruedas con rodamientos de acero inoxidable encapsulados son fáciles de mover. Incluyen ganchos para evitar que los módulos se levanten.

Los raíles Air se empotran fácilmente al nivel del suelo, son totalmente transitables y los anclajes quedan ocultos.



# KLASIK / KLASIK CLEAR

personalizada



KLASIK/KLASIK CLEAR PERSONALIZADA – MEDIDAS POSIBLES

ancho exterior hasta (cm)	tipo de perfil	altura mínima para la cantidad de módulos indicada (cm)						
		1 módulo	2 módulos	3 módulos	4 módulos	5 módulos	6 módulos	7 módulos
251-300	M	80	85	85	90	95	95	100
350	M	90	95	100	100	105	105	110
400	M	105	105	110	110	115	115	120
450	M	115	115	120	120	125	130	130
500	M	125	125	130	135	135	140	140
550	L	135	140	140	145	145	150	150
600	L	145	150	150	155	155	160	160
650	L	160	160	165	165	170	170	175
700	XL	185	205	205	220	225	225	230
750	XL	195	220	230	235	235	240	245
800	XL	210	230	235	245	250	255	260
850	XL	245	250	255	260	265	270	270
900	XL	260	265	270	270	275	280	280

#### Acrilamiento:

**PK4** = Policarbonato compacto, traslúcido/opaco, 4 mm de grosor con protección UV – para todos los perfiles utilizados.  
**PK8** = Policarbonato celular traslúcido/opaco de 8 mm de grosor con protección UV – para perfiles L.  
**PK10** = Policarbonato celular traslúcido/opaco de 10 mm de grosor con protección UV – para perfiles XL. Para perfiles de tamaño XL, los frontales siempre llevarán acrilamiento de PK8 o PK4.  
**SAN** = Acrilonitrilo de estireno traslúcido de 4 mm de espesor con protección UV.



Según el muestrario actual

# KLASIK / KLASIK CLEAR

personalizada

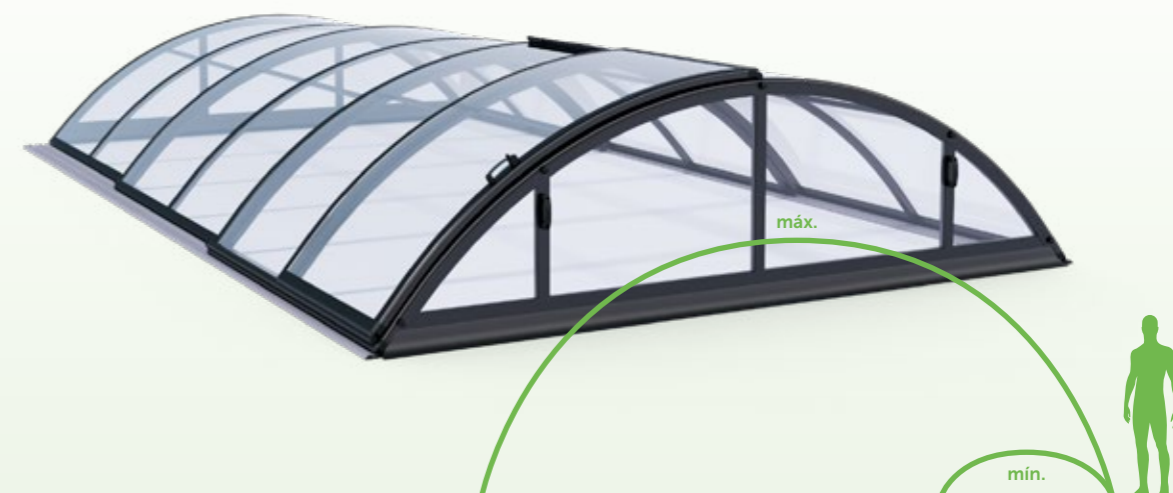

#### Opciones de producción personalizada

- ➔ Dimensiones individualizadas de la cubierta
- ➔ Opción de elegir el color de los perfiles
- ➔ El tipo y la ubicación de la puerta debe consultarlos siempre primero con el fabricante
- ➔ Configuración completamente individualizada
- ➔ Una selección de más de 40 colores y acabados para la estructura portante

#### Estructura de la cubierta

- > perfiles de alta resistencia
- > forma redondeada
- > se somete a rigurosas pruebas de carga



Las ruedas con rodamientos de acero inoxidable encapsulados son fáciles de mover. Incluyen ganchos para evitar que los módulos se levanten.

Los railes Air se empotran fácilmente al nivel del suelo, son totalmente transitables y los anclajes quedan ocultos.

# KLASIK SKY CLEAR

de serie



# KLASIK SKY CLEAR

de serie



ESPECIFICACIONES

	KLASIK SKY CLEAR A	KLASIK SKY CLEAR B	KLASIK SKY CLEAR C
Superficie máxima bajo cubierta <sup>2)</sup>	327,8 x 642 cm	423,8 x 854 cm	509,8 x 1066 cm
Cantidad de módulos	3	4	5
Ancho exterior "B"	361 cm	471 cm	571 cm
Ancho interior "A"	333 cm	429 cm	515 cm
Largo exterior "E"	642 cm	854 cm	1 066 cm
Altura exterior «V»	100 cm	130 cm	155 cm
Distancia entre los bordes exteriores de los carriles	370,4 cm	480,4 cm	580,4 cm
Dimensión interior entre los bordes de los carriles	327,8 cm	423,8 cm	509,8 cm
Entrada lateral	✓	✓	✓
Acristalamiento de los módulos	SAN <sup>1)</sup>	SAN <sup>1)</sup>	SAN <sup>1)</sup>
Frontal delantero	extraíble	extraíble	extraíble
Acristalamiento del frontal delantero	SAN <sup>1)</sup>	SAN <sup>1)</sup>	SAN <sup>1)</sup>
Frontal trasero	fijo	fijo	fijo
Acristalamiento del frontal trasero	SAN <sup>1)</sup>	SAN <sup>1)</sup>	SAN <sup>1)</sup>
Elevación del borde inferior de los frontales	10 cm	10 cm	10 cm
Perfiles portantes	M	M	L
Raíles	AIR bilateral	AIR bilateral	AIR bilateral
Bloqueo de los módulos	con cerradura	con cerradura	con cerradura
Color	Silver, Antracit DB 703	Silver, Antracit DB 703	Silver, Antracit DB 703
Tamaño del envase BOX	248 x 137 x 378 cm	248 x 166 x 484 cm	248 x 195 x 587 cm
Peso del paquete BOX	716 kg	1 088 kg	1 662 kg

<sup>1)</sup> SAN = Acrilonitrilo de estireno traslúcido de 4 mm de espesor con protección UV.

<sup>2)</sup> La superficie cubierta es la dimensión interior entre los raíles x la longitud exterior de la cubierta.



Silver

Antracit DB 703

## KLASIK SKY CLEAR

La cubierta KLASIK convierte su piscina en un accesorio atemporal que nunca pasará de moda. Su forma redondeada característica y su precio asequible hacen de este modelo uno de los tipos de cubiertas más conocidos y populares, no solo en nuestro país, sino en toda Europa. Para quienes prefieren una solución aún más ligera, el modelo SKY prescinde del arco central para lograr un aspecto más elegante y una sensación de mayor amplitud.

## Principales ventajas de ALBIXON BOX

- La mercancía suele estar disponible a corto plazo
- Instalación rápida y sencilla
- Variabilidad en el empaquetamiento

### Estructura de la cubierta

- > perfiles de alta resistencia
- > forma redondeada
- > se somete a rigurosas pruebas de carga

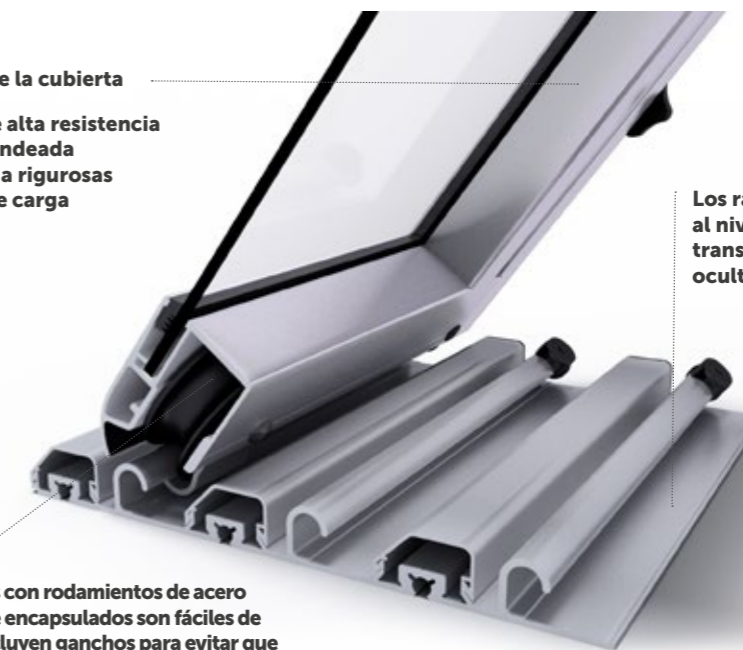

Las ruedas con rodamientos de acero inoxidable encapsados son fáciles de mover. Incluyen ganchos para evitar que los módulos se levanten.

Los raíles Air se empotran fácilmente al nivel del suelo, son totalmente transitables y los anclajes quedan ocultos.



# MONACO FUTURE

personalizada



MONACO FUTURE PERSONALIZADA – MEDIDAS POSIBLES

ancho exterior hasta (cm)	tipo de perfil	altura mínima para la cantidad de módulos indicada (cm)						
		1 módulo	2 módulos	3 módulos	4 módulos	5 módulos	6 módulos	7 módulos
351-400	L	200	200	200				
401-450	L	200	200	200	200	200	200	200
451-500	L	200	200	200	200	200	200	200
501-550	L+	200	200	201	202	203	204	205
551-600	L+	219	220	221	223	224	225	226

#### Acrilamiento:

**PK4** = Policarbonato compacto translúcido/opaco de 4 mm de grosor con protección UV.

**PK8** = Policarbonato compacto translúcido/opaco de 8 mm de grosor con protección UV.

**SAN** = Acrilonitrilo de estireno translúcido de 4 mm de espesor con protección UV.



Según el muestrario actual

# MONACO FUTURE

personalizada



Mirando el frontal del módulo más grande, este diseño es el izquierdo

#### MONACO FUTURE

La cubierta MONACO FUTURE se convertirá en una extraordinaria pieza decorativa para cualquier jardín. Diviértase con sus amigos en la piscina, juegue en el agua con los niños, fortalezca su físico con la natación o relájese con tranquilidad sin importar el tiempo que haga fuera.

#### Opciones de producción personalizada

- Dimensiones individualizadas de la cubierta
- Opción de elegir el color de los perfiles
- El tipo y la ubicación de la puerta debe consultarlos siempre primero con el fabricante
- Configuración completamente individualizada
- Una selección de más de 40 colores y acabados para la estructura portante



#### Estructura de la cubierta

- > perfiles de alta resistencia
- > forma redondeada
- > se somete a rigurosas pruebas de carga

Las ruedas con rodamientos de acero inoxidable encapsulados son fáciles de mover. Incluyen ganchos para evitar que los módulos se levanten.

Los raíles Air se empotran fácilmente al nivel del suelo, son totalmente transitables y los anclajes quedan ocultos.

# CASABLANCA

personalizada



CASABLANCA PERSONALIZADA – MEDIDAS POSIBLES

ancho exterior hasta (cm)	tipo de perfil	altura mínima para la cantidad de módulos indicada (cm)						
		1 módulo	2 módulos	3 módulos	4 módulos	5 módulos	6 módulos	7 módulos
151-200	L	38	44	50	56	62	68	74
250	L	42	48	54	60	66	72	78
300	L	45	51	57	63	69	75	81
350	L	48	54	60	66	72	78	84
400	L	51	57	63	69	75	81	87
450	L	55	61	67	73	79	85	91
500	L	58	64	70	76	82	88	94
550	L+	61	67	73	79	85	91	97
600	L+	65	71	77	83	89	95	101
650	XL	81	91	101	110	120	128	137
700	XL	85	94	104	113	123	132	140
750	XL	88	98	107	117	126	135	143
800	XL	91	101	110	120	130	138	147
850	XL	95	104	114	123	133	141	150

### Acrislamiento:

**PK4** = Policarbonato compacto, traslúcido/opaco, 4 mm de grosor con protección UV – para todos los perfiles utilizados.

**PK8** = Policarbonato celular traslúcido/opaco de 8 mm de grosor con protección UV – para perfiles L y L+.

**PK10** = Policarbonato celular traslúcido de 10 mm de grosor con protección UV – para perfiles XL. Para perfiles de tamaño XL, los frontales siempre llevarán acristalamiento de **PK8** o **PK4**. Los frontales y los laterales también pueden realizarse de SAN – acrilonitrilo de estireno traslúcido– de 4 mm de espesor con protección UV.



Según el muestrario actual

# CASABLANCA

personalizada



CASABLANCA

La cubierta CASABLANCA – el elemento dominante de su jardín. No solo es una cubierta digna para su piscina, sino también un espacio de uso multifuncional. Ya no tiene que preocuparse por el tiempo cuando quiera disfrutar de la piscina con sus amigos.

### Opciones de producción personalizada

- Dimensiones individualizadas de la cubierta
- Opción de elegir el color de los perfiles
- El tipo y la ubicación de la puerta debe consultarlos siempre primero con el fabricante
- Configuración completamente individualizada
- Una selección de más de 40 colores y acabados para la estructura portante

### Estructura de la cubierta

- > perfiles de alta resistencia
- > forma redondeada
- > se somete a rigurosas pruebas de carga

Las ruedas con rodamientos de acero inoxidable encapsulados son fáciles de mover. Incluyen ganchos para evitar que los módulos se levanten.

Los raíles Air se empotran fácilmente al nivel del suelo, son totalmente transitables y los anclajes quedan ocultos.

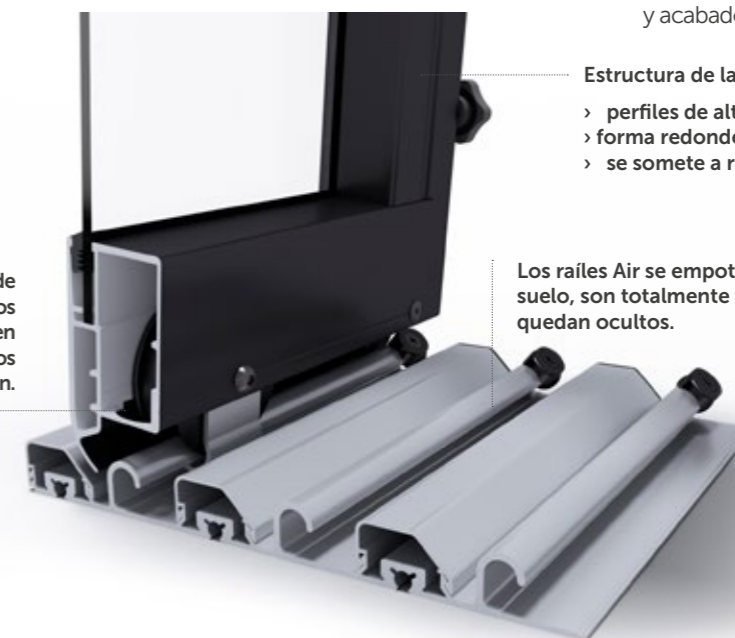

# DALLAS DE PARED

personalizada



DALLAS DE PARED PERSONALIZADA – MEDIDAS POSIBLES

ancho exterior hasta (cm)	tipo de perfil	altura mínima para la cantidad de módulos indicada (cm)						
		1 módulo	2 módulos	3 módulos	4 módulos	5 módulos	6 módulos	7 módulos
201-250	L	90	97	104	111	118	125	132
300	L	95	102	109	116	123	130	137
350	L	100	107	114	121	128	135	142
400	L	105	112	119	126	133	140	147
450	L	110	117	124	131	138	145	152
500	L+	115	122	129	136	143	150	157
550	L+	120	127	134	141	148	155	162

### Acrilamiento:

**PK4** = Policarbonato compacto, traslúcido/opaco, 4 mm de grosor con protección UV – para todos los perfiles utilizados.

**PK8** = Policarbonato celular traslúcido/opaco de 8 mm de grosor con protección UV – para todos los perfiles utilizados.



Según el muestrario actual

# DALLAS DE PARED

personalizada

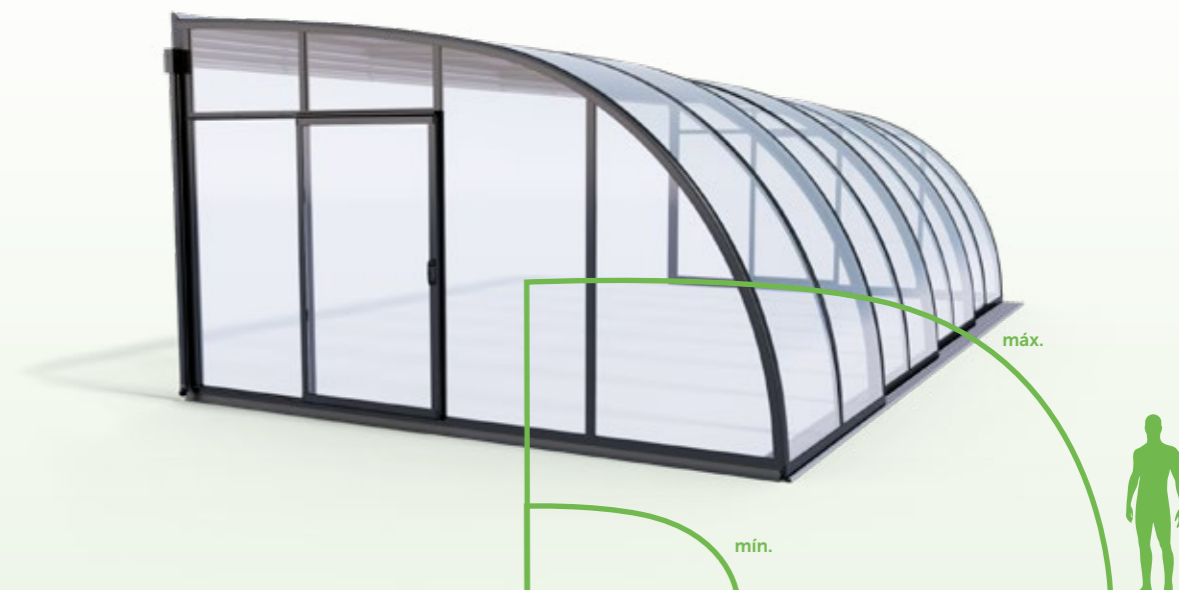

### DALLAS DE PARED

¿Cuál es la mejor manera de cubrir una piscina situada cerca de un muro? La solución es DALLAS de pared, que ofrece una cantidad sorprendente de espacio sobre una superficie pequeña.

### Opciones de producción personalizada

- ➔ Dimensiones individualizadas de la cubierta
- ➔ Opción de elegir el color de los perfiles
- ➔ El tipo y la ubicación de la puerta debe consultarlos siempre primero con el fabricante
- ➔ Configuración completamente individualizada
- ➔ Una selección de más de 40 colores y acabados para la estructura portante

Las ruedas con rodamientos de acero inoxidable encapsulados son fáciles de mover. Incluyen ganchos para evitar que los módulos se levanten.

### Estructura de la cubierta

- > perfiles de alta resistencia
- > forma redondeada
- > se somete a rigurosas pruebas de carga

Los railes AIR se empotran fácilmente al nivel del suelo, son totalmente transitables y los anclajes quedan ocultos.

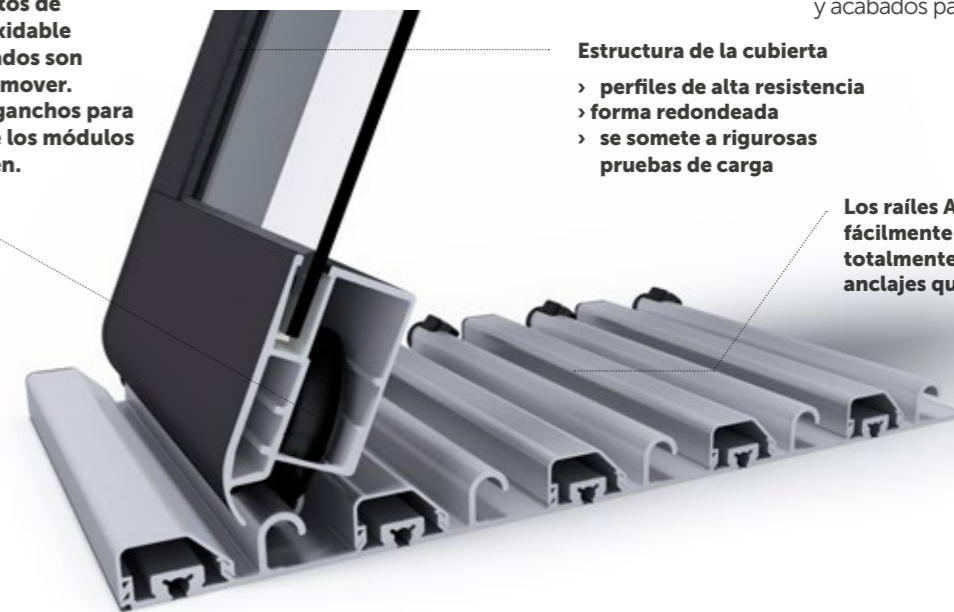

# Perfiles y raíles

## Perfiles portantes

### Perfiles M

Se trata de perfiles para cubiertas pequeñas y medianas. Elegantemente redondeados y sólidos tanto por dentro como por fuera.

Sección transversal de 40 x 55 mm.

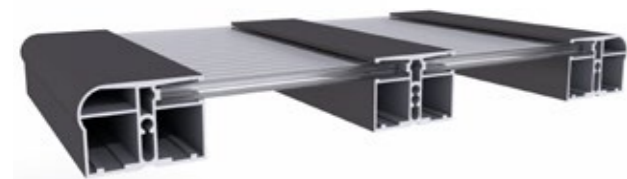

### Perfiles L

Son adecuados para cubiertas de tamaño medio. Tienen el mismo aspecto que los perfiles M, pero su estructura está reforzada.

Sección transversal de 40 x 55 mm.

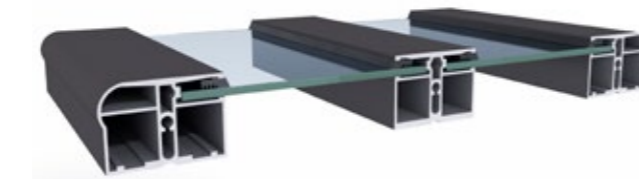

### Perfiles L+

Perfiles para cubiertas más grandes. En comparación con la serie L, el perfil central es más ancho.

Sección transversal de 40 x 55 mm y de 40 x 72 mm.

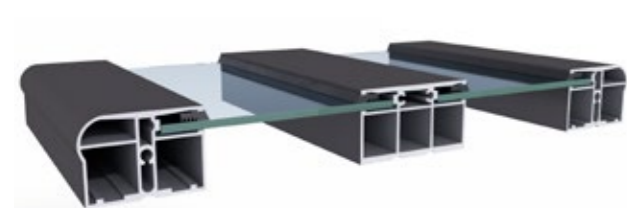

### Perfiles XL

Esta gama de perfiles está diseñada para las cubiertas más grandes, donde prima su gran resistencia sin concensiones.

Sección transversal de 73 x 55 mm.



## Raíles

### Raíles AIR

Son adecuados para cubiertas con perfiles M, L, L+. Estos raíles se fabrican con pernos de anclaje ocultos. Ofrecemos una opción para cubiertas con un ángulo más cerrado o más abierto.

Altura 20 mm  
Distancia 70 mm



### Raíles AIR 110 mm

Versión de los raíles AIR para usar con los perfiles XL en las cubiertas CASABLANCA.

Altura 20 mm  
Distancia 110 mm

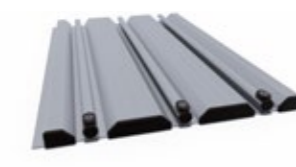

### Raíles Standard XL

Versión de raíles Standard para usar con las cubiertas DALLAS y Klasik XL.

Altura 25 mm  
Distancia 110 mm



### Raíl de pared

Variante del raíl para la cubierta DALLAS de pared.

Altura con canalón 70 mm  
Distancia 70 mm

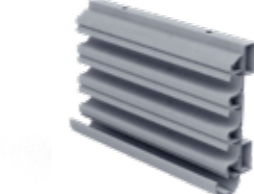

# Rellenos y colores

## Acrilamiento

### Policarbonato compacto

La opción más popular es el policarbonato compacto PK4 de 4 mm de grosor. Le encantará su aspecto elegante y su impecable transparencia. La protección contra los rayos UV está garantizada. **Elija entre 2 opciones de color.**

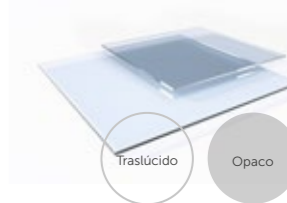

### Policarbonato celular

El policarbonato celular PK8 y PK10 de 8 o 10 mm de grosor es un elemento permanente. Tiene excelentes propiedades aislantes y proporciona suficiente intimidad al baño a cubierto. La protección contra los rayos UV está garantizada. **Elija una de las 2 opciones de color.**

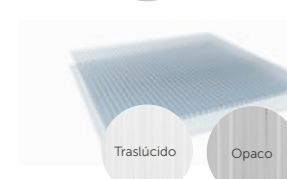

### Acrlonitrilo de estireno estándar

Una opción económica es el acrlonitrilo de estireno SAN de 4 mm de grosor. Le gustará sobre todo por su atractivo precio ya que sigue teniendo un aspecto agradable y una gran transparencia. La protección contra los rayos UV está garantizada. **Disponible únicamente en diseño traslúcido.**

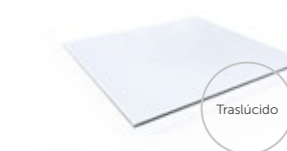

## Colores de perfiles

Para la estructura de las cubiertas utilizamos pinturas en polvo muy duraderas que aplicamos en nuestro propio taller de pintura. Además de los acabados estándar Silver y Antracit DB703, también son populares otros colores de nuestro muestrario, así como los patrones de diseño que se adaptan al color de su casa o de los marcos de las ventanas.

En las cubiertas de serie, los colores vienen predeterminados. En las estructuras personalizadas, las opciones del color del acabado son las siguientes:

<b>ANTRACIT RAL 7016</b> Selección de colores complementarios	<b>RAL 7039</b> Selección de colores complementarios	<b>SILVER</b> Colores básicos	<b>ANTRACIT DB 703</b> Colores básicos	<b>CARBON</b> Selección de colores complementarios
<b>DUB SHIRE</b> Selección de colores complementarios	<b>OLMO</b> Selección de colores complementarios	<b>CASTAÑO</b> Selección de colores complementarios	<b>NOGAL</b> Selección de colores complementarios	<b>ROVERE</b> Selección de colores complementarios
<b>ZEBRANO</b> Selección de colores complementarios	<b>ROBLE DORADO</b> Selección de colores complementarios	<b>VERDE RAL 6005</b> Selección de colores complementarios	<b>PINO</b> Selección de colores complementarios	<b>DOUGLAS</b> Selección de colores complementarios
<b>RUSTIK</b> Selección de colores complementarios	<b>MAHAGON</b> Selección de colores complementarios	<b>BRONCE</b> Selección de colores complementarios	<b>BLANCO RAL 9016</b> Selección de colores complementarios	<b>COLORES PARA LOS MÁS EXIGENTES</b> Muestrario RAL

# Detalles de la cubierta

## Frontales de la cubierta

➔ Fijo

➔ Desmontable

El frontal delantero y trasero de la cubierta pueden fijarse con tornillos o con roscas para poder desmontarse.

El frontal desmontable se recomienda cuando la cubierta no se puede retirar completamente de la piscina y, por tanto, lo habitual es nadar por debajo.

El frontal desmontable puede llevar roscas con cerradura. En función del tamaño, el frontal puede consistir de una o de varias piezas.

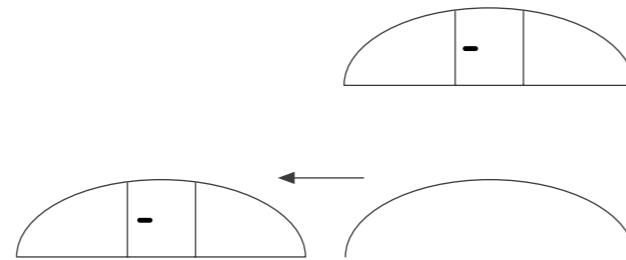

## Elevación del borde inferior de los frontales

Este elemento estructural se utiliza para que la cubierta pase fácilmente sobre el borde elevado de la piscina, por ejemplo.

Ofrecemos una elevación del borde del frontal, cubierto con una lona resistente, de hasta 12 cm de altura. Si el borde inferior se encuentra más elevado, empeora también el encaje de la cubierta.

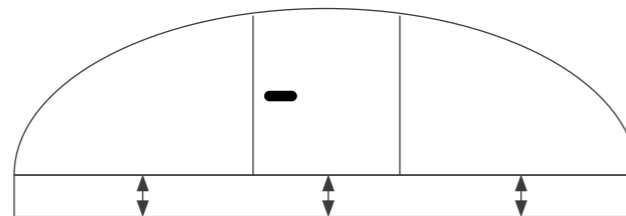

## Frontal levadizo

La parte inferior del frontal de la cubierta se articula hacia arriba para facilitar el paso de la cubierta por encima de obstáculos como escaleras o un trampolín.

La altura máxima del frontal levadizo se determina en función del tipo de cubierta y de la altura total de la cubierta, siempre hasta un máximo de 100 cm. ¡ATENCIÓN! En el frontal levadizo no puede haber ninguna puerta. Se recomienda siempre consultar el uso del frontal levadizo.

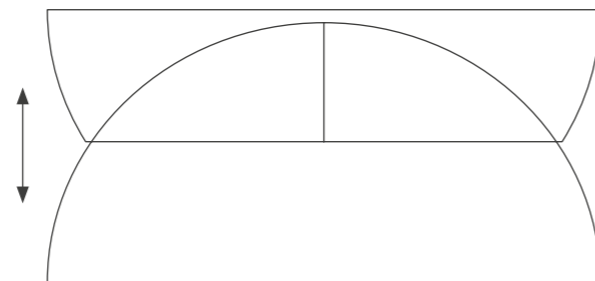

## Entrada lateral

Siempre se sitúa en el módulo más grande. Puede elegir su ubicación en uno de los 4 cuadrantes del módulo. Por supuesto, la entrada lateral está provista de una cerradura.

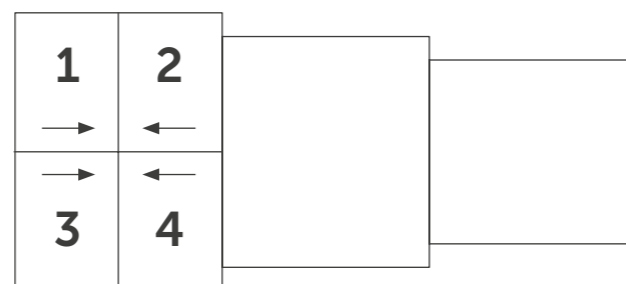

# Detalles de la cubierta

## La puerta en el frontal

➔ Abatible (izquierda, derecha)

➔ Corredera (izquierda, derecha)

➔ Doble hoja (abatible, corredera)

La puerta en el frontal puede ser abatible o corredera. El ancho estándar es de 80 cm para las puertas de una hoja y de 100 cm para las puertas de doble hoja.

Para anchos de puerta mayores, recomendamos elegir la versión corredera para una mayor durabilidad (para las de 1 hoja, máx. 100 cm; para las de doble hoja, máx. 140 cm).

También recomendamos elegir puertas correderas para cubiertas altas. En las cubiertas bajas, no se pueden realizar la puerta en el frontal. Si la puerta abatible se ubica fuera del eje de la cubierta, las bisagras hay que colocarlas del lado de la puerta más cercano al eje de la cubierta (en el soporte más largo). Garantizamos que todos los tipos de puertas pueden cerrarse con llave. Las puertas están disponibles con o sin marco.

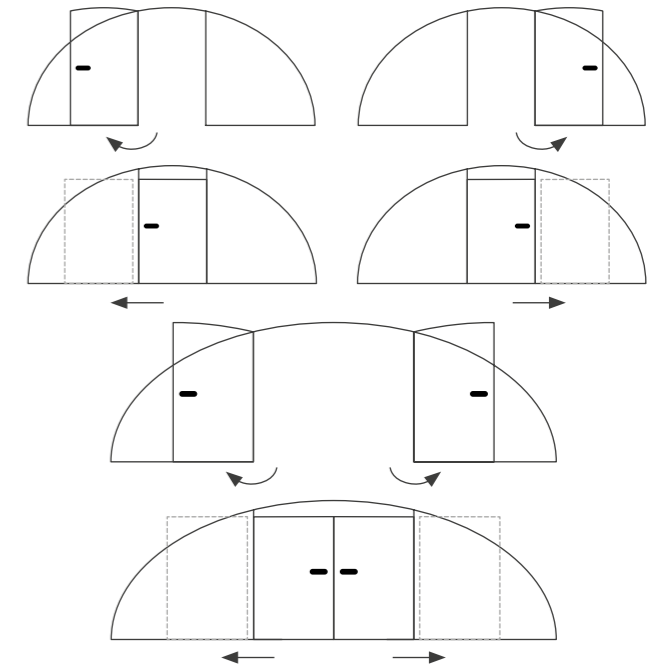

## Bloqueo

➔ Sin cerradura

➔ Con cerradura

Cada módulo está equipado de serie con 2 roscas de bloqueo para fijarlo en la posición abierta/cerrada.

Para más seguridad, las roscas de bloqueo llevar cerradura.

Como norma, las roscas de bloqueo se instalan accediendo desde el exterior, excepto en el módulo más pequeño, en el que están situadas para acceder desde el interior y sin cerradura: si alguien se quedara encerrado bajo la cubierta, podría salir fácilmente.

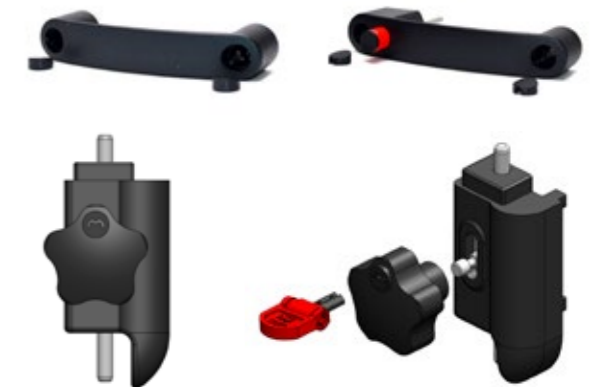

## Largo del módulo

Los módulos de cubierta tienen un largo estándar de 219 cm, salvo que se indique otro dato.

El largo recomendado del módulo es de entre 180 y 250 cm. Desaconsejamos otros largos para mantener la facilidad de movimiento de la cubierta.

Para las cubiertas CASABLANCA INFINITY, recomendamos únicamente módulos de un largo estándar. Al aumentar el largo del módulo, puede ser necesario añadir arcos de apoyo para mantener la capacidad de carga certificada.

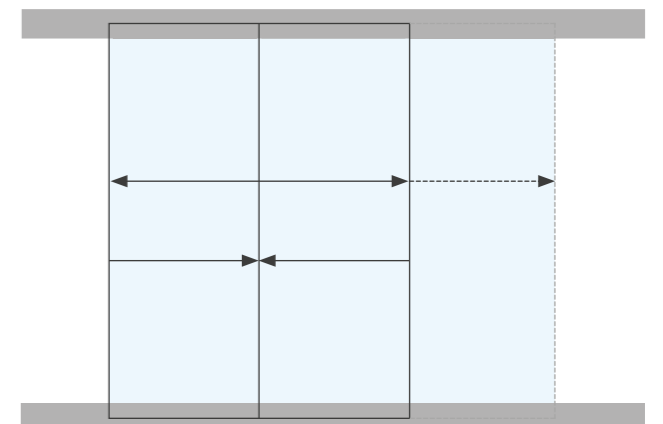

# JUEGOS COMPLETOS DE PISCINA

¿Está pensando en comprar una piscina que no le dé complicaciones y que no necesite vaciar para el invierno? Aproveche la oportunidad de conseguir una piscina completa que incluye todos los accesorios, la cubierta y el pozo o armario tecnológico. No lo dude: elija la solución ALBIXON y disfrute de una diversión sin límites.

## ¿Por qué el juego de piscina ALBIXON?

- más de 400 combinaciones
- atractiva relación calidad/precio
- todo de un mismo proveedor
- compatibilidad de la piscina con nuestra cubierta y accesorios
- buen precio para todo el conjunto
- amplia selección de cubiertas
- suministro completo
- diferentes variantes tecnológicas armarios y pozos



¿Sabía que...?

Ofrecemos más de 400 combinaciones de juegos completos de piscina.

*La piscina de polipropileno no es autoportante, por lo que es necesario seguir todos los principios de hormigonado seguro indicados en los preparativos de construcción.*

# Juego completo de piscina



## Piscina, cubierta y tecnología, ¡todo en uno!

Consiga uno de nuestros populares juegos completos de piscina, que no solo le ofrecen una piscina de calidad, sino también su cubierta, toda la tecnología necesaria para la piscina y un pozo o armario tecnológico. Elija entre más de 400 combinaciones.



# Juego completo de piscina

## PISCINA



### El corazón de la diversión acuática

- ➔ 7 tamaños de serie\*
- ➔ 3 profundidades
- ➔ 3 colores
- ➔ skimmer o rebosadero

¿Cuál será el suyo?  
Puede elegir en las páginas 6–19.

## TECNOLOGÍA

### El motor que impulsa su piscina

- ➔ diferentes niveles de equipamiento
- ➔ versión subterránea o superficial
- ➔ control inteligente de la tecnología de piscina

¿Qué versión va a elegir?  
Consulte las páginas 20–25.



## CUBIERTAS



### Un abrigo para su piscina

- ➔ diferentes tipos
- ➔ decenas de colores y de acabados
- ➔ 2 tipos de revestimiento
- ➔ opción sin raíl o con raíl\*\*

¿Qué corte desea?  
Más información en las páginas 26–65.

\* Otros tamaños disponibles por encargo

\*\* Esta opción no está disponible para todos los modelos

# ACCESORIOS

Nos ocupamos de que tenga todo para su piscina a su alcance en el mismo lugar. Por eso, aquí encontrará la gama completa de accesorios para piscinas.

## ¿Por qué accesorios BRILIX®?

- ➔ componentes de marcas de calidad
- ➔ óptima relación calidad/precio
- ➔ la solución ideal para su piscina
- ➔ plazos de entrega cortos dentro de la UE
- ➔ gama de productos completa

MOVER

¿Sabía que...?

Los accesorios BRILIX ahora se pueden controlar fácilmente con la aplicación móvil



# MOOVER

La mejor manera de poner en marcha su cubierta



# MOOVER

Todo lo que necesita saber



MOOVER es suave y silencioso, se controla a distancia y se carga con energía solar o mediante un adaptador de corriente. Puede instalarlo usted mismo en cubiertas nuevas o ya existentes.

MOOVER	PARÁMETROS	VALOR	NOTAS
<b>Dimensiones</b>	largo	1157 mm	
	ancho (sin palancas ni conectores externos)	80 mm	
	ancho (con palancas de montaje)	110 mm	
	altura	163 mm	Con la rueda retraída.
<b>Peso</b>	peso de MOOVER (incluida la batería)	27 kg	
	peso del producto incluido el embalaje	30 kg	
<b>Electrónica: alimentación</b>	duración de MOOVER en modo de espera (el valor es solo aproximado – sin el apoyo del panel solar integrado)	hasta 800 horas	En condiciones ideales y cargado al 100 %.
	duración del control remoto en modo de espera (este valor también es aproximado)	2 años	En condiciones ideales.
	tensión máxima del sistema	18 V	Circuito del panel solar integrado – la tensión depende de las condiciones externas.
	tensión nominal de la batería principal	12 V	
	tensión máxima de la batería principal	14,4 V	Solo durante la recarga.
	capacidad de la batería principal	18 Ah	
	capacidad de carga máxima del panel solar integrado	7,5 W	
	tipo de acumulador (2x acumuladores – 18V 9Ah)	Pb	Dimensiones: Largo – 151 mm, ANCHO– 65 mm, Alto – 94 mm, Altura con conectores – 98 mm
	adaptador para la recarga	18V, 3,33A, 60W	
	ENTRADA	00 – 240 VAC 50/60Hz, 1,4A	
SALIDA	18 VDC, 3,33A, 60W MÁX.		
<b>Electrónica: antena</b>	banda	2,4 GHz	
	alcance	15–20 m	Sujeto a las condiciones ambientales.
	número máximo de transmisores emparejados	10	A la hora de emparejar un control remoto, el primero se desempareja automáticamente.
<b>Accionamiento</b>	tipo de caja de engranajes	tornillo sinfin	
	potencia del motor	150 W	
<b>Elementos de seguridad</b>	limitación de la carga de corriente – a través del software	–	Según la configuración del firmware.
	limitación de la carga de corriente – a través del hardware	fusible 15 A	
<b>Protección de los equipos</b>	Protección IP	IPX4	
<b>Condiciones de uso</b>	diferencia máxima de la altura de la base	8 mm	
	ancho mínimo del suelo desde el borde de la cubierta (no desde el rail)	120 mm	

72

Estamos orgullosos de anunciar que nuestro innovador producto MOOVER ha ganado el prestigioso premio Red Dot Award 2023 al diseño de producto

En colaboración con ingenieros de la industria del automóvil, hemos desarrollado MOOVER: un sistema de accionamiento eléctrico moderno y tecnológicamente avanzado que todo propietario de una piscina cubierta debería tener.

**Unidad de alimentación:** La batería de alta capacidad (12 V, 18 Ah) es capaz de alimentar el MOOVER durante hasta 1,5 horas de funcionamiento continuo. Además, gracias al panel fotovoltaico de 7 Wh, con suficiente luz solar MOOVER es capaz de retener la energía suficiente para un funcionamiento normal durante toda la temporada de baño.

**Panel LED:** El panel LED inteligente informa sobre el estado actual de MOOVER.

**Sistema de amortiguación:** La rueda de goma, que transmite toda la potencia del equipo de accionamiento, garantiza una tracción óptima en la mayoría de las superficies, incluso si están húmedas<sup>1)</sup>. La tracción en superficies irregulares se ve favorecida por un muelle que es capaz de compensar hasta 8 mm de desnivel.

**Equipo de accionamiento:** El motor eléctrico de 150 W está conectado directamente a una caja hermética de engranajes de tornillo sinfin con un lubricante semifluido. Gracias a esta conexión, el accionamiento eléctrico es capaz de generar una potencia suficiente con un consumo mínimo de energía. Además, la caja de engranajes – incluida la correa– no requiere mantenimiento y está amortiguada con silentblocks.

**Sistema de anclaje:** El anclaje de MOOVER a la cubierta está diseñado de manera que cualquier persona pueda instalarlo fácilmente y, a la vez, es lo suficientemente versátil como para poder instalarlo en cualquier cubierta<sup>2)</sup>.

**Solución estructural:** Gracias a la solución de diseño universal, MOOVER puede montarse en la mayoría de tipos de cubiertas de piscina fabricados por ALBIXON<sup>2)</sup>, pero también en cubiertas de otros fabricantes.

**Instalación sencilla:** Puede instalar MOOVER usted mismo. El propio embalaje, práctico y respetuoso con el medioambiente, le ayudará con el montaje.

**Modo de alimentación:** Los paneles solares garantizan un funcionamiento sin preocupaciones durante toda la temporada. En caso de que no haga sol, basta con recargarlo desde la red eléctrica.

**Manténgase siempre al día:** Un panel LED digital le avisará visualmente sobre el final de la pista, informará sobre el nivel de carga de la batería o indicará la dirección de movimiento de la cubierta.

**Diseño inteligente:** La elegante combinación del blanco y el negro hace juego con todos los tonos de la cubierta. El aspecto minimalista acentúa el diseño innovador y atemporal, lo que hará de MOOVER un elemento decorativo más de su jardín.

**Disfrute de la comodidad:** Un mando a distancia con un alcance de hasta 15 metros se encargará de su comodidad. Con el mismo equipo se pueden utilizar hasta 10 mandos a la vez, lo que permite disfrutar a toda la familia sin discusiones innecesarias.

73

<sup>1)</sup> En caso de problemas con una superficie resbaladiza, se pueden utilizar productos para aumentar la adherencia. Consulte esta opción en su servicio de venta más cercano.

<sup>2)</sup> Manteniendo la longitud del módulo de 219 cm, puede instalar MOOVER en cualquier tipo de cubierta de piscina, tanto de ALBIXON como de otros distribuidores. El producto no está destinado a cubiertas sin raíles.

# Bombas de calor BRILIX INVERBOOST PX



MODELO		XHPFD 100 PX	XHPFD 140 PX
Potencia calorífica máxima	kW	9,5	13,5
Potencia máxima de entrada	kW	1,51	2,14
Coefficiente de rendimiento máx.*	COP	16	16
Tensión	V	220-240	220-240
Corriente nominal	A	6,7	9,5
Volumen de piscina recomendado	m <sup>3</sup>	12-34	16-65
Caudal de agua recomendado	m <sup>3</sup> /h	2,9	4,2
Diámetro de la tubería de entrada/salida de agua	mm	50	50
Opción de añadir una pantalla táctil		✓	✓
Opción de añadir la conexión wifi		✓	✓
Función de refrigeración		✓	✓
Nivel de ruido a 10 m	dB(A)	25	28
Nivel de ruido a 1 m	dB(A)	32-46	34-48
Presión del agua	kPa	12	15
Refrigerante	g	650	840
Tipo de refrigerante		R32	R32
Inversor		✓	✓
Dimensiones netas	mm	855 x 325 x 565	986 x 352 x 672
Peso neto	kg	68	78
Dimensiones del envase	mm	942 x 375 x 695	1073 x 402 x 805
Peso bruto	kg	73	83

Los modelos BRILIX INVERBOOST PX son el producto estrella entre las bombas de calor. Estos dispositivos con inversor se caracterizan por un funcionamiento muy silencioso, manteniendo el máximo rendimiento y eficiencia. Se controlan a través de una pantalla táctil o de forma remota por wifi. Funcionan en tres modos: Eco, Normal y Boost, de forma que puede elegir la velocidad de calentamiento del agua y, por tanto, el consumo de energía. El uso del refrigerante ecológico R32 está garantizado.

# Bombas de calor BRILIX INVERBOOST E



MODELO		INVERBOOST C   XHPFDPLUS 100 E	INVERBOOST C   XHPFDPLUS 160 E
Potencia calorífica máxima	kW	9	16
Potencia máxima de entrada	kW	1,55	2,67
Coefficiente de rendimiento máx.*	COP	13	13
Tensión	V	220-240	220-240
Corriente nominal	A	6,65	11,31
Volumen de piscina recomendado	m <sup>3</sup>	0-40	25-65
Caudal de agua recomendado	m <sup>3</sup> /h	3	5
Diámetro de la tubería de entrada/salida de agua	mm	50	50
Pantalla de botones		✓	✓
Opción de añadir la conexión wifi		✓	✓
Función de refrigeración		✓	✓
Nivel de ruido a 10 m	dB(A)	32-44	33-44
Nivel de ruido a 1 m	dB(A)	40-52	41-56
Presión del agua	kPa	15	15
Refrigerante	g	650	1100
Tipo de refrigerante		R32	R32
Inversor		✓	✓
Dimensiones netas	mm	1008 x 380 x 577	1050 x 440 x 709
Peso neto	kg	56	78
Dimensiones del envase	mm	1095 x 430 x 705	1130 x 470 x 850
Peso bruto	kg	68	83

La serie INVERBOOST E es una serie de bombas de calor con inversor con un funcionamiento más cómodo. El inversor funciona en tres modos: Eco, Normal y Boost. Puede elegir la velocidad de calentamiento y, por tanto, el consumo de energía. Al añadir una pantalla táctil y una conexión wifi, puede controlar el dispositivo desde su teléfono móvil. El uso del refrigerante ecológico R32 está garantizado.

# Bombas de calor BRILIX XHPFD PLUS



MODELO XHPFDPLUS 60 XHPFDPLUS 100 XHPFDPLUS 140 XHPFDPLUS 160 XHPFDPLUS 200

Potencia calorífica máxima	kW	5	9	12	15	18
Potencia máxima de entrada	kW	0,8	1,44	1,92	2,40	2,88
Coefficiente de rendimiento máx.*	COP	6,25	6,25	6,25	6,25	6,25
Tensión	V	220-240	220-240	220-240	220-240	220-240/380-400
Corriente nominal	A	4,5	7,1	9,5	9,5	14,2
Volumen de piscina recomendado	m <sup>3</sup>	0-20	25-40	35-60	40-65	60-90
Caudal de agua recomendado	m <sup>3</sup> /h	2,5-3,2	2,8-5,6	3,5-7,1	4-7,9	5,6-11,2
Diámetro de la tubería de agua de entrada/salida	mm	50	50	50	50	50
Pantalla de botones		✓	✓	✓	✓	✓
Opción de añadir la conexión wifi		✓	✓	✓	✓	✓
Función de refrigeración		✓	✓	✓	✓	✓
Nivel de ruido a 10 m	dB(A)	35	36	37	42	42
Nivel de ruido a 1 m	dB(A)	44	45	46	51	51
Presión del agua	kPa	12	15	15	15	16
Refrigerante	g	500	650	850	900	1700
Tipo de refrigerante		R32	R32	R32	R32	R410a
Inversor		X	X	X	X	X
Dimensiones netas	mm	935 x 360 x 545	935 x 360 x 545	1045 x 410 x 695	1045 x 410 x 695	1045 x 410 x 850
Peso neto	kg	44	51	61	72	100
Dimensiones del envase	mm	1060 x 380 x 590	1060 x 380 x 590	1140 x 430 x 740	1140 x 430 x 740	1140 x 430 x 990
Peso bruto	kg	47	55	65	76	110

Las potentes bombas de calor XHPFDPLUS son un elemento permanente de nuestro catálogo. Ahora con un aspecto moderno y la opción de añadir una pantalla táctil y conexión wifi. La mayoría de las versiones utiliza el refrigerante ecológico R32.

# BRILIX ELEGANCE Chorros contracorriente

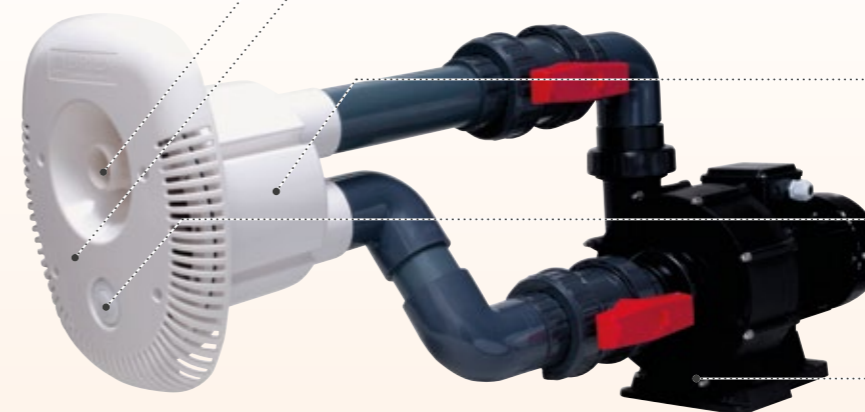

- **Boquilla**  
Permite una regulación fluida de la intensidad y del flujo de agua.
- **Frontal**  
Aspecto elegante, incluye aspiración, descarga y botón de control.
- **Cuerpo del aparato contracorriente**  
El diseño universal permite la instalación en todos los tipos comunes de piscinas.
- **Interruptor piezoeléctrico / Interruptor neumático\***  
Para facilitar el control de la contracorriente directamente desde la piscina.
- **Bomba de calor potente**  
Ofrecemos una versión tanto para 230 como para 400 V.

MODELO ELEGANCE 70 ELEGANCE 80 ELEGANCE 95

Tensión	230/400 V	400 V	400 V
Potencia	70 m <sup>3</sup> /h	80 m <sup>3</sup> /h	95 m <sup>3</sup> /h
Potencia de entrada	2,2 kW	3 kW	4 kW
Diámetro de la boquilla	40 mm	40 mm	40 mm
Diámetro de la tubería	75 mm	75 mm	75 mm

¿Le gustaría nadar en su propia piscina olímpica, pero no cabe en su jardín? En tal caso, la contracorriente ELEGANCE es ideal para usted. Gracias a ella, puede entrenar su resistencia en la natación e ir superando constantemente sus límites incluso en una piscina de dimensiones mínimas. La contracorriente puede activarse y desactivarse de forma segura directamente desde la piscina. Al mismo tiempo, puede controlar fácilmente la dirección y la intensidad del flujo, lo que con toda seguridad agradecerá toda la familia.



## Disyuntor eléctrico para interruptor neumático

Para una conexión segura al circuito eléctrico.

Conexión y desconexión básicas de la contracorriente.



## Disyuntor eléctrico para interruptor piezoeléctrico

Para una conexión segura al circuito eléctrico.

El innovador sistema de conexión piezoeléctrico garantiza un funcionamiento fiable. Además, la unidad de control está equipada con desconexión automática después de un tiempo determinado. Aparte de la conexión directamente en la piscina, también se puede utilizar un mando a distancia fuera de ella.



# Cloradores salinos UV SCENIC



- **Unidad de control**  
El corazón del sistema con amplias posibilidades de ampliación.
- **Pantalla táctil**  
Para un manejo intuitivo, opcionalmente con un cable de 10 m para una amplia gama de opciones de ubicación.
- **Célula electrolítica**  
Con placas de titanio.



## PARÁMETROS TÉCNICOS

## UV SCENIC

Intensidad del rendimiento	0-100 %
Producción máxima de Cl <sub>2</sub>	X
Concentración de sal	1,5-3 g/l NaCl
Volumen de la piscina (hasta 28°C)	65 m <sup>3</sup>
Volumen de la piscina (+28°C)	40 m <sup>3</sup>
Pantalla	2,8" TFT color
Alimentación	220V / 1N - 50/60 Hz
Salida	8-15A
Consumo máximo	230 W
Dimensiones (ancho x alto x fondo)	220 x 115 x 270 mm
Limpieza automática	Programable de 1 a 24 h.
Sensor de caudal de seguridad	De gas y mecánico
Alarmas	falta de sal; falta de caudal; valores de pH bajos/altos; tiempo máximo de medición del pH; error de memoria
Visualización de la concentración de sal	Detección de sal en g/l (± 10 %)
Célula electrolítica	5 placas de titanio de la célula MONOPOLAR
Caudal mínimo	5 m <sup>3</sup> /h
Diámetro de la conexión del tubo	63 mm, reducción a 50 mm
Presión máxima	4 kg/cm <sup>2</sup>
Temperatura máxima	45 °C
Autolimpieza	SÍ
Comunicación	MODBUS/wifi
Control de las salidas principales	tiempo de filtración; iluminación; temperatura
Control de las salidas complementarias	4 relés para el control de otros dispositivos
Lámpara UV	2 x 55 W

# Cloradores salinos UV SCENIC



- **Abrazadera**  
Para facilitar la instalación de los sensores en la tubería.
- **Bomba dosificadora**  
Para ajustar el pH del agua al valor ideal.
- **Sonda de pH**  
Para el control automático de la bomba dosificadora.
- **Sonda REDOX**  
Para la medición indirecta del contenido de desinfectante en el agua. El funcionamiento del aparato se ajusta continuamente en función de las mediciones.
- **Lámpara UV**  
Para eliminar la Legionella y las algas. Aumenta la eficacia de la hidrólisis.
- **Sensor de caudal**  
Protege el aparato contra el funcionamiento sin flujo de agua.

## CONTROLES AUTOMÁTICOS

## UV SCENIC

<b>SONDA de pH</b> <sup>1)</sup>	Mide y evalúa el pH del agua para que el clorador salino pueda ajustar automáticamente el pH al valor deseado. Rango de medición: 0-14 ± 0,1 pH.
<b>TEMPERATURA</b> <sup>1)</sup>	Detecta la temperatura del agua para su visualización en la pantalla. Rango de medición: 0-100 ± 1 °C.
<b>REDOX</b> <sup>1)</sup>	Se utiliza para medir el contenido de cloro libre en el agua con el fin de ajustar el rendimiento de la electrólisis. El kit incluye: sonda REDOX <sup>1)</sup> , soluciones de calibración y accesorios de instalación. Rango de medición: 0-1000 ± 3 mV
<b>CONDUCTANCIA</b> <sup>2)</sup>	Sirve para detectar el contenido de sal en el agua. El kit incluye: sonda y accesorios de instalación. Rango de medición: 0-20 000 ± 0,1 MS

## El clorador salino UV SCENIC utiliza tres principios de desinfección del agua basados en la electrólisis de la sal, la hidrólisis del agua y los rayos UV.

La electrólisis produce cloro libre para desinfectar la piscina mediante la descomposición de la sal en el agua. Además, se utiliza la tecnología de la hidrólisis, es decir, la descomposición de las moléculas de agua en oxidantes. La lámpara UV aumenta la eficacia de la hidrólisis y elimina un espectro más amplio de bacterias. Esta solución, además de ser muy completa, trabaja únicamente con una baja salinidad del agua equivalente a 1,5 g/l. Además, el clorador salino UV SCENIC controla y ajusta automáticamente el pH del agua de la piscina al valor ideal. Está equipado con un módulo REDOX para la medición indirecta de la cantidad de desinfectante en el agua, lo que permite controlar su reposición. Con frecuencia también se añade un módulo wifi que permite el control remoto del clorador salino a través de internet. El clorador salino UV SCENIC puede controlar hasta otros 4 dispositivos de la piscina. Por tanto, lo puede utilizar para poner en marcha la bomba del filtro y la de calor, o para encender la iluminación de la piscina. Es posible conectar una pantalla táctil de control adicional al dispositivo y colocarla separada del clorador salino en un lugar más accesible mediante un cable largo.

## Ventajas del tratamiento del agua UV SCENIC

- ➔ No reseca la piel
- ➔ Triple tratamiento del agua por electrólisis, hidrólisis y rayos UV
- ➔ Desinfección muy eficaz a pesar del bajo contenido en cloro
- ➔ Agua cristalina sin olor excesivo a cloro
- ➔ Sin necesidad de manipulación ni almacenamiento del cloro
- ➔ Sistema ecológico: la sal es un producto natural
- ➔ Agua ligeramente salada

<sup>1)</sup> Los accesorios forman parte del equipamiento básico

<sup>2)</sup> Accesorios opcionales

Las sondas de pH y REDOX son un artículo de consumo con una garantía por defectos limitada a 6 meses.

# Cloradores salinos OXILIFE



- **Unidad de control**  
El corazón del sistema con amplias posibilidades de ampliación.
- **Pantalla táctil**  
Para un manejo intuitivo, opcionalmente con un cable de 10 m para una amplia gama de opciones de ubicación.
- **Célula electrolítica**  
Tiene lugar en ella una reacción electrolítica, mediante la cual la descomposición de la sal contenida en el agua produce cloro gaseoso. Este reacciona inmediatamente con el agua para producir ácido hipocloroso, que se utiliza para desinfectar el agua. Al mismo tiempo, se produce una reacción hidrolítica que divide las moléculas de agua en ozono, hidróxido de hidrógeno, catión de hidrógeno e hidroxianión, que también tienen un efecto desinfectante.



## PARÁMETROS TÉCNICOS

## OXILIFE

Intensidad del rendimiento	0-100 %
Producción máxima de Cl <sub>2</sub>	X
Concentración de sal	1,5-2,5 g/l NaCl
Volumen de la piscina (hasta 28°C)	60 m <sup>3</sup>
Volumen de la piscina (+28°C)	40 m <sup>3</sup>
Pantalla	2,8" TFT color
Alimentación	220 V 50/60 Hz
Salida	8-15A
Consumo máximo	120 W
Dimensiones (ancho x alto x fondo)	220 x 115 x 270 mm
Limpieza automática	Programable de 1 a 24 h.
Sensor de caudal de seguridad	De gas y mecánico
Alarmas	falta de sal; falta de caudal; valores de pH bajos/altos; tiempo máximo de medición del pH; error de memoria
Visualización de la concentración de sal	Detección de sal en g/l (± 10 %)
Célula electrolítica	5 placas de titanio de la célula MONOPOLAR
Caudal mínimo	5 m <sup>3</sup> /h
Diámetro de la conexión del tubo	63 mm
Presión máxima	4 kg/cm <sup>2</sup>
Temperatura máxima	45 °C
Autolimpieza	SÍ
Comunicación	MODBUS/wifi
Control de las salidas principales	tiempo de filtración; iluminación; temperatura
Control de las salidas complementarias	4 relés para el control de otros dispositivos

# Cloradores salinos OXILIFE



- **Abrazadera**  
Para facilitar la instalación de los sensores en la tubería.
- **Bomba dosificadora**  
Para ajustar el pH del agua al valor ideal.
- **Sonda de pH**  
Para el control automático de la bomba dosificadora.
- **Sensor de temperatura**  
Para medir la temperatura del agua.
- **Sonda REDOX (opcional)**  
Para la medición indirecta del contenido de desinfectante en el agua. El funcionamiento del aparato se ajusta continuamente en función de las mediciones.
- **Sensor de caudal**  
Protege el aparato contra el funcionamiento sin flujo de agua.

## CONTROLES AUTOMÁTICOS

## OXILIFE

<b>SONDA de pH</b> <sup>1)</sup>	Mide y evalúa el pH del agua para que el clorador salino pueda ajustar automáticamente el pH al valor deseado. Rango de medición: 0-14 ± 0,1 pH.
<b>TEMPERATURA</b> <sup>2)</sup>	Detecta la temperatura del agua para su visualización en la pantalla. Rango de medición: 0-100 ± 1 °C.
<b>REDOX</b> <sup>2) 3)</sup>	Se utiliza para medir el contenido de cloro libre en el agua con el fin de ajustar el rendimiento de la electrólisis. El kit incluye: sonda REDOX, soluciones de calibración y accesorios de instalación. Rango de medición: 0-1000 ± 3 mV
<b>CONDUCTANCIA</b> <sup>2)</sup>	Sirve para detectar el contenido de sal en el agua. El kit incluye: sonda y accesorios de instalación. Rango de medición: 0-20 000 ± 0,1 MS

## El clorador salino OXILIFE utiliza dos principios de desinfección del agua basados en la hidrólisis de la sal y la electrólisis del agua.

La electrólisis produce cloro libre para desinfectar la piscina mediante la descomposición de la sal en el agua. La tecnología OXILIFE utiliza también la hidrólisis, es decir, la descomposición de las moléculas de agua en oxidantes, para la desinfección. Esta solución, además de ser muy completa, trabaja únicamente con una baja salinidad del agua equivalente a 1,5 g/l. Para un funcionamiento correcto, es imprescindible no superar una salinidad de 3 g/l. El clorador salino OXILIFE además controla y ajusta automáticamente el pH del agua de la piscina al valor ideal. Se puede ampliar con un módulo REDOX. Con frecuencia también se añade un módulo wifi que permite el control remoto del clorador salino a través de internet. El clorador salino OXILIFE puede controlar hasta otros 4 dispositivos de la piscina. Por tanto, lo puede utilizar para poner en marcha la bomba del filtro y la de calor o para encender la iluminación de la piscina. La pantalla táctil de control puede colocarse separada del clorador salino e interconectarse con él mediante un cable con una posible extensión a través de un adaptador.

## Ventajas del tratamiento de agua OXILIFE

- ➔ No reseca la piel
- ➔ Doble tratamiento del agua por electrólisis e hidrólisis
- ➔ Costes de funcionamiento bajos
- ➔ Agua cristalina sin olor excesivo a cloro
- ➔ Sin necesidad de manipulación ni almacenamiento del cloro
- ➔ Sistema ecológico: la sal es un producto natural
- ➔ Agua ligeramente salada

<sup>1)</sup> Los accesorios forman parte del equipamiento básico

<sup>2)</sup> Accesorios opcionales

<sup>3)</sup> Para utilizar el control automático de desinfección del agua es necesario instalar la sonda REDOX.

1 módulo = sonda + chip (el chip permanece y la sonda cambia según la vida útil).

Las sondas de pH y REDOX son un artículo de consumo con una garantía por defectos limitada a 6 meses.

# Cloradores salinos HIDROLIFE



- **Unidad de control**  
El corazón del sistema con amplias posibilidades de ampliación.
- **Pantalla táctil**  
Para un manejo intuitivo, opcionalmente con un cable de 10 m para una amplia gama de opciones de ubicación.
- **Célula electrolítica**  
Tiene lugar en ella una reacción electrolítica, mediante la cual la descomposición de la sal contenida en el agua produce cloro gaseoso. Este reacciona inmediatamente con el agua para producir ácido hipocloroso, que se utiliza para desinfectar el agua.



## PARÁMETROS TÉCNICOS

## HIDROLIFE

Intensidad del rendimiento	0–16 g Cl <sub>2</sub> /h
Producción máxima de Cl <sub>2</sub>	16 g/h
Concentración de sal	3–5 g/l NaCl
Volumen de la piscina (hasta 28°C)	65 m <sup>3</sup>
Volumen de la piscina (+28°C)	40 m <sup>3</sup>
Pantalla	2,8" TFT color
Alimentación	220 V 50/60 Hz
Salida	8–15A
Consumo máximo	120 W
Dimensiones (ancho x alto x fondo)	220 x 115 x 270 mm
Limpieza automática	Programable de 1 a 24 h.
Sensor de caudal de seguridad	De gas y mecánico
Alarmas	falta de sal; falta de caudal; valores de pH bajos/altos; tiempo máximo de medición del pH; error de memoria
Visualización de la concentración de sal	Detección de sal en g/l (± 10 %)
Célula electrolítica	4 placas de titanio de la célula MONOPOLAR
Caudal mínimo	5 m <sup>3</sup> /h
Diámetro de la conexión del tubo	63 mm
Presión máxima	4 kg/cm <sup>2</sup>
Temperatura máxima	45 °C
Autolimpieza	SÍ
Comunicación	MODBUS/wifi
Control de las salidas principales	tiempo de filtración; iluminación; temperatura
Control de las salidas complementarias	4 relés para el control de otros dispositivos

# Cloradores salinos HIDROLIFE



- **Abrazadera**  
Para facilitar la instalación de los sensores en la tubería.
- **Bomba dosificadora**  
Para ajustar el pH del agua al valor ideal.
- **Sonda de pH**  
Para el control automático de la bomba dosificadora.
- **Sensor de temperatura**  
Para medir la temperatura del agua.
- **Sonda REDOX (opcional)**  
Para la medición indirecta del contenido de desinfectante en el agua. El funcionamiento del aparato se ajusta continuamente en función de las mediciones.
- **Sensor de caudal**  
Protege el aparato contra el funcionamiento sin flujo de agua.

## CONTROLES AUTOMÁTICOS

## HIDROLIFE

<b>SONDA de pH</b> <sup>1)</sup>	Mide y evalúa el pH del agua para que el clorador salino pueda ajustar automáticamente el pH al valor deseado. Rango de medición: 0–14 ± 0,1 pH.
<b>TEMPERATURA</b> <sup>2)</sup>	Detecta la temperatura del agua para su visualización en la pantalla. Rango de medición: 0–100 ± 1 °C.
<b>REDOX</b> <sup>2) 3)</sup>	Se utiliza para medir el contenido de cloro libre en el agua con el fin de ajustar el rendimiento de la electrólisis. El kit incluye: sonda REDOX, soluciones de calibración y accesorios de instalación. Rango de medición: 0–1000 ± 3 mV

### El clorador salino HIDROLIFE controla y ajusta automáticamente el pH del agua de la piscina al valor ideal.

La electrólisis produce cloro libre para desinfectar la piscina mediante la descomposición de la sal en el agua. Para un buen funcionamiento, la cantidad de sal en el agua debe mantenerse en un mínimo de 3 g/l. El valor recomendado es de 5 g/l. Se puede ampliar con un módulo REDOX. Con frecuencia también se añade un módulo wifi que permite el control remoto del clorador salino a través de internet. El clorador salino HIDROLIFE puede controlar hasta otros 4 dispositivos de la piscina. Por tanto, lo puede utilizar para poner en marcha la bomba del filtro y la de calor o para encender la iluminación de la piscina. La pantalla táctil de control puede colocarse separada del clorador salino e interconectarse con él mediante un cable con una posible extensión a través de un adaptador.

### Ventajas del tratamiento de agua

- ➔ No reseca la piel
- ➔ Costes de funcionamiento bajos
- ➔ Agua cristalina sin olor excesivo
- ➔ Sin necesidad de manipulación ni almacenamiento del cloro
- ➔ Sistema ecológico: la sal es un producto natural
- ➔ Agua con una salinidad media

<sup>1)</sup> El equipo forma parte del equipamiento básico

<sup>2)</sup> Equipamiento opcional

<sup>3)</sup> Para utilizar el control automático de desinfección del agua es necesario instalar la sonda REDOX.

1 módulo = sonda + chip (el chip permanece y la sonda cambia según la vida útil).

Las sondas de pH y REDOX son un artículo de consumo con una garantía por defectos limitada a 6 meses.

# Cloradores salinos NEOSAL



- **Unidad de control**
- **Célula electrolítica**  
Aquí es donde el agua salada se convierte en cloro libre.



## PARÁMETROS TÉCNICOS

### NEOSAL

Intensidad del rendimiento	0-16 g Cl <sub>2</sub> /h
Producción máxima de Cl <sub>2</sub>	16 g/h
Concentración de sal	3-5 g/l NaCl
Volumen de la piscina (hasta 28°C)	65 m <sup>3</sup>
Volumen de la piscina (+28°C)	40 m <sup>3</sup>
Pantalla	1,44" TFT color
Alimentación	230 V 50/60 Hz
Salida	8-15A
Consumo máximo	120 W
Dimensiones (ancho x alto x fondo)	220 x 115 x 270 mm
Limpieza automática	Programable de 1 a 24 h.
Sensor de caudal de seguridad	De gas y mecánico
Alarmas	falta de sal; falta de flujo; error de memoria
Visualización de la concentración de sal	NO
Célula electrolítica	4 placas de titanio de la célula MONOPOLAR
Caudal mínimo	5 m <sup>3</sup> /h
Diámetro de la conexión del tubo	63 mm
Presión máxima	4 kg/cm <sup>2</sup>
Temperatura máxima	45 °C
Autolimpieza	SÍ
Control de las salidas principales	NO
Control de las salidas complementarias	NO

El agua salada es saludable y no irrita ni los ojos ni la piel de las personas. Mediante la electrólisis se obtiene del agua salada una cantidad pequeña de cloro libre, suficiente como para una limpieza de alta calidad del agua de la piscina. El cloro libre resultante pronto se vuelve a convertir de nuevo en sal. El clorador salino NEOSAL controla la intensidad del cloro libre generado en la célula electrolítica en función de un ajuste manual en la pantalla. La pantalla táctil de control puede colocarse separada del clorador salino e interconectarse con él mediante un cable con una posible extensión a través de un adaptador.

# Lámparas UV

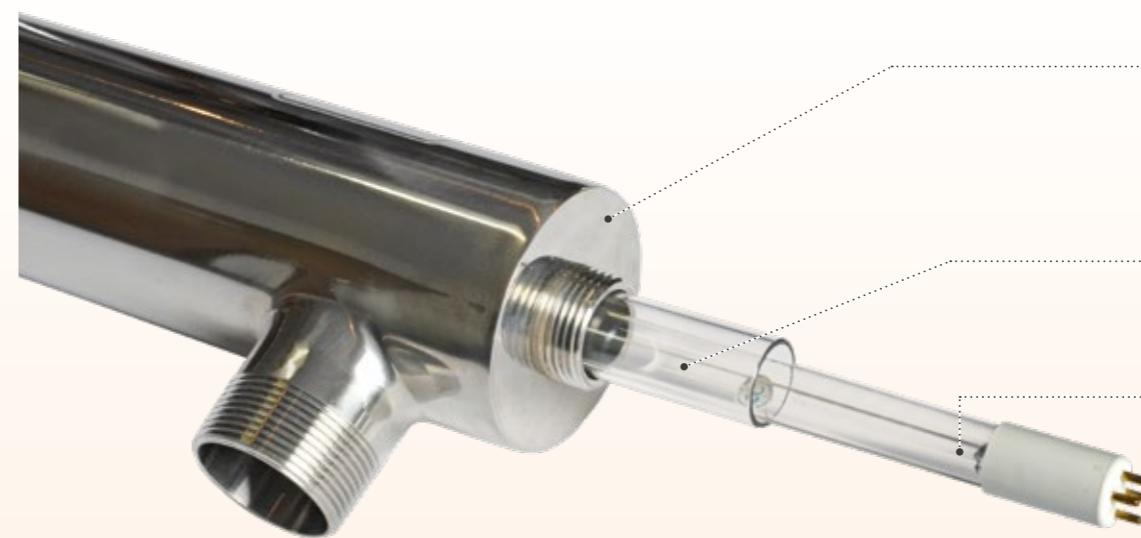

- **Carcasa de acero inoxidable**  
Garantiza la máxima durabilidad del dispositivo incluso en las condiciones más duras.
- **Tubo de sílice**  
Para una protección perfecta de la propia lámpara UV.
- **Fluorescente UV**  
El corazón del dispositivo que proporciona el tratamiento del agua.

## MODELO

### SP-I

### SP-II

### SP-III

### SP-IV

### SP-V

A (mm)	267	786	786	786	786
B (mm)	175	175	175	175	175
C (mm)	155	155	155	155	155
D (mm)	420	930	930	930	930
Diámetro de la tubería	50 mm	50 mm	50 mm	50 mm	50 mm
Tensión	230 V	230 V	230 V	230 V	230 V
Potencia de entrada	16 W	40 W	65 W	85 W	2 x 85 W
Caudal máximo	6 m <sup>3</sup> /h	9 m <sup>3</sup> /h	12 m <sup>3</sup> /h	15 m <sup>3</sup> /h	20 m <sup>3</sup> /h
Presión máxima	3 bar	3 bar	3 bar	3 bar	3 bar
Para piscinas hasta	15 m <sup>3</sup>	35 m <sup>3</sup>	55 m <sup>3</sup>	70 m <sup>3</sup>	140 m <sup>3</sup>

El uso de una lámpara UV es un sencillo principio de desinfección del agua de la piscina basado en la destrucción de virus y bacterias con radiación UV durante la filtración del agua. Además, no requiere el uso de agua salada. En cuanto al coste de adquisición, se trata de una solución económica. Sin embargo, hay que tener en cuenta el aumento de los costes de funcionamiento asociados a la necesaria cloración manual de la piscina mediante pastillas o productos químicos líquidos.

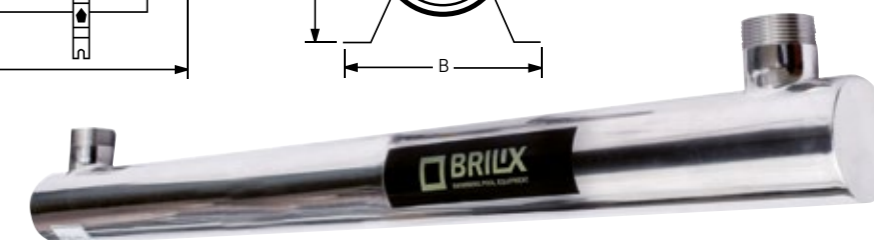
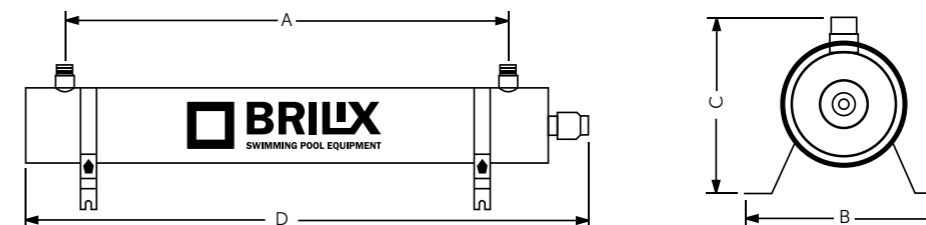

Las lámparas UV de acero inoxidable no se pueden utilizar en piscinas de agua salada. La vida útil de la lámpara fluorescente es de unas 8000 horas de funcionamiento.

# Unidades de control STATION



- **Unidad de control**  
El corazón del sistema con amplias posibilidades de ampliación.
- **Pantalla táctil**  
Para un manejo intuitivo, opcionalmente con un cable de 10 m para una amplia gama de opciones de ubicación.



## PARÁMETROS TÉCNICOS

## STATION

Intensidad del rendimiento	X
Producción máxima de Cl <sub>2</sub>	X
Concentración de sal	X
Pantalla	2,8" TFT color
Alimentación	230V / 1N – 50/60 Hz
Salida	X
Consumo máximo	40 W
Dimensiones (ancho x alto x fondo)	220 x 115 x 270 mm
Sensor de caudal de seguridad	Mecánico
Alarmas	valores de pH bajos/altos; tiempo máx. de dosificación de pH; tiempo máx. de dosificación de Cl; error de memoria
Comunicación	MODBUS/wifi
Control de las salidas principales	tiempo de filtración; iluminación; temperatura
Control de las salidas complementarias	4 relés para el control de otros dispositivos

# Unidades de control STATION



- **Abrazadera**  
Para facilitar la instalación de los sensores en la tubería.
- **Bomba dosificadora**  
Para ajustar el pH del agua al valor ideal.
- **Sonda de pH**  
Para el control automático de la bomba dosificadora.
- **Sensor de temperatura**  
Para medir la temperatura del agua.
- **Sonda REDOX**  
Mediante la medición indirecta del nivel de desinfección del agua se puede controlar la dosificación correcta de cloro.
- **Sensor de caudal**  
Protege el aparato contra el funcionamiento sin flujo de agua.

## CONTROLES AUTOMÁTICOS

## STATION

<b>SONDA de pH</b> <sup>1)</sup>	Mide y evalúa el pH del agua para que el clorador salino pueda ajustar automáticamente el pH al valor deseado. Rango de medición: 0–14 ± 0,1 pH.
<b>TEMPERATURA</b> <sup>1)</sup>	Detecta la temperatura del agua para su visualización en la pantalla. Rango de medición: 0–100 ± 1 °C.
<b>REDOX</b> <sup>1)</sup>	Se utiliza para medir el contenido de cloro libre en el agua con el fin de ajustar el rendimiento de la electrólisis. El kit incluye: sonda REDOX <sup>1)</sup> , soluciones de calibración y accesorios de instalación. Rango de medición: 0–1000 ± 3 mV
<b>CONDUCTANCIA</b> <sup>2)</sup>	Sirve para detectar el contenido de sal en el agua. El kit incluye: sonda y accesorios de instalación. Rango de medición: 0–20 000 ± 0,1 MS

## El dosificador STATION es la solución cuando no se puede utilizar agua salada.

La unidad está equipada con una sonda para medir los niveles de pH y otra para medir los valores de REDOX. Esto permite controlar la dosificación de dos tipos de productos químicos para garantizar un agua limpia y depurada incluso en caso de un funcionamiento muy cambiante de la piscina. Con frecuencia también se añade un módulo wifi que permite el control remoto de la unidad de control a través de internet. El dosificador STATION puede controlar hasta otros 4 dispositivos de la piscina. Por tanto, lo puede utilizar para poner en marcha la bomba del filtro y la de calor o para encender la iluminación de la piscina. Es posible conectar una pantalla táctil de control adicional al dispositivo y colocarla separada de la unidad en un lugar más accesible mediante un cable largo.

## Ventajas del tratamiento del agua STATION

- ➔ Un método tradicional para la desinfección del agua de la piscina
- ➔ Funciona incluso con agua de salinidad cero
- ➔ Regulación del pH controlada
- ➔ Dosificación controlada de cloro: reduce el gasto y evita la dosificación excesiva o insuficiente

<sup>1)</sup> Los accesorios forman parte del equipamiento básico

<sup>2)</sup> Accesorios opcionales

Las sondas de pH y REDOX son un artículo de consumo con una garantía por defectos limitada a 6 meses.

# Bombas de circulación



MODELO	PREVA 33	PREVA 50	PREVA 75
<b>Caudal</b>	6 m <sup>3</sup> /h	9 m <sup>3</sup> /h	12 m <sup>3</sup> /h
<b>Tensión</b>	230 V	230 V	230 V
<b>Potencia</b>	0,25 kW	0,33 kW	0,55 kW

## Bombas de circulación PREVA

La bomba de circulación es un elemento esencial de la tecnología de piscina. Para garantizar la pureza del agua de la piscina, es necesario filtrar todo el volumen de la piscina un mínimo de dos veces a día, idealmente cuatro veces. Los caudales de nuestras bombas se corresponden con los tamaños habituales de las piscinas.



## Bombas de circulación BRILIX

MODELO	FXP 150	FXP 250	FXP 370	FXP 550	FXP 750
<b>Caudal</b>	10 m <sup>3</sup> /h	11,6 m <sup>3</sup> /h	14 m <sup>3</sup> /h	15 m <sup>3</sup> /h	16 m <sup>3</sup> /h
<b>Tensión</b>	230 V	230 V	230 V	230 V	230 V
<b>Potencia</b>	0,2 kW	0,25 kW	0,5 kW	0,75 kW	1 kW

# Filtración del agua



MODELO	P 350	P 450	P 500	P 650	SP 450	SP 500	SP 650	SP 700
<b>Para piscinas hasta</b>	24 m <sup>3</sup>	36 m <sup>3</sup>	54 m <sup>3</sup>	72 m <sup>3</sup>	36 m <sup>3</sup>	54 m <sup>3</sup>	72 m <sup>3</sup>	96 m <sup>3</sup>
<b>Potencia</b>	4 m <sup>3</sup> /h	6 m <sup>3</sup> /h	9 m <sup>3</sup> /h	12 m <sup>3</sup> /h	6 m <sup>3</sup> /h	9 m <sup>3</sup> /h	12 m <sup>3</sup> /h	16 m <sup>3</sup> /h
<b>Válvula de 6 vías</b>	superior	superior	superior	superior	lateral	lateral	lateral	lateral
<b>Relleno de arena</b>	20 kg	45 kg	85 kg	145 kg	45 kg	85 kg	145 kg	210 kg

La filtración es la base de toda tecnología de piscinas. No podrá prescindir de la filtración del agua. Por eso, en nuestro catálogo encontrará una gama completa de kits de filtración y de recipientes de filtración individuales.

## Recipientes de filtración

Ofrecemos modelos con una válvula hexagonal situada en la parte superior del recipiente de filtración (TOP) o modelos con una válvula en el lateral fuera del recipiente de filtración (E-SIDE). Por lo tanto, se pueden utilizar en espacios de diferentes condiciones.



## Kit de filtración

Combinación de un filtro de arena y una bomba de circulación.

MODELO	FSP 350	FSP 450	FSP 500	FSP 650
<b>Para piscinas hasta</b>	24 m <sup>3</sup>	48 m <sup>3</sup>	72 m <sup>3</sup>	96 m <sup>3</sup>
<b>Potencia</b>	4 m <sup>3</sup> /h	8 m <sup>3</sup> /h	12 m <sup>3</sup> /h	16 m <sup>3</sup> /h
<b>Tensión</b>	230 V	230 V	230 V	230 V
<b>Potencia de entrada</b>	0,43 kW	0,55 kW	0,75 kW	0,90 kW
<b>Relleno de arena</b>	20 kg	45 kg	85 kg	145 kg

# Aspiradores limpiafondos



## Robot limpiafondos inalámbrico Wybot S2

Limpiafondos a batería con limpieza automática de fondo, paredes y línea de flotación para piscinas de hasta 300 m<sup>2</sup> gracias a la navegación por infrarrojos y 7 modos de limpieza. Batería potente con una duración de hasta ~210 minutos, control mediante aplicación móvil con Bluetooth y opción de programación de limpiezas periódicas.

## Robot limpiafondos inalámbrico Fairland X60

Limpiafondos a batería con sistema de limpieza inteligente patentado "3D S Path": tras iniciar el ciclo de limpieza, el limpiafondos mapea el entorno de la piscina y planifica la ruta más eficiente y sistemática para lograr la máxima limpieza.



## Limpiafondos robótico a batería Wybot M2 Vision

Este limpiafondos a batería para piscinas cuenta con una cámara con inteligencia artificial que busca la suciedad en el fondo de la piscina y dirige al robot directamente hacia ella; de este modo, reduce el tiempo de limpieza, aumentando la eficiencia y ahorrando energía.

# Otros accesorios

## Skimmers y boquillas



**Skimmer 15 x 15**  
Plástico ABS, con opción de conectar el limpiafondos.



**Skimmer 30 x 15**  
Plástico ABS, con opción de conectar el limpiafondos.



**Skimmer 15 l**  
Plástico ABS, con opción de conectar el limpiafondos.



**Skimmer SLIM 17,5l**  
Plástico ABS, con opción de conectar el limpiafondos, diseño slim innovador.



**Boquilla plana**  
Con dirección de flujo de agua ajustable, para tubería de 50 mm.

## Accesorios y material de instalación



## Iluminación

**LED Spectra Vision DVM – White**  
12 V / 9 W  
blanca, luminosidad 875 lm



**LED Spectra Vision DVM – RGB**  
12 V / 16 W  
multicolor, luminosidad 1000 lm



**Luz halógena 300 W\***  
12 V/300 W



**Luz LED, LED-P100\***  
12 V/8 W  
blanco



**Caja de conexiones**  
para empotrar en el suelo



**Transformador para la iluminación**  
230 V/12 W  
100, 200 o 300 W



# ALBIXON B2B

Un proveedor fiable de equipamiento para exteriores con una capacidad de producción de hasta 5000 piscinas y 10 000 cubiertas al año.



# Logística para cubiertas

No solo es importante fabricar la cubierta con precisión, sino también entregarla de forma fiable y puntual en el lugar correspondiente. Gracias a nuestros muchos años de experiencia, le ofrecemos transporte por toda Europa en condiciones muy interesantes. Utilizamos tanto nuestra propia flota de vehículos como transportistas internacionales de confianza.

## Cubierta ensamblada sin embalaje

En el caso de las cubiertas montadas, el transporte se realiza horizontalmente sobre los railes o verticalmente sobre el lateral. La elección y el método se determinan en función de varios factores, como la forma y las dimensiones de la propia cubierta, así como posteriormente en función de las dimensiones de la zona de carga.

Las dimensiones de transporte se determinan en base al ancho exterior, la altura exterior y el largo de un módulo de cubierta, añadiendo 20 cm a cada una de las dimensiones. Por ejemplo, si la cubierta mide 480 cm de ancho, 120 cm de alto y un módulo mide 219 cm de largo, entonces las dimensiones de transporte son 500 x 140 x 239 cm (largo x alto x ancho). Las cubiertas de más de 80 cm de alto también pueden transportarse en posición vertical – el alto y el ancho de transporte son, por tanto, intercambiables. Así se pueden transportar hasta varias cubiertas a la vez – no dude en consultarnos para la solución exacta.

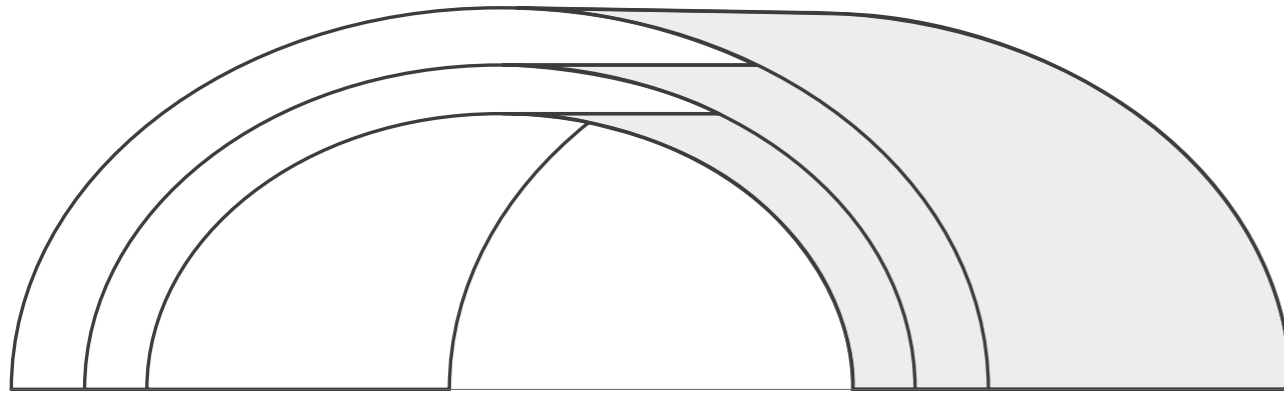

## Cubiertas desmontadas embaladas en ALBIXON BOX

Este embalaje es un medio de transporte económico. Las dimensiones de envío para la producción en serie están determinadas por las dimensiones de la caja. El tamaño de la caja para cubiertas personalizadas se determina individualmente. Las cajas se transportan siempre en posición vertical, no se deben volcar.

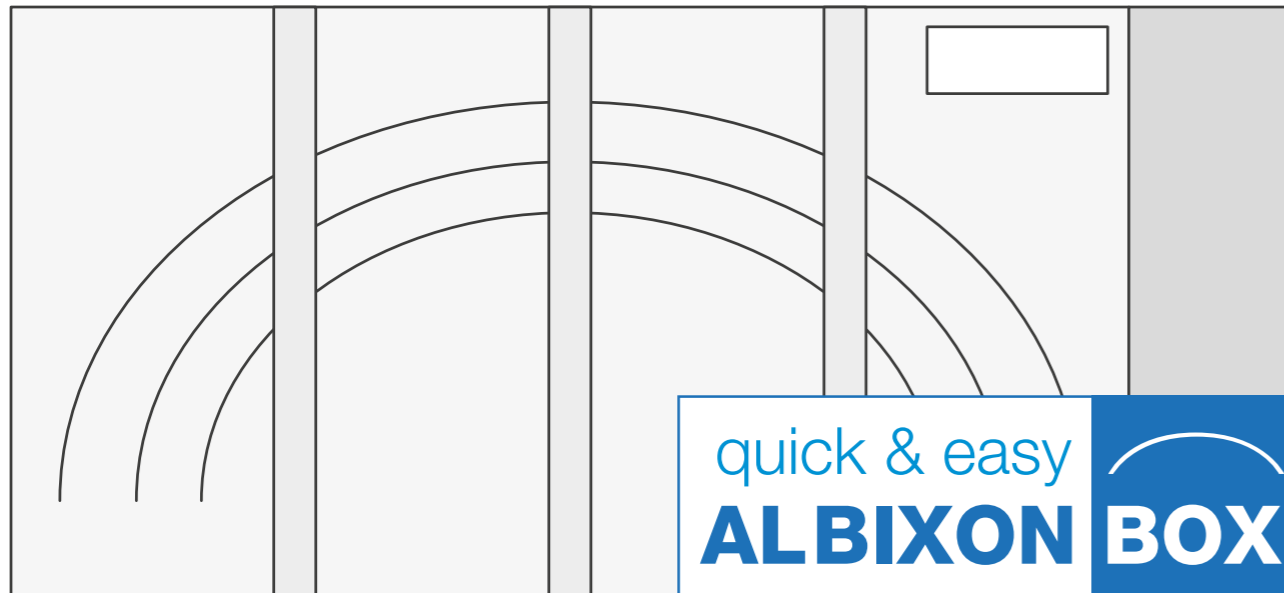

# Logística para piscinas

No solo fabricamos las piscinas ALBIXON con precisión, sino que también podemos entregarlas prácticamente en cualquier lugar de Europa. No dude en consultar con nosotros la solución logística que mejor se adapte a usted.



## Entrega en un remolque especial

Adecuado para todas las piscinas QBIG BENEFIT con medidas interiores de hasta 320 x 780 x 150 cm. La ventaja de esta solución es la capacidad libre del camión de remolque: ¡tiene la posibilidad de transportar de forma gratuita la cubierta o los accesorios! Recomendamos efectuar la descarga con una grúa o un manipulador. Desaconsejamos seriamente cualquier otra forma de descarga.

## Descarga de piscinas

Al descargar y manipular la piscina, es necesario proceder exactamente como se describe en las instrucciones de descarga de la piscina ALBIXON. Cualquier otra práctica puede provocar daños irreversibles en la piscina y anular la garantía.



## ALBIXON BOX: ¡Un solo camión puede transportar hasta 30 cubiertas!

En el año 2004, ALBIXON ideó una nueva solución para el transporte de las cubiertas denominado ALBIXON BOX. Dependiendo del tipo y el tamaño de la cubierta, pueden transportarse desde 6 hasta 30 cubiertas a la vez en un paquete de seguridad ALBIXON BOX. Gracias a las instrucciones detalladas, la cubierta entregada en el ALBIXON BOX se puede montar con facilidad.

## Contenido del paquete ALBIXON BOX

- ➔ perfiles de los módulos de la cubierta
- ➔ relleno de policarbonato
- ➔ railes
- ➔ todos los elementos de fijación y material de anclaje
- ➔ instrucciones detalladas para la instalación



# Referencias



# Referencias



# Límites aproximados de transporte de la cubierta

Medio de transporte	Dimensiones máximas de la cubierta personalizada transportada				Número de cajas de serie
	Montadas, transporte horizontal	Montadas, transporte vertical	Montadas, en palé	Desmontada en caja	Estándar
<b>Furgoneta</b> – máx. 7,5 m de zona de carga	Ancho exterior hasta 660 cm, altura hasta 270 cm, con la longitud del módulo estándar	ancho exterior hasta 660 cm, altura mín. 100 cm y máx. 220 cm, largo de 1 módulo hasta 270 cm	Individualizada. No dude en ponerse en contacto con nosotros para obtener más información.		hasta 5 uds.
<b>Camión</b> – máx. 13,5 m de zona de carga	Ancho exterior hasta 900 cm, altura hasta 270 cm, con la longitud del módulo estándar	ancho exterior hasta 900 cm, altura mín. 100 cm y máx. 220 cm, largo de 1 módulo hasta 270 cm	Individualizada. No dude en ponerse en contacto con nosotros para obtener más información.		hasta 30 uds.
<b>Contenedor de 20 pies</b>	Individualizada. No dude en ponerse en contacto con nosotros para obtener más información.		no se puede	Individualizada. No dude en contactarnos para más información.	hasta 5 uds.
<b>contenedor cúbico de 40 pies de altura</b>			no se puede		hasta 10 unidades

CUBIERTAS	DIMENSIONES BOX	PESO BOX
CASABLANCA INFINITY A	445 x 48 x 127 cm	440 kg
CASABLANCA INFINITY B	561 x 55 x 127 cm	675 kg
DALLAS A	445 x 48 x 127 cm	310 kg
DALLAS CLEAR A	445 x 48 x 127 cm	420 kg
DALLAS B	561 x 55 x 127 cm	480 kg
DALLAC CLEAR B	561 x 55 x 127 cm	650 kg
KLASIK S	430 x 41 x 157 cm	240 kg
KLASIK CLEAR S	430 x 41 x 157 cm	300 kg
KLASIK A	430 x 41 x 157 cm	290 kg
KLASIK CLEAR A	430 x 41 x 157 cm	380 kg
KLASIK B	563 x 47 x 188 cm	470 kg
KLASIK CLEAR B	563 x 47 x 188 cm	600 kg
KLASIK C	606 x 61 x 175 cm	680 kg
KLASIK CLEAR C	606 x 61 x 175 cm	920 kg
KLASIK D	680 x 73 x 200 cm	880 kg
KLASIK CLEAR D	680 x 73 x 200 cm	1 220 kg
KLASIK PRO B	561 x 55 x 127 cm	470 kg
KLASIK PRO CLEAR B	561 x 55 x 127 cm	610 kg
SYDNEY A	445 x 48 x 127 cm	340 kg
SYDNEY CLEAR A	445 x 48 x 127 cm	420 kg
SYDNEY AS	445 x 48 x 127 cm	325 kg
SYDNEY CLEAR AS	445 x 48 x 127 cm	395 kg
SYDNEY BS	561 x 55 x 127 cm	465 kg
SYDNEY CLEAR BS	561 x 55 x 127 cm	570 kg
SYDNEY B	561 x 55 x 127 cm	490 kg
SYDNEY CLEAR B	561 x 55 x 127 cm	610 kg
SYDNEY BD	561 x 55 x 127 cm	470 kg
SYDNEY CLEAR BD	561 x 55 x 127 cm	550 kg
SYDNEY C	561 x 55 x 127 cm	520 kg
SYDNEY CLEAR C	561 x 55 x 127 cm	652 kg

CUBIERTAS	DIMENSIONES BOX	PESO BOX
KLASIK SKY CLEAR A	248 x 137 x 378 cm	446 kg
KLASIK SKY CLEAR B	248 x 166 x 484 cm	654 kg
KLASIK SKY CLEAR C	248 x 195 x 587 cm	814 kg
DALLAS SKY CLEAR A	248 x 123 x 423 cm	483 kg
DALLAS SKY CLEAR B	248 x 137 x 537 cm	588 kg
CASABLANCA INFINITY SKY A	248 x 95 x 416 cm	379 kg
CASABLANCA INFINITY SKY B	248 x 110 x 526 cm	496 kg

PISCINAS ProfiPOOLS G3 DESBORDANTES			
	1,2 m	1,35m	1,5 m
3 x 4 m	356 kg	372 kg	387 kg
3 x 5 m	425 kg	443 kg	461 kg
3 x 6 m	461 kg	482 kg	502 kg
3 x 7 m	537 kg	557 kg	576 kg
3 x 8 m	614 kg	632 kg	650 kg
3,5 x 7 m	577 kg	601 kg	624 kg
3,5 x 8 m	659 kg	680 kg	700 kg
4 x 8 m	703 kg	730 kg	757 kg

PISCINAS ProfiPOOLS G3 SKIMMER			
	1,2 m	1,35m	1,5 m
3 x 4 m	246 kg	262 kg	277 kg
3 x 5 m	300 kg	318 kg	336 kg
3 x 6 m	321 kg	341 kg	361 kg
3 x 7 m	374 kg	397 kg	419 kg
3 x 8 m	427 kg	453 kg	478 kg
3,5 x 7 m	413 kg	437 kg	460 kg
3,5 x 8 m	472 kg	496 kg	520 kg
4 x 8 m	517 kg	544 kg	570 kg

## GRACIAS POR ELEGIR ALBIXON

