

**EXPORTUJEME DO VÍCE  
NEŽ 70 ZEMÍ SVĚTA**

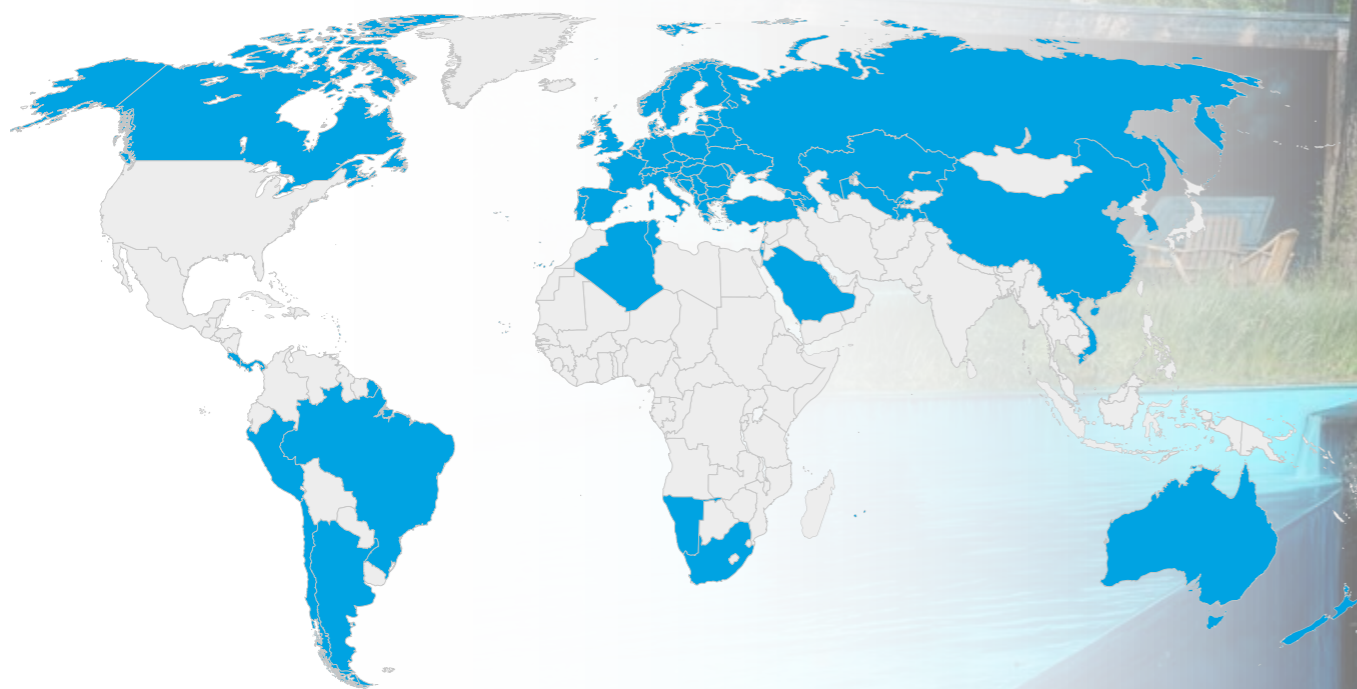

ALBIXON a.s.  
Zbraslavská 55/5a | Praha 5 | Malá Chuchle 159 00 | Česká republika

[/albixon](#) | [@albixon](#) | [albixon.cz](#)

V katalogu jsou použity ilustrační fotografie. Společnost ALBIXON a.s. si s ohledem na vývoj a zdokonalení výrobků, balení i technologických postupů vyhrazuje právo na změny veškerých údajů uvedených v tomto katalogu, a to bez předchozího upozornění. Chyby v sazbě i tisku vyhrazeny. Vydáno v roce 2025.

## TECHNICKÝ KATALOG



BAZÉNOVÝ SPECIALISTA č.1



**VYDÁNÍ 03/26**  
Stáhněte si  
aktuální verzi  
katalogu online



**IMAGE KATALOG**  
Stáhněte si  
aktuální verzi  
katalogu online



ZÁKAZNICKÁ PODPORA  
**+420 477 070 711**  
[podpora@albixon.cz](mailto:podpora@albixon.cz)



reddot winner

# OBSAH



## BAZÉNY

ProfiPOOLS G3 .....	08
ProfiPOOLS G3 – sériové bazény .....	09
ProfiPOOLS G3 – typové bazény .....	10
ProfiPOOLS G3 – zakázkové bazény .....	11
QBIG BENEFIT G2 – zakázkové bazény .....	12
BENEFIT G1 – standardní bazény .....	14
BENEFIT G1 – zakázkové bazény .....	15
Výhody bazénů BENEFIT .....	16
Materiály speciálně vyvinuté pro bazény .....	17
Barvy a zakončení bazénů .....	18
Typy schodů .....	19
Fóliové bazény a renovace .....	20

## TECHNOLOGICKÉ STĚNY A ŠACHTY

Standardní technologické stěny .....	24
Standardní technologické šachty .....	25
Osazené šachty protiproudu .....	26
Neosazené technologické stěny a šachty .....	27

## ZASTŘEŠENÍ

BERGEN .....	32
SYDNEY / SYDNEY CLEAR .....	34
SYDNEY MINI .....	36
CASABLANCA INFINITY .....	38
CASABLANCA INFINITY SKY .....	42
DALLAS / DALLAS CLEAR .....	44
DALLAS SKY CLEAR .....	48
KLASIK PRO / KLASIK PRO CLEAR .....	50
KLASIK / KLASIK CLEAR .....	52
KLASIK SKY CLEAR .....	56

MONACO FUTURE .....	58
CASABLANCA .....	60
DALLAS NA ZEĎ .....	62
Profily a koleje .....	64
Výplně a barvy .....	65
Detaily zastřešení .....	66

## BAZÉNOVÉ SETY

Bazénový set .....	70
--------------------	----

## PŘÍSLUŠENSTVÍ

MOOVER .....	74
Tepelná čerpadla BRILIX INVERBOOST PX .....	76
Tepelná čerpadla BRILIX INVERBOOST E .....	77
Tepelná čerpadla BRILIX XHPFD PLUS .....	78
Protiproud BRILIX ELEGANCE .....	79
Solníčky UV SCENIC .....	80
Solníčky OXILIFE .....	82
Solníčky HIDROLIFE .....	84
Solníčky NEOSAL .....	86
UV lampy .....	87
Řídicí jednotky STATION .....	88
Oběhová čerpadla .....	90
Filtrace vody .....	91
Bazénové vysavače .....	92
Další příslušenství .....	93

## ALBIXON B2B

Logistika zastřešení .....	96
Logistika bazénů .....	97

# O společnosti ALBIXON

## Mise společnosti

Jsme misionáři polypropylenových bazénů a zastřešení a určujeme standardy v oboru.

## Vize společnosti

Naší vizí je být předním inovátorem produktů přinášející kvalitní řešení do zahrad po celém světě.

1990

### VZNIK SPOLEČNOSTI

První zmínky o naší společnosti sahají do roku 1990, kdy bratři Smetanovi založili firmu pod jménem ALBION. V té době nikdo neměl ani tušení, že se později stane tak významným hráčem na poli bazénového průmyslu v celé Evropě.

1995

### BAZÉNY NA VZESTUPU

ALBION se naplno pouští do výroby bazénů a díky prvním sériovým bazénům počty vyráběných kusů rychle rostou. I přes to poptávka výrazně převyšuje nabídku a v hlavách zakladatelů se rodí ambiciózní plány do dalších let.

1998

### VÝROBA ZASTŘEŠENÍ

Nasloucháme stále naléhavějším poptávkám trhu a zařazujeme do sortimentu našich výrobků i bazénová zastřešení. Právě ta se během několika let stala klíčovým produktem a jejich obliba každým rokem stoupá.

2001

### PRÁŠKOVÁ LAKOVNA

V areálu v Hořovicích byla spuštěna první prášková lakovna ALBIONU, která významně podporuje výrobu zastřešení a zároveň uspokojuje poptávku na trhu lakování.

2011

### ALBION → ALBIXON

Změna názvu firmy. A zakladatelé tuto změnu vysvětlují jednoduše: „Název Albion odkazoval na Anglii, líbila se nám tamní podnikatelská kultura a svoboda. Lidé si nás ale pletli, takže jsme přidali ‚X‘ a vznikl ALBIXON.“

2006

### BRILIX

Zákazníci už nechtějí jen bazén a zastřešení, ale poptávají kompletní bazénový set od jednoho dodavatele. Komplexnost se pro nás stala výzvou a prostor pro další růst. Reagujeme vytvořením divize BRILIX specializovanou na prodej vlastního bazénového příslušenství.

2004

### ZASTŘEŠENÍ V BOXU

Přicházíme na trh se zastřešením v BOXU, jehož významnými výhodami jsou úspora při nákladech na dopravu, jednoduchá montáž a rychlost dodání. Pro vývoz těchto zastřešení do zahraničí vznikla značka IDEALCOVER, dnešní ALBIXON BOX.

2002

### EXPORT

Na českém trhu jsme se po první dekádě působení velmi dobře etablovali. Využili jsme příležitosti a rozhodli se expandovat a prodávat naše produkty také v zahraničí prostřednictvím oficiálních B2B partnerů. Prvním exportním trhem se stalo sousední Německo.

2012

### NOVÁ PRÁŠKOVÁ LAKOVNA

Otevíráme novou práškovou lakovnu s moderní linkou DECORAL, která nám umožňuje použití desítek barev, dekorů a vzorů nejen pro naše zastřešení, ale i pro řadu externích zákazníků a jejich různorodých projektů v ČR i zahraničí.

2014

### SKYTRIUM

Vyslechli jsme přání našich zákazníků a nabízíme propojení zahrady s rodinným domem. Tak vzniklo zastřešení teras SKYTRIUM – zahrada i dům.

2017

### BAZÉNY QBIG

Na trh uvádíme patentované konstrukční řešení bazénů řady QBIG. Díky zabudovanému ztracenému bedněni vně bazénu, dokážeme urychlit stavební práce, a šetřit tak našim zákazníkům čas i peníze.

2019

### SYDNEY & X-FLOW

Rok 2019 byl plný novinek pod taktovkou našeho vývojového týmu. Rozšiřujeme sortiment o elegantní a svým designem ojedinelé sériové zastřešení SYDNEY a také luxusní zakázkové zastřešení MIAMI. Přidáváme i vlastní přelivovou mřížku X-FLOW, čímž se odlišujeme na trhu.

2025

### VÍŘIVKY & SAUNY

Zahájení prodeje vířivek a saun jako součást dlouhodobého rozvoje produktového portfolia.

2023

### BERGEN

V souladu s naší novou misí a vizí uvádíme na trh terasové zastřešení bazénu BERGEN. S elektropohonem MOOVER jsme získali prestižní ocenění Red Dot Award 2023 za produktový design.

2022

### MOOVER

Představujeme MOOVER – univerzální řešení pro autonomní posun zastřešení. Naslouchal jsme našim zákazníkům a ve spolupráci s konstruktéry z automobilového průmyslu jsme vyvinuli elektroposuv v elegantním designu, který ovládá bazénové zastřešení na jediný stisk.

2021

### 3D TISK

Investujeme do 3D tisku a posilujeme naše vývojové možnosti. A díky profesionálním prototypům a také vlastní výrobě plastů otevíráme dveře dalším novinkám pro naše zákazníky.

# 10 DŮVODŮ, PROČ ALBIXON

01

## Giga Factory

180 000 m<sup>2</sup> skladovacích a logistických ploch



## Ověřená kvalita

Více než 50 000 vyrobených bazénů a více jak 100 000 bazénových zastřešení

02



## 35 let na trhu

Zkušený tým s více jak 300 pracovníky

03



## Technologický náskok

Největší prášková lakovna ve střední Evropě (22 500 m<sup>2</sup>)

04



05

## Patenty a inovace

Více než 30 vlastních patentově chráněných řešení



## Výrobní kapacity

58 000 m<sup>2</sup> výrobních ploch a vývojových pracovišť

06



07

## Servis a péče o zákazníky

Bezkonkurenční servisní a výrobní kapacity zajišťují systém JUST IN TIME



## Chytrá logistika

Kompletní řešení bazénů systémem 3-v-1 a unikátní koncept 30-v-1 (až 30 systémů v jednom kamionu)

08



09

## Globální dosah

Export do více než 70 zemí světa a síť 12 středisek v České republice



## Evropský holding

ALBIXON je součástí skupiny BBFH SE ve vlastnictví nadačního fondu rodiny Smetanů

10



INOVACE | DESIGN | EVOLUCE



Hodnocení důvěryhodnosti



www.ALBIXON.cz

# BAZÉNY

Naše bazény šetří vodu. Při správné údržbě a dodržování předepsaných parametrů bazénové vody nemusíte bazén vypouštět ani po skončení sezóny. Nezbytné doplňování vody je tak pouze minimální.

## Proč bazény ALBIXON?

- ➔ ovládání bazénu pomocí mobilní aplikace BRILIX (pH, teplota vody aj.)
- ➔ u varianty BENEFIT ještě snadnější stavební práce
- ➔ úspora vody i nákladů<sup>1)</sup>
- ➔ snadné zazimování i údržba
- ➔ bez nutnosti vypouštění vody
- ➔ dlouhá životnost
- ➔ atraktivní poměr cena/výkon
- ➔ široká škála výbavy
- ➔ vysoká odolnost
- ➔ obvykle krátká dodací lhůta
- ➔ přelivové i skimmerové bazény

<sup>1)</sup> Při správné údržbě a dodržování předepsaných parametrů bazénové vody není třeba bazén vypouštět ani po skončení sezóny.

Víte, že...

Kromě přelivových a skimmerových bazénů provádíme také renovace stávajících zapuštěných bazénů či nové fóliové bazény.



# ProfiPOOLS G3

## Hlavní výhody:

ZeroWELD patentovaná technologie	✓
StepSET inovativní systém schodů	✓
ResistMAX – materiál ALBISTONE	✓
Stavební thermokonstrukce 25 cm	✓
Úspora stavebních materiálů až 70 %	✓
Zkrácení času stavby o 50 %	✓
Unikátní spektrum rozměrů	✓



## ZeroWELD

Patentovaná technologie bazénů ProfiPOOLS G3 pro dokonalé linie, přesnost a prémiový design.



## StepSET

Inovativní systém vyjímatelných schodů pro vyšší komfort a využití bazénu.



## ResistMAX

Materiál ALBISTONE – 8mm homogenní síla materiálu a unikátní konstrukce zajišťuje maximální odolnost a extrémní životnost.

## Bazény ProfiPOOLS G3

Představují novou generaci bazénů, která posouvá standardy celého odvětví. Spojují pokročilé technologie, precizní zpracování a nadčasový design v jeden celek, který obstojí nejen dnes, ale i za mnoho let.

Díky patentovaným řešením přinášejí dokonale pravé úhly a konstrukční pevnost bez kompromisů. Každý detail je navržen s důrazem na estetiku, funkčnost i dlouhodobou odolnost. Výsledkem je bazén, který nejen skvěle vypadá, ale zároveň splňuje nejvyšší nároky na kvalitu, komfort a životnost.

# ProfiPOOLS G3 – sériové bazény

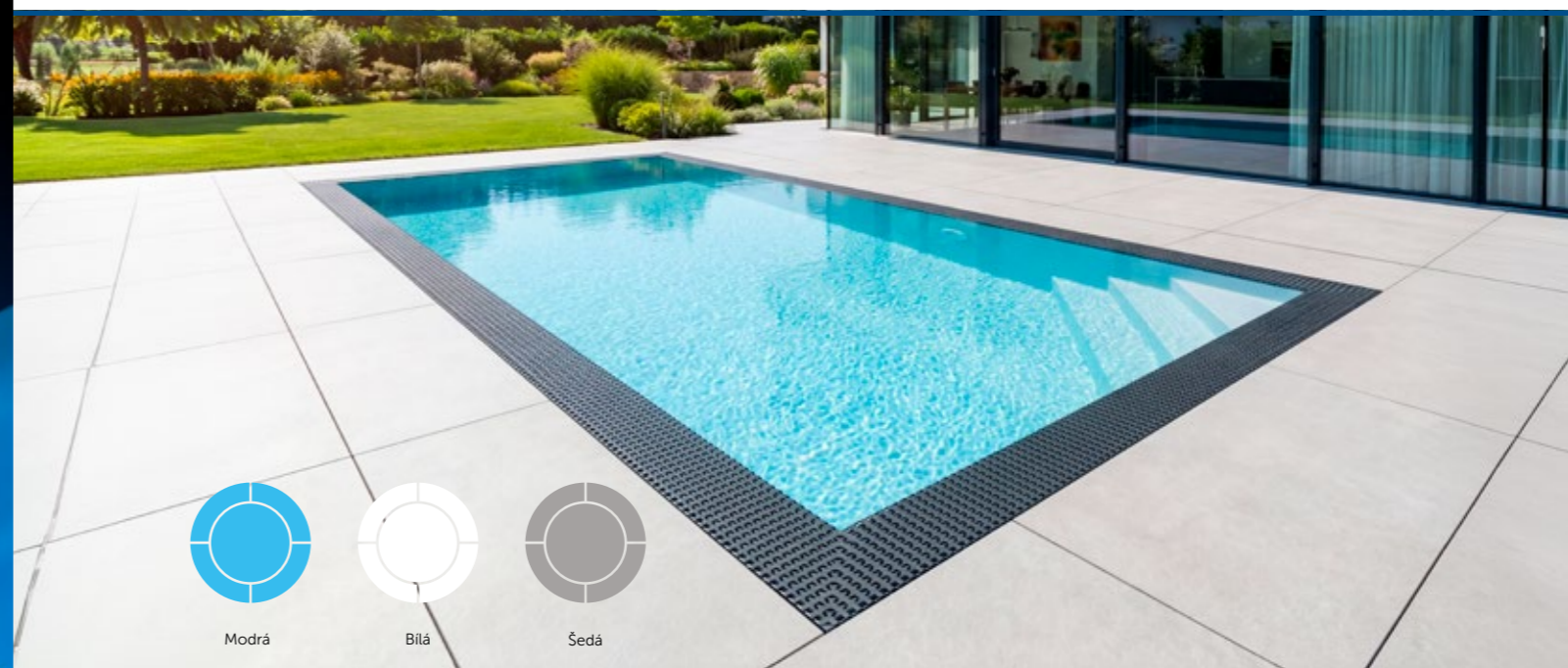

SÉRIOVÝ BAZÉN ProfiPOOLS G3

Provedení	skimmer / přeliv
Rozměr bazénu	3 x 6 m
Síla materiálu bazénu stěny / dno	8 / 6 mm
Hloubka	1,35 / 1,5 m
Síla izolace stěn	10 cm
Počet svítidel	1
Barva svítidla	barevná
Umístění schodů	vpravo / vlevo
Možnost instalace masky protiproudu	✓
Barevné možnosti	modrá / bílá / šedá

## Dodávka bazénu obsahuje:

- ➔ Vana včetně potrubí a thermoizolace
- ➔ Trysky – 2 ks v bílé nebo šedé barvě
- ➔ Skimmer 15 l nebo přelivová mřížka – v bílé nebo šedé barvě
- ➔ Masku protiproudu, je-li součástí dodávky – v bílé barvě
- ➔ LED barevné svítidlo s rámečkem v bílé nebo šedé barvě



<sup>1)</sup> Polypropylenové bazény nejsou samonosné a musí být opatřeny spojovací výztuží a musí být obetonovány, aby byl zajištěn provozní stav. Je třeba dodržovat příslušné konstrukční zásady a technické požadavky uvedené ve stavební přípravě.

# ProfiPOOLS G3 – typové bazény



TYPOVÝ BAZÉN ProfiPOOLS G3

Provedení	skimmer / přeliv						
Rozměr bazénu	3 x 5 m	3 x 6 m	3 x 7 m	3 x 8 m	3,5 x 7 m	3,5 x 8 m	4 x 8 m
Síla materiálu bazénu stěny / dno	8 / 6 mm	8 / 6 mm	8 / 8 mm	8 / 8 mm	8 / 8 mm	8 / 8 mm	8 / 8 mm
Hloubka	1,2 / 1,35 / 1,5 m						
Síla izolace stěn	10 cm						
Počet svítidel	0-2	0-6	0-6	0-6	0-6	0-6	0-6
Barva svítidla	barevná nebo bílá						
Umístění schodů	vlevo / vpravo						
Možnost instalace masky protiproudu	✓						
Barevné možnosti	modrá / bílá / šedá						

## Dodávka bazénu obsahuje:

- ➔ Vana včetně potrubí a termokonstrukce
- ➔ Trysky – 2 ks v bílé nebo šedé barvě
- ➔ Skimmer 15 l / Slim Skimmer 17,5 l nebo přelivová mřížka – v bílé nebo šedé barvě
- ➔ Masku protiproudu, je-li součástí dodávky – v bílé barvě
- ➔ LED barevné nebo bílé svítidlo s rámečkem v bílé nebo šedé barvě

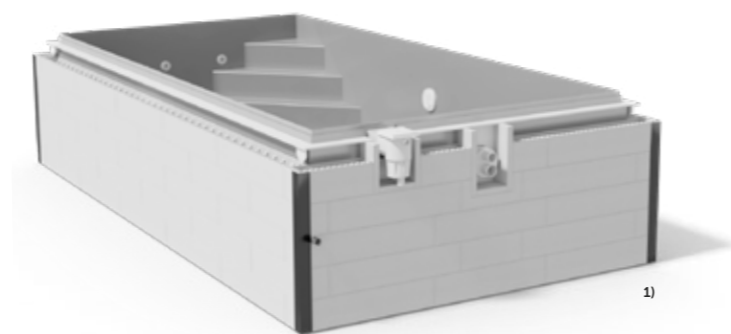

<sup>1)</sup> Polypropylenové bazény nejsou samonosné a musí být opatřeny spojovací výztuží a musí být obetonovány, aby byl zajištěn provozní stav. Je třeba dodržovat příslušné konstrukční zásady a technické požadavky uvedené ve stavební přípravě.

# ProfiPOOLS G3 – zakázkové bazény

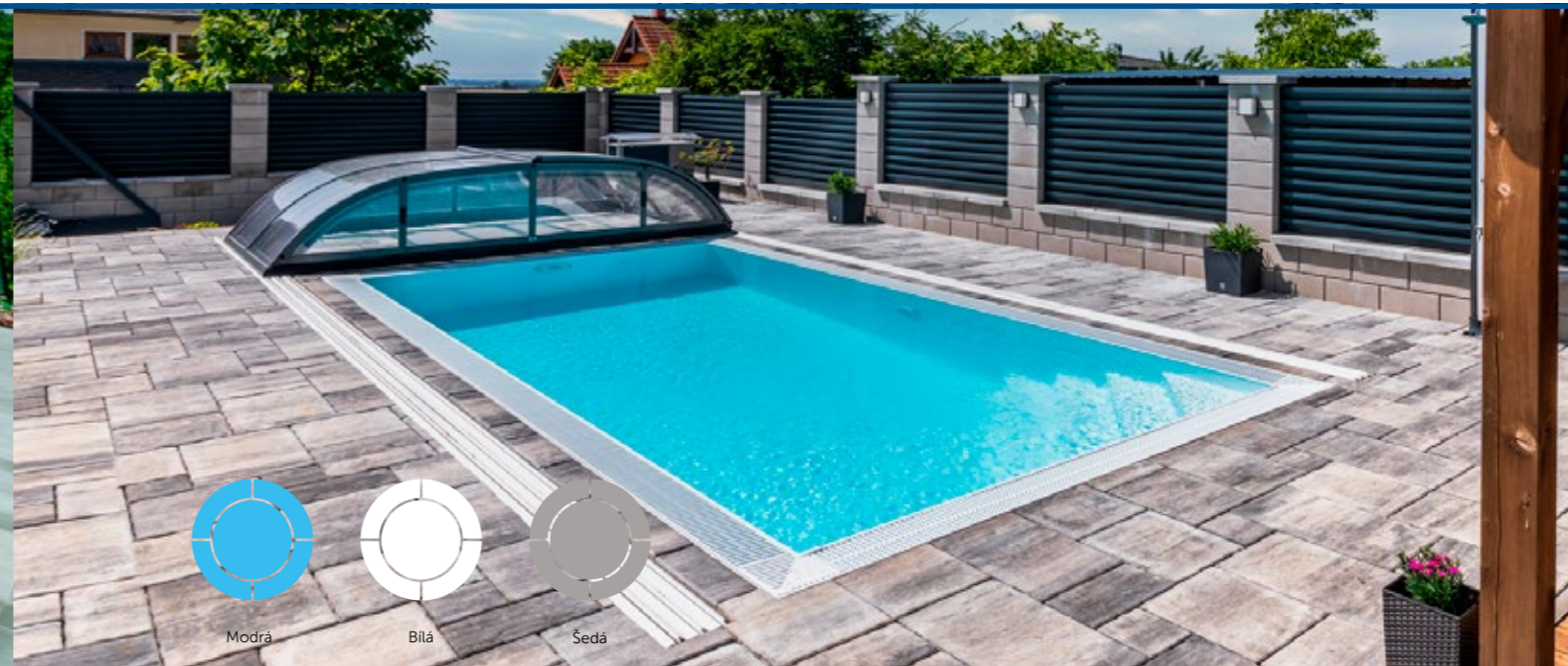

ZAKÁZKOVÝ BAZÉN ProfiPOOLS G3

Provedení	skimmer / přeliv
Šířka	od 2 do 4 m (po 0,25 m)
Délka	od 4 do 9 m (po 0,25 m)
Hloubka	1,2 / 1,35 / 1,5 m
Síla materiálu stěny / dna pro bazény do 6 m délky	8 / 6 mm
Síla materiálu stěny / dna pro bazény nad 6 m délky	8 / 8 mm
Síla izolace stěn	10 cm
Počet svítidel	individuální
Umístění schodů	individuální
Možnost instalace masky protiproudu	individuální

## Dodávka bazénu obsahuje:

- ➔ Vana včetně potrubí
- ➔ Skimmer nebo přelivovou mřížku
- ➔ Masku protiproudu, je-li součástí dodávky

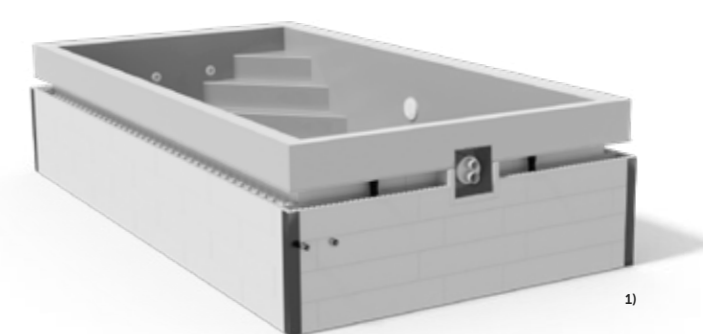

<sup>1)</sup> Polypropylenové bazény nejsou samonosné a musí být opatřeny spojovací výztuží a musí být obetonovány, aby byl zajištěn provozní stav. Je třeba dodržovat příslušné konstrukční zásady a technické požadavky uvedené ve stavební přípravě.

# QBIG BENEFIT G2 – zakázkové bazény

# Reference

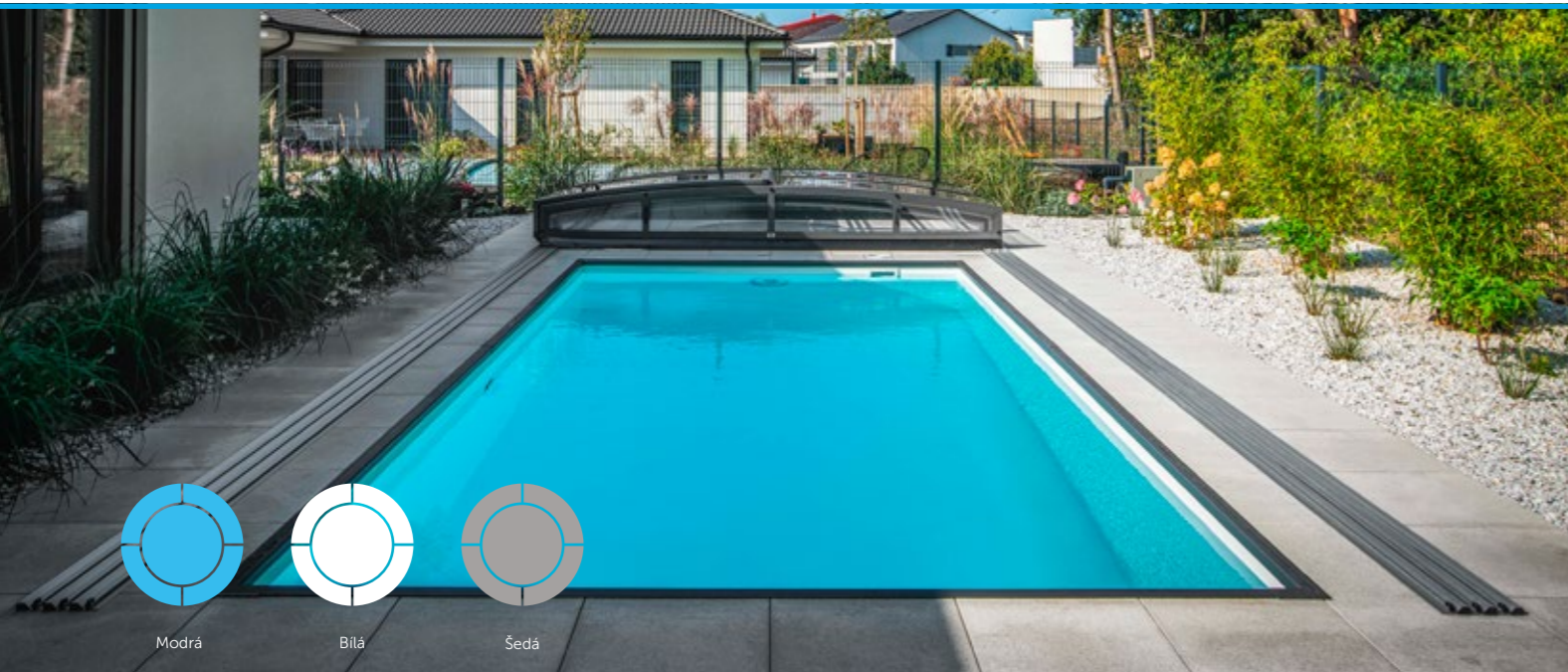

ZAKÁZKOVÝ BAZÉN QBIG BENEFIT G2

Provedení	skimmer / přeliv
Šířka	od 2 do 4 m (po 0,25 m)
Délka	od 4 do 9 m (po 0,25 m)
Hloubka	1,2 / 1,35 / 1,5 m
Síla materiálu stěny / dna pro bazény do 6 m délky	8 / 6 mm
Síla materiálu stěny / dna pro bazény nad 6 m délky	8 / 8 mm
Síla izolace stěn	10 cm
Počet svítidel	individuální
Umístění schodů	individuální
Možnost instalace masky protiproudu	individuální

Světle modré a bílé bazény delší než 8 m mohou mít na stěnách dodatečné svary.

### Dodávka bazénu obsahuje:

- ➔ Vana včetně potrubí
- ➔ Skimmer nebo přelivovou mřížku
- ➔ Masku protiproudu, je-li součástí dodávky



<sup>1)</sup> Polypropylenové bazény nejsou samonosné a musí být opatřeny spojovací výztuží a musí být obetonovány, aby byl zajištěn provozní stav. Je třeba dodržovat příslušné konstrukční zásady a technické požadavky uvedené ve stavební přípravě.



## BENEFIT G1 – standardní bazény

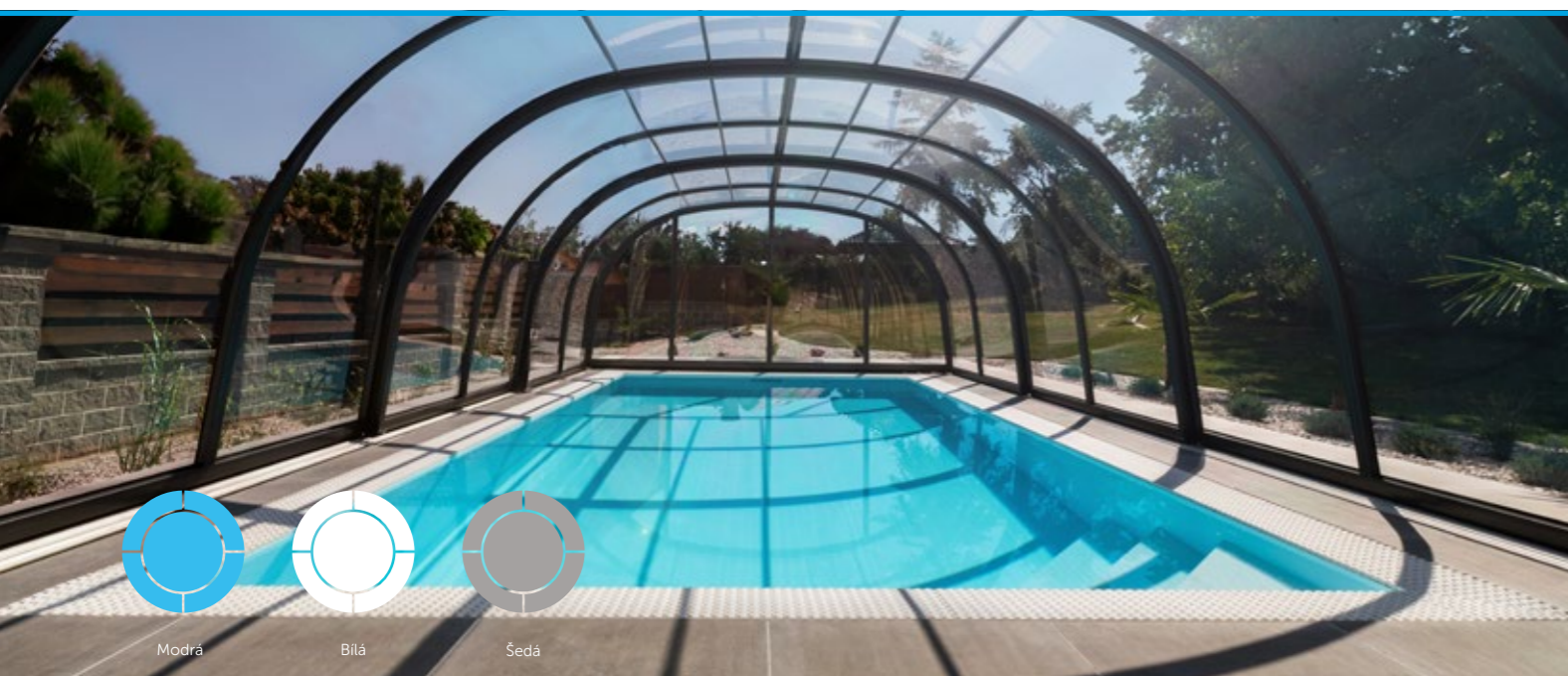

STANDARDNÍ BAZÉN BENEFIT G1 – STANDARD PLUS

Provedení	skimmer / přeliv						
<b>Rozměr bazénu</b>	3 x 5 m	3 x 6 m	3 x 7 m	3 x 8 m	3,5 x 7 m	3,5 x 8 m	4 x 8 m
<b>Síla materiálu bazénu stěny / dno</b>	8 / 6 mm	8 / 6 mm	8 / 8 mm	8 / 8 mm	8 / 8 mm	8 / 8 mm	8 / 8 mm
<b>Hloubka</b>	1,2 / 1,35 / 1,5 m						
<b>Síla izolace stěn</b>	10 cm						
<b>Počet svítidel</b>	0-2	0-6	0-6	0-6	0-6	0-6	0-6
<b>Barva svítidla</b>	barevná nebo bílá						
<b>Umístění schodů</b>	vlevo / vpravo						
<b>Možnost instalace masky protiproudu</b>	✓						
<b>Barevné možnosti</b>	modrá / bílá / šedá						

**Kategorie Standard Plus** – rozměry bazénu jsou pevně dané, výbavu lze konfigurovat podle požadavků zákazníka. Bazény jsou vyráběny na objednávku.

Nevyhovuje vám standardní rozměr bazénu? Na následující straně naleznete zakázkové možnosti.

### Dodávka bazénu obsahuje:

- ➔ Vana včetně potrubí a thermokonstrukce
- ➔ Trysky – 2 ks v bílé nebo šedé barvě
- ➔ Skimmer 15 l / Slim Skimmer 17,5 l nebo přelivová mřížka – v bílé nebo šedé barvě
- ➔ Masku protiproudu, je-li součástí dodávky – v bílé barvě



14

<sup>1)</sup> Polypropylenové bazény nejsou samonosné a musí být opatřeny spojovací výztuží a musí být obetonovány, aby byl zajištěn provozní stav. Je třeba dodržovat příslušné konstrukční zásady a technické požadavky uvedené ve stavební přípravě.

## BENEFIT G1 – zakázkové bazény

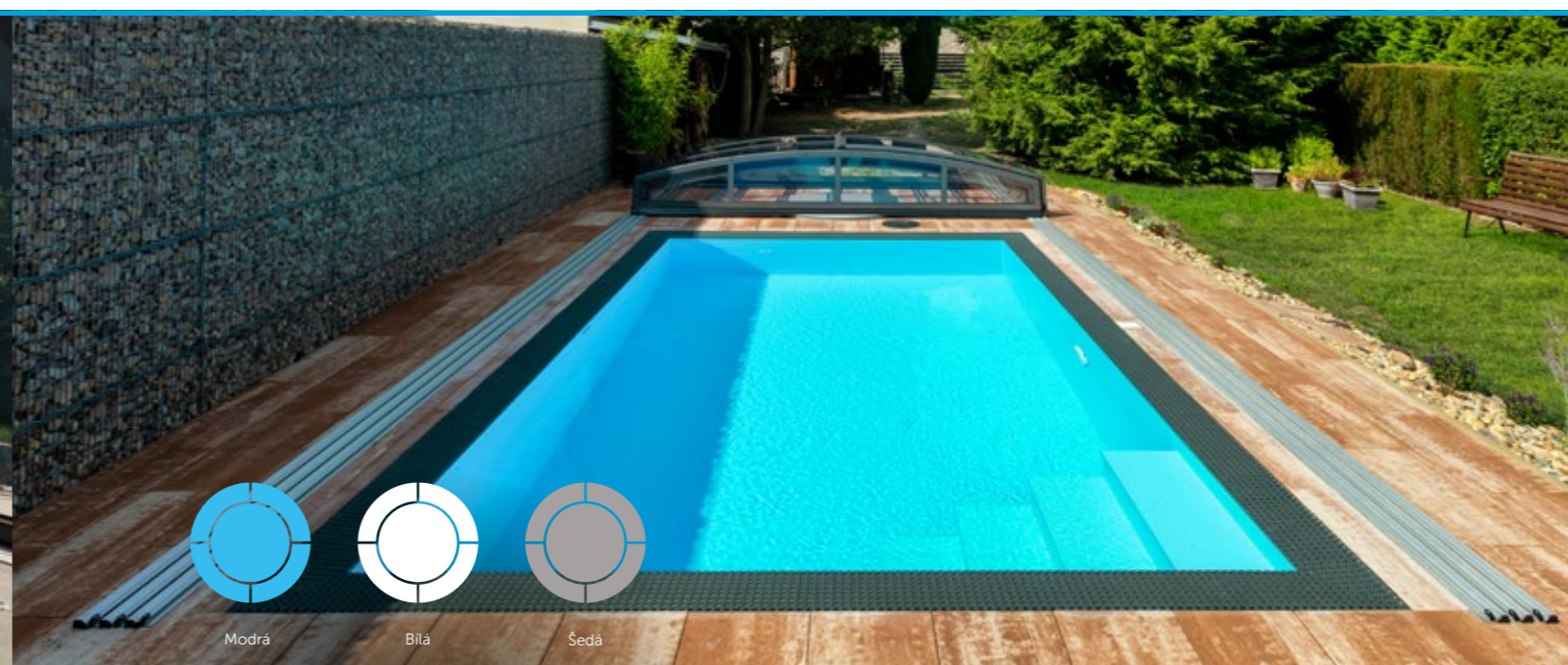

ZAKÁZKOVÝ BAZÉN G1 BENEFIT

Provedení	skimmer / přeliv
<b>Šířka</b>	od 2 do 4 m (po 0,1 m)
<b>Délka</b>	od 4 do 12 m (po 0,1 m)
<b>Hloubka</b>	1,2 / 1,35 / 1,5 m
<b>Síla materiálu stěny / dna pro bazény do 6 m délky</b>	8 / 6 mm
<b>Síla materiálu stěny / dna pro bazény nad 6 m délky</b>	8 / 8 mm
<b>Síla izolace stěn</b>	5 cm
<b>Počet svítidel</b>	individuální
<b>Protiskluzové provedení schodů</b>	individuální
<b>Umístění schodů</b>	individuální
<b>Možnost instalace masky protiproudu</b>	individuální

Světle modré a bílé bazény delší než 8 m mohou mít na stěnách dodatečné svary.

### Dodávka bazénu obsahuje:

- ➔ Vana včetně potrubí
- ➔ Skimmer nebo přelivovou mřížku
- ➔ Masku protiproudu, je-li součástí dodávky

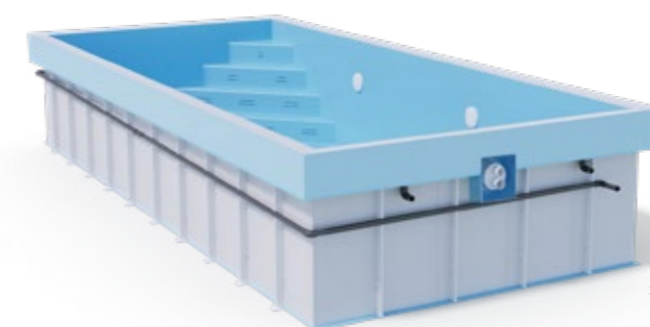

15

<sup>1)</sup> Polypropylenové bazény nejsou samonosné a musí být opatřeny spojovací výztuží a musí být obetonovány, aby byl zajištěn provozní stav. Je třeba dodržovat příslušné konstrukční zásady a technické požadavky uvedené ve stavební přípravě.

# Výhody bazénů BENEFIT

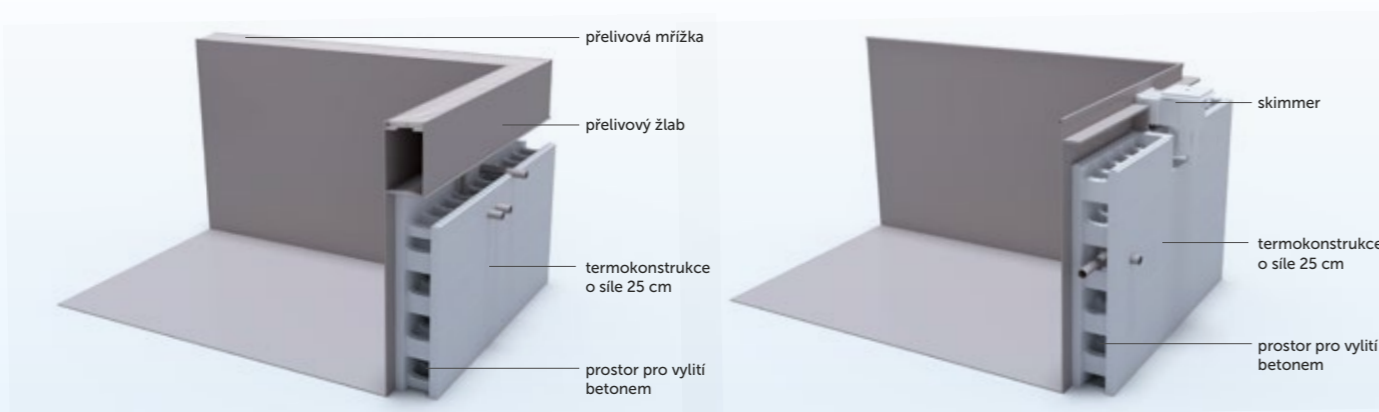

Bazény BENEFIT jsou plné výhod. V čem spočívají? Díky desítkám let zkušeností s bazény jsme přišli s vlastním řešením výroby bazénů. Z vnější strany bazénu jsme odstranili veškeré žebrování a nahradili ho 25 cm silnou termokonstrukcí. Ta slouží nejen jako stavební část, ale zároveň také jako izolační prvek bazénu. Jak jsme bazén zlepšili? Zdokonalili jsme izolaci bazénu a také zrychlili související stavební práce. Běžný bazén je nutné betonovat s použitím ocelových armovacích tyčí suchým betonem v několika fázích s postupným dopouštěním vody. Postup se může protáhnout i na více dní.

Oproti tomu bazén BENEFIT je možné vybetonovat s použitím ocelových armovacích tyčí jednou plynulou betonáží ve vrstvách po celém obvodu termokonstrukce během pár hodin (nesmí se betonovat do jednoho místa). Bazén stačí mít vyztužený výdřevou a napaštěný na 30 cm hladiny pro zatížení. Dochází tak k výrazné úspoře času i peněz.

To nejlepší přichází až s uvedením do provozu. Důmyslná konstrukce totiž umožňuje, pokud dodržíme předepsaný postup, zazimování bez nutnosti výrazného upouštění vody z bazénu. Bazény řady BENEFIT pravidelně šetří vodu. Trysky jsou umístěny tak, aby voda optimálně cirkulovala a vydržela déle průzračná. Správně nastavenou cirkulaci usnadňujeme údržbu bazénu a kvalitu bazénové vody.

## Jaké výhody bazény BENEFIT přináší?

Výrazné urychlení stavebních prací<sup>1)</sup>  
Vysoká tepelně izolační schopnost  
Optimální možnost dilatace bazénu  
Ochrana potrubí v termokonstrukci  
Ekonomičtější stavební práce<sup>1)</sup>  
Zazimování bez nutnosti vypouštění

# Materiály speciálně vyvinuté pro bazény

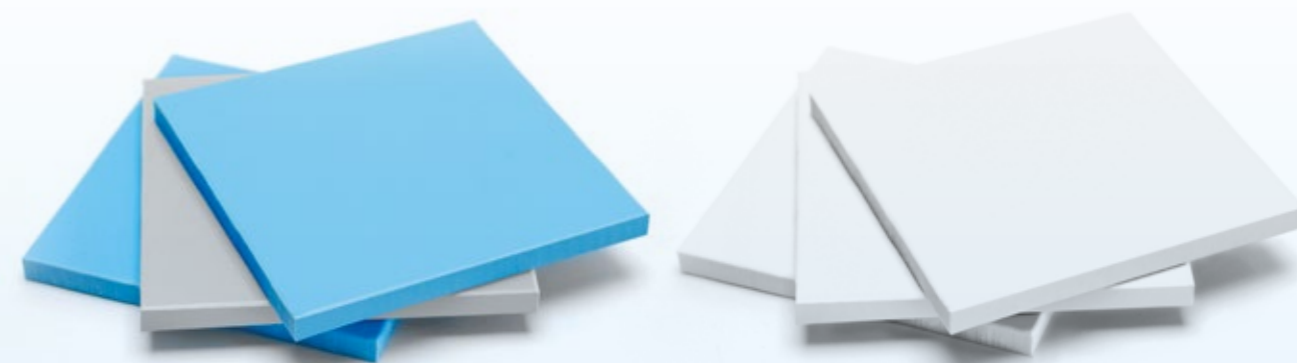

Materiály se vyznačují především UV stabilizací. Další výraznou předností je vysoká mechanická odolnost a pevnost, díky které dosahuje dlouhé životnosti. Jedná se o mrazuvzdorný materiál s výbornými tepelně-izolačními vlastnostmi.

## Houževnatost materiálu

Materiál má vysokou odolnost proti proražení (rázovou houževnatost).

## Odolnost materiálu

Významnou předností materiálu je tepelná odolnost. Současně je konstruován tak, aby při správném zacházení odolával běžné bazénové chemii a slané vodě.

## UV stabilizace

Materiál se vyznačuje vysokou odolností vůči UV záření.

## Ochrana životního prostředí

Materiál je recyklovatelný.

## Bazénový polypropylen

Výhodou tohoto materiálu je jeho velmi dlouhá životnost a vysoká kvalita povrchu. Ve srovnání s betonovými bazény obloženými keramickými dlaždicemi je velkou předností bezspárové zpracování desek. Ve srovnání se sklolaminátovými bazény jsou polypropylenové bazény velmi houževnaté a odolné proti praskání/trhání.

Polypropylen odebíráme pouze od renomovaných evropských výrobců.

## Odolnost vůči povětrnostním vlivům

Odolnost materiálů vůči povětrnostním vlivům byla vyvíjena po celá desetiletí a je dlouhodobě testována pomocí urychlených zkoušek v akcelerovaných podmínkách.

## Ochrana proti poškrábání

Hladké desky jsou standardně opatřeny ochrannou fólií, aby se předešlo poškozením způsobeným poškrábáním během přepravy, manipulace a instalace bazénů.

# Barvy a zakončení bazénů

## BARVY BAZÉNŮ



Na výrobu používáme pouze vysoce kvalitní materiály speciálně vyvinuty pro bazény. Tloušťka materiálu je 6 nebo 8 mm. Materiál dna může mít jinou tloušťku než materiál stěn. Pro návrh ideálního řešení vašeho bazénu nás neváhejte kontaktovat. Bazény nabízíme ve 3 barvách – modrá, bílá a šedá.

## ZAKONČENÍ PŘELIVOVÉHO BAZÉNU

Přelivové bazény QBIG BENEFIT jsou zakončeny designovou přelivovou mřížkou, kterou jsme připravili ve spolupráci s vývojáři z automobilového průmyslu. Její tvar omezuje přetékání vody mimo přelivový žlábek a snižuje tak její spotřebu. Z vnější hrany přelivového žlábků mřížka plynule navazuje na okolní terén. Je však třeba při stavebních přípravách počítat i s její 6 mm výškou.

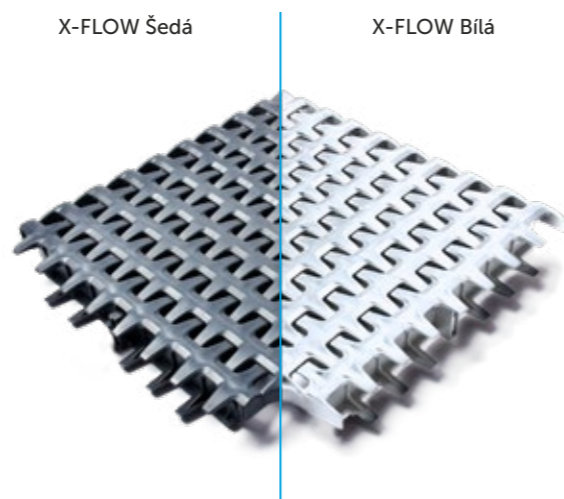

## ZAKONČENÍ SKIMMEROVÉHO BAZÉNU



X-SHAPE Antracit DB 703



X-SHAPE Silver

LEMOVÁ HRANA STANDARD

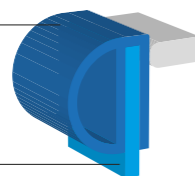

STĚNA BAZÉNU

Jak nejlépe zakončit horní okraj skimmerového bazénu? Řešení se jmenuje X-SHAPE. Tato elegantní lišta z ušlechtilého hliníku lehce propojí bazén s okolím. K dispozici je pro všechny standardní rozměry bazénů v barvách Antracit DB 703 a Silver.

Kromě X-SHAPE je možné okraj skimmerového bazénu osadit lemovou hranou. Bazén je také možné zakončit překrytím dlažbou.

# Typy schodů



Níže si můžete prohlédnout všechny nabízené typy schodů. Veškeré schody je možné instalovat do libovolné velikosti i barvy bazénu.

Schody rovné přes roh



Obdélníkové v rohu



Schody rovné přes roh s lavicí



Obdélníkové<sup>1)</sup>



<sup>1)</sup> Pouze zakázková výroba.

# FÓLIOVÉ BAZÉNY A RENOVACE



ZAKÁZKOVÉ BAZÉNY – KAŽDÝ BAZÉN JE ORIGINÁL

<b>Rozměry</b>	dle přání zákazníka
<b>Barva</b>	široká škála dekorů a barev, přijďte si prohlédnout vzorník
<b>Hloubka</b>	dle přání zákazníka (až 2 m, možnost proměnlivé hloubky)
<b>Tvar</b>	jakýkoliv dle přání zákazníka*

Renovace stávajícího bazénu či nový fóliový bazén? Pro obě tyto varianty pro vás máme řešení!

Zcela originálního designu bazénu docílíte kombinací betonového bazénu s vypláštěním těžkou fólií. Díky technologii vypláštění bazénu vám můžeme nabídnout širokou škálu dekorů a barev a zároveň umíme zrenovovat váš starý betonový či polypropylenový bazén.

## Proč vypláštění od ALBIXONU?

- ➔ Dlouholeté zkušenosti v oblasti vypláštění
- ➔ Kvalitní fólie značky ALKORPLAN o síle 1,5–2 mm
- ➔ Rychlá realizace vypláštění, za 2–3 dny máte hotovo
- ➔ Vypláštíme bazén jakýchkoliv rozměrů a tvarů
- ➔ Široká škála dekorů a barev dle vaší libosti
- ➔ Stovky spokojených zákazníků
- ➔ Rekonstrukce starého bazénu bez zásahu do vnějšího okolí
- ➔ Bazén vám zaměříme po celé ČR
- ➔ Kromě vypláštění nabízíme také poradenství/prodej v oblasti zapuštěných bazénů, zastřešení, bazénové technologie aj.

# FÓLIOVÉ BAZÉNY A RENOVACE

## ALKORPLAN 2000



## ALKORPLAN 3000



## ALKORPLAN TOUCH



## ALKORPLAN VOGUE

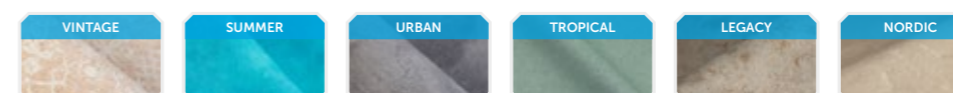

## ALKORPLAN RELIEF

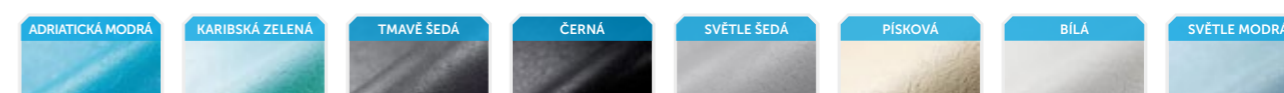

# TECHNOLOGICKÉ STĚNY A ŠACHTY

Technologická stěna či šachta, to je srdce bazénu, který udržuje vše v chodu. Z oblíbených standardních variant si vybere každý!

## Proč technologie od ALBIXONU?

- komplexní řešení pro váš bazén
- široká nabídka od základních modelů s manuálním ovládním až po automatické s připojením k internetu
- vlastní vývoj čerpající z let praxe
- komponenty od renomovaných dodavatelů
- ověřené produkty a kvalitní materiály
- umístění dle vašich potřeb – pod zem, do přístřešku nebo do vaší technologické místnosti



Objevte zahradní přístřešky navržené pro bezpečné uschování bazénové technologie. Spojují funkčnost s estetickým designem, jsou vyrobeny z kvalitních materiálů a vyžadují minimální údržbu. Prodlužují životnost vybavení, usnadňují údržbu bazénu a zachovávají čistý vzhled zahrady.



# Standardní technologické stěny



# Standardní technologické šachty



MODEL	BASIC PLUS	ECONOMIC	OXY	UV	STATION
<b>Filtrace</b>	BRILIX P500 – 85 kg				
<b>Čerpadlo</b>	PREVA 50 – průtok 9 m <sup>3</sup> /h				
<b>Úprava vody</b>	BRILIX NEOSAL	BRILIX HIDROLIFE	BRILIX OXILIFE	BRILIX UV SCENIC	BRILIX STATION
<b>Voda</b>	Slaná 3 g/l	Slaná 3 g/l	Slaná 1,5 g/l	Slaná 1,5 g/l	Sladká
<b>Automatická úprava pH</b>	X	✓	✓	✓	✓
<b>Automatické řízení dezinfekce</b>	X	volitelné	volitelné	✓	✓
<b>Příprava na inteligentní řízení bazénové technologie</b>	X	✓	✓	✓	✓
<b>Příprava na tepelné čerpadlo</b>	✓	✓	✓	✓	✓
<b>Příprava na odpad</b>	✓	✓	✓	✓	✓
<b>Možnost kombinace s protiproudem</b>	✓	✓	✓	✓	✓
<b>Čerpadlo protiproudu</b>	X	X	X	X	X
<b>Dálkové ovládání bazénového světla</b>	✓	✓	✓	✓	✓
<b>Potrubí fitinky</b>	✓	✓	✓	✓	✓
<b>Elektrický rozvaděč</b>	<sup>1)</sup> ✓	<sup>1)</sup> ✓	<sup>1)</sup> ✓	<sup>1)</sup> ✓	<sup>1)</sup> ✓
<b>Rozměry (Š x V x H)</b>	160 x 140 x 69 cm	160 x 140 x 69 cm	160 x 140 x 69 cm	160 x 140 x 69 cm	160 x 140 x 69 cm
<b>Barva stěny</b>	Bílá	Bílá	Bílá	Bílá	Bílá

Nehodí se vám umístění bazénové technologie do šachty? Proto jsme pro vás připravili také standardní technologické stěny. Ty můžete umístit třeba do sklepa, garáže nebo zahradního domku. Technologická stěna může být nejdále 10 metrů od bazénu. Pokud budete mít bazén vybaven také protiproudem, jeho čerpadlo musí být uloženo v samostatné šachtě umístěné vždy do jednoho metru od masky protiproudu.

<sup>1)</sup> Rozvaděč je vybaven elektrickým vývodem pro dodatečnou montáž přídatné zásuvky

MODEL	BASIC PLUS	COMFORT	ECONOMIC	COMFORT PLUS	OXY	OXY PLUS	UV	UV PLUS	STATION	STATION PLUS
<b>Filtrace</b>	BRILIX P500 – 85 kg									
<b>Čerpadlo</b>	PREVA 50 – průtok 9 m <sup>3</sup> /h									
<b>Úprava vody</b>	BRILIX NEOSAL	BRILIX HIDROLIFE	BRILIX OXILIFE	BRILIX UV SCENIC	BRILIX STATION					
<b>Voda</b>	Slaná 3 g/l	Slaná 3 g/l	Slaná 1,5 g/l	Slaná 1,5 g/l	Sladká					
<b>Automatická úprava pH</b>	X	X	✓	✓	✓	✓	✓	✓	✓	✓
<b>Automatické řízení dezinfekce</b>	X	X	volitelné	volitelné	volitelné	volitelné	✓	✓	✓	✓
<b>Příprava na inteligentní řízení bazénové technologie</b>	X	X	✓	✓	✓	✓	✓	✓	✓	✓
<b>Příprava na tepelné čerpadlo</b>	✓	✓	✓	✓	✓	✓	✓	✓	✓	✓
<b>Příprava na odpad</b>	✓	✓	✓	✓	✓	✓	✓	✓	✓	✓
<b>Příprava na protiproud</b>	X	✓	X	✓	X	✓	X	✓	X	✓
<b>Čerpadlo protiproudu</b>	X	X	X	<sup>1)</sup> ✓	X	<sup>1)</sup> ✓	X	<sup>1)</sup> ✓	X	<sup>1)</sup> ✓
<b>Dálkové ovládání bazénového světla</b>	✓	✓	✓	✓	✓	✓	✓	✓	✓	✓
<b>Potrubí fitinky</b>	✓	✓	✓	✓	✓	✓	✓	✓	✓	✓
<b>Elektrický rozvaděč</b>	<sup>2)</sup> ✓	<sup>2)</sup> ✓	<sup>2)</sup> ✓	<sup>2)</sup> ✓	<sup>2)</sup> ✓	<sup>2)</sup> ✓	<sup>2)</sup> ✓	<sup>2)</sup> ✓	<sup>2)</sup> ✓	<sup>2)</sup> ✓
<b>Průměr šachty</b>	120 cm	150 cm	150 cm	150 cm	150 cm	150 cm	150 cm	150 cm	150 cm	150 cm
<b>Hloubka šachty</b>	120 cm	120 cm	120 cm	120 cm	120 cm	120 cm	120 cm	120 cm	120 cm	120 cm
<b>Barva víka</b>	Šedá	Šedá	Šedá	Šedá	Šedá	Šedá	Šedá	Šedá	Šedá	Šedá

Pro usnadnění výběru jsme pro vás připravili kompletní technologické šachty osazené kvalitními komponenty, které stačí pouze připojit k bazénu a ke zdroji elektřiny. Nemusíte se tak starat o to, jaké příslušenství je pro váš bazén nejvhodnější – udělali jsme to za vás! Šachty jsou umístěné v těsné blízkosti bazénu a jsou tak vždy na dosah.

<sup>1)</sup> Standardní technologické šachty mají protiproud Elegance 70 se tří fázovým rozvaděčem. Protiproudy Elegance 80 a 95 jsou v zakázkové výrobě.

<sup>2)</sup> Rozvaděč je vybaven elektrickým vývodem pro dodatečnou montáž přídatné zásuvky. Polypropylenový bazén není samonosný, je tedy nutné dodržet všechny zásady bezpečného betonování uvedené ve stavebních přípravách.

# Osazené šachty protiproudu



# Neosazené technologické stěny a šachty



MODEL ELEGANCE 70 ELEGANCE 70 ELEGANCE 80 ELEGANCE 95

Napětí	V	230	400	400	400
Průtok	m <sup>3</sup> /h	70	70	80	95
Příkon	kW	2,2	2,2	3	4
Průměr potrubí	mm	75	75	75	75
Rozměry osazené šachty vnější	mm	1 360 × 810 × 760			
Rozměry osazené šachty vnitřní	mm	1 200 × 600 × 800			
Maximální vzdálenost šachty od bazénu	mm	2 000	2 000	2 000	2 000
Tlačítko protiproudu	Piezo	Piezo	Piezo	Piezo	Piezo
Časovač	✓	✓	✓	✓	✓
Dálkové ovládání	✓	✓	✓	✓	✓
Spínací skříň	✓	✓	✓	✓	✓
Určeno pro slanou/sladkou vodu	✓/✓	✓/✓	✓/✓	✓/✓	✓/✓
Hmotnost	Kg	70	70	72	77

Chcete si poskládat bazénovou technologii podle svého? Právě pro vás nabízíme i neosazené technologické stěny/šachty.



Technologická šachta 150

Vnitřní průměr	150 cm
Hloubka	120 cm
Vnější průměr	166 cm



Technologická šachta 120

Vnitřní průměr	120 cm
Hloubka	120 cm
Vnější průměr	136 cm

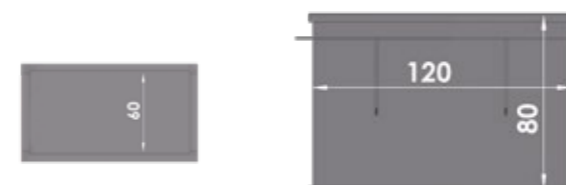

Technologická šachta na protiproud

Vnitřní rozměry	120 × 80 × 60 cm (D × H × Š)
Vnější rozměry	136 × 81 × 76 cm (D × V × Š)

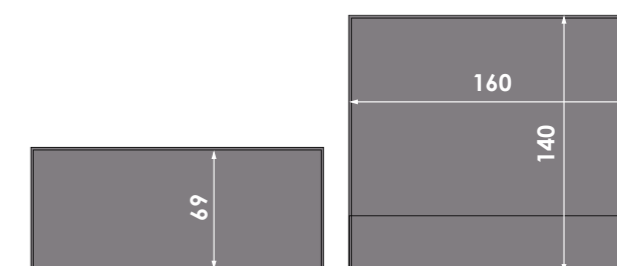

Technologická stěna

Vnější rozměry	160 × 140 × 69 cm (Š × V × H)
----------------	-------------------------------

# ZASTŘEŠENÍ

Díky bohatým zkušenostem vás lehce provedeme procesem koupě od výběru vhodného modelu a velikosti až po instalaci zastřešení nad vaším bazénem.

## Proč zastřešení bazénů ALBIXON?

- většina zastřešení získala shodu s normou AFNOR NF P90-309 – konstrukce odolá větru o rychlosti 120 km/h, hmotnosti sněhu 60 kg/m<sup>2</sup> a splňuje bezpečnostní nároky pro ochranu uživatelů
- mezinárodně uznávaná certifikace NSF, která garantuje kvalitu použitých materiálů a jejich nezávadnost
- profily jsou lakované ve vlastní certifikované práškové lakovně
- možnost volby krytiny:
  - kompaktní polykarbonát o síle 4 mm s UV ochranou
  - dutinkový polykarbonát o síle 8 mm s UV ochranou
  - styrenakrylnitril o síle 4 mm s UV ochranou

Víte, že...

Bezpečnost, úspora a prodloužení sezóny. Tyto i mnohé další výhody přináší zastřešení bazénu ALBIXON. Přesvědčte se sami!



# ZASTŘEŠENÍ



(Strana 50–51)

**KLASIK PRO / KLASIK PRO CLEAR**

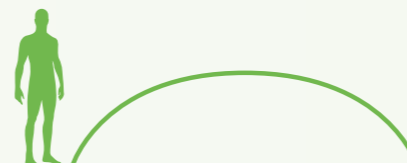

(Strana 32–33)

**BERGEN**

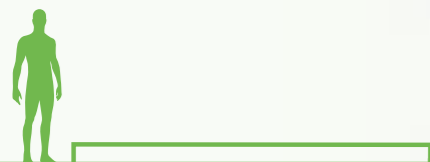

(Strana 52–57)

**KLASIK / KLASIK CLEAR / KLASIK SKY**

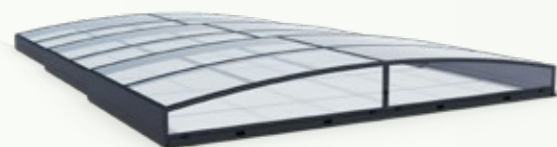

(Strana 34–37)

**SYDNEY / SYDNEY CLEAR / SYDNEY MINI**



(Strana 58–59)

**MONACO FUTURE**



(Strana 38–43)

**CASABLANCA INFINITY  
CASABLANCA INFINITY SKY**



(Strana 60–61)

**CASABLANCA**

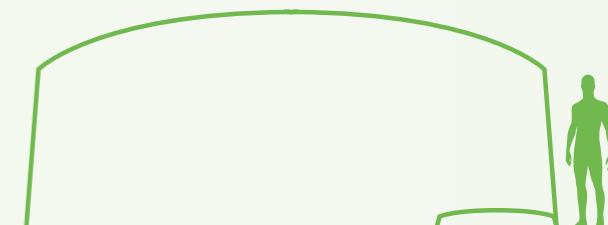

(Strana 44–49)

**DALLAS / DALLAS CLEAR / DALLAS SKY**



(Strana 62–63)

**DALLAS NA ZEĎ**

Na vybraná bazénová zastřešení jsme získali prohlášení o shodě s normou AFNOR NF P 90-309 (říjen 2007) vydané akreditovanou zkušební LNE ve Francii.

# BERGEN

terasové zastřešení



## SPECIFIKACE

Zastřešená plocha <sup>1)</sup>	341,6 × 654 cm
Počet modulů	2
Vnější šířka	366,8 cm
Vnější délka	654 cm
Výška standard	16,5 cm
Vzdálenost mezi vnějšími hranami kolejí	376,2 cm
Vnitřní rozměr mezi hranami kolejí	341,6 cm
Výška nad zemí standard <sup>2)</sup>	1 cm
Výška nad zemí maximální <sup>2)</sup>	4,5 cm
Tloušťka volitelné krytiny	2–3 cm
Nosné profily	ALBIXON BERGEN
Kolejiště	Jednostranná kolej, pochozí
Aretace modulů	Uzamykatelná
Barva profilů	Antracit DB 703
Madlo	Součástí balení (použití volitelné)
Nosnost na m <sup>2</sup>	250 kg/m <sup>2</sup>
Příslušenství (volitelné)	Izolace 5 cm polystyren, Sada pro zvýšení výšky
Přepravní rozměry (d × š × v)	418 × 91,5 × 83 cm (nosná konstrukce), 235 × 91,5 × 73 cm (polystyren), 391 × 75 × 73 cm

<sup>1)</sup> Zastřešená plocha<sup>1)</sup> je vnitřní rozměr mezi kolejemi x vnější délka zastřešení.

<sup>2)</sup> Udává výšku nerovnosti (např. ozdobného lemu), kterou zastřešení bez problému překoná.



Cedar

Teak

Palisander

Mahagon

Inox

Eben

# BERGEN

terasové zastřešení



BERGEN

## BERGEN

Přicházíme s plnohodnotnou pojízdnou terasou, která nejen zastřeší bazén, ale díky své vysoké tuhosti a nosnosti se nabízí i k jiným aktivitám a relaxaci. Umožňuje tak plné využívání zahrady po celý rok. Pojízdné terasy jsou zastřešením pro bazény, zapuštěné vířivé vany a domácí jezírka, či jakékoliv jiné podzemní prostory. Naše řešení vyniká zejména svou stabilitou, bezpečností a čistým designem.

### Ve dne plav, večer tančí!

- ➔ **2v1** – zakrytí bazénu a pochozí terasa
- ➔ **Vysoká nosnost** (250 kg/m<sup>2</sup>) a tuhost díky námi speciálně vyvinutým hliníkovým profilům, které jsou chráněny průmyslovým vzorem
- ➔ **Uzamykatelná minimalistická aretace**, která je chráněna užitečným vzorem
- ➔ **Slouží jako tepelná izolace bazénové vody**
- ➔ **Možnost posunu manuálně či dálkově**
- ➔ **Možnost použití shodné krytiny na terase domu** či v okolí bazénu
- ➔ **Pro bazény o velikosti 3 × 6 m**

### Vysoký standard již v základu

- ➔ Možnost použití vlastní krytiny s různou tloušťkou
- ➔ Vysoká nosnost a tuhost
- ➔ Splňuje požadavky pro sněhové pásmo 5
- ➔ Minimalistický design – jednokolejové provedení
- ➔ Výšková variabilita

# SYDNEY / SYDNEY CLEAR

## sériové



SPECIFIKACE SYD.AS SYD.CLEARAS SYD.A SYD.CLEARA SYD.BD SYD.CLEARBD SYD.BS SYD.CLEARBS SYD.B SYD.CLEARB SYD.C SYD.CLEARC

Zastřešená plocha <sup>1)</sup>	352,8 x 565 cm	352,8 x 646 cm	352,8 x 860 cm	402,8 x 752 cm	402,8 x 860 cm	452,8 x 860 cm						
Počet modulů	3	3	3	3	4	4	4	4	4	4	4	4
Vnější šířka "B"	386 cm	386 cm	386 cm	386 cm	400 cm	400 cm	450 cm	450 cm	450 cm	450 cm	500 cm	500 cm
Vnitřní šířka "A"	358 cm	358 cm	358 cm	358 cm	358 cm	358 cm	408 cm	408 cm	408 cm	408 cm	458 cm	458 cm
Vnější délka "E"	565 cm	565 cm	646 cm	646 cm	860 cm	860 cm	752 cm	752 cm	860 cm	860 cm	860 cm	860 cm
Vnější výška "V"	48 cm	48 cm	48 cm	48 cm	54 cm	54 cm	56 cm	56 cm	56 cm	56 cm	58 cm	58 cm
Vzdálenost mezi vnějšími hranami kolejí	395,4 cm	395,4 cm	395,4 cm	395,4 cm	409,4 cm	409,4 cm	459,4 cm	459,4 cm	459,4 cm	459,4 cm	509,4 cm	509,4 cm
Vnitřní rozměr mezi hranami kolejí	352,8 cm	352,8 cm	352,8 cm	352,8 cm	352,8 cm	352,8 cm	402,8 cm	402,8 cm	402,8 cm	402,8 cm	452,8 cm	452,8 cm
Boční vstup	X	X	X	X	X	X	X	X	X	X	X	X
Krytina modulů	PK8 <sup>2)</sup>	PK4 <sup>3)</sup>	PK8 <sup>2)</sup>	PK4 <sup>3)</sup>	PK8 <sup>2)</sup>	PK4 <sup>3)</sup>	PK8 <sup>2)</sup>	PK4 <sup>3)</sup>	PK8 <sup>2)</sup>	PK4 <sup>3)</sup>	PK8 <sup>2)</sup>	PK4 <sup>3)</sup>
Přední čelo	napevno	napevno	napevno	napevno	napevno	napevno	napevno	napevno	napevno	napevno	napevno	napevno
Krytina předního čela	PK4 <sup>3)</sup>	PK4 <sup>3)</sup>	PK4 <sup>3)</sup>	PK4 <sup>3)</sup>	PK4 <sup>3)</sup>	PK4 <sup>3)</sup>	PK4 <sup>3)</sup>	PK4 <sup>3)</sup>	PK4 <sup>3)</sup>	PK4 <sup>3)</sup>	PK4 <sup>3)</sup>	PK4 <sup>3)</sup>
Zadní čelo	napevno	napevno	napevno	napevno	napevno	napevno	napevno	napevno	napevno	napevno	napevno	napevno
Krytina zadního čela	PK4 <sup>3)</sup>	PK4 <sup>3)</sup>	PK4 <sup>3)</sup>	PK4 <sup>3)</sup>	PK4 <sup>3)</sup>	PK4 <sup>3)</sup>	PK4 <sup>3)</sup>	PK4 <sup>3)</sup>	PK4 <sup>3)</sup>	PK4 <sup>3)</sup>	PK4 <sup>3)</sup>	PK4 <sup>3)</sup>
Zvýšení spodní hrany čel	6,7 cm	6,7 cm	6,7 cm	6,7 cm	6,7 cm	6,7 cm	6,7 cm	6,7 cm	6,7 cm	6,7 cm	6,7 cm	6,7 cm
Nosné profily	L	L	L	L	L	L	L	L	L	L	L+	L+
Kolejiště	AIR jednostranné, pouze 1 kolej											
Aretace modulů	uzamykatelné											
Barva	Antracit DB 703											
Rozměr balení BOX	445 x 48 x 127 cm	445 x 48 x 127 cm	561 x 55 x 127 cm	561 x 55 x 127 cm	561 x 55 x 127 cm	561 x 55 x 127 cm	561 x 55 x 127 cm	561 x 55 x 127 cm	561 x 55 x 127 cm	561 x 55 x 127 cm	561 x 55 x 127 cm	561 x 55 x 127 cm
Hmotnost balení BOX	325 kg	395 kg	340 kg	420 kg	470 kg	550 kg	465 kg	570 kg	490 kg	610 kg	520 kg	652 kg

<sup>1)</sup> Zastřešená plocha je vnitřní rozměr mezi kolejemi x vnější délka zastřešení.

<sup>2)</sup> PK8 = Dutinkový polykarbonát čirý, tloušťka 8 mm, s UV ochranou.

<sup>3)</sup> PK4 = Kompaktní polykarbonát čirý, tloušťka 4 mm, s UV ochranou.

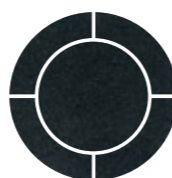

Antracit DB 703

# SYDNEY / SYDNEY CLEAR

## sériové



SYDNEY C  
SYDNEY BD  
SYDNEY BS/B  
SYDNEY A  
SYDNEY AS



### SYDNEY / SYDNEY CLEAR

Designové zastřešení, které jsme pro vás vyvinuli ve spolupráci s návrháři z automobilového průmyslu. Nejen znalci ocení **ultra nízký profil, elegantní křivky a unikátní vzhled.**

### Méně kolejí, více komfortu!

Pro maximální ergonomii je zastřešení SYDNEY vybaveno pouze jednou vodící kolejnici, po které se pohybuje největší modul. Ostatní moduly jsou bezkolejové. Vodící kolejnici lze volit vlevo nebo vpravo (při čelním pohledu na největší modul). Kolejnice se nezapouští do terénu. Zastřešení SYDNEY je pro plavání nízké. Proto doporučujeme vždy prodloužit kolejje o minimální délku 250 cm.

### Hlavní výhody ALBIXON BOX

- ➔ Zboží je obvykle k dispozici v krátké době
- ➔ Rychlá a snadná montáž
- ➔ Variabilita balení

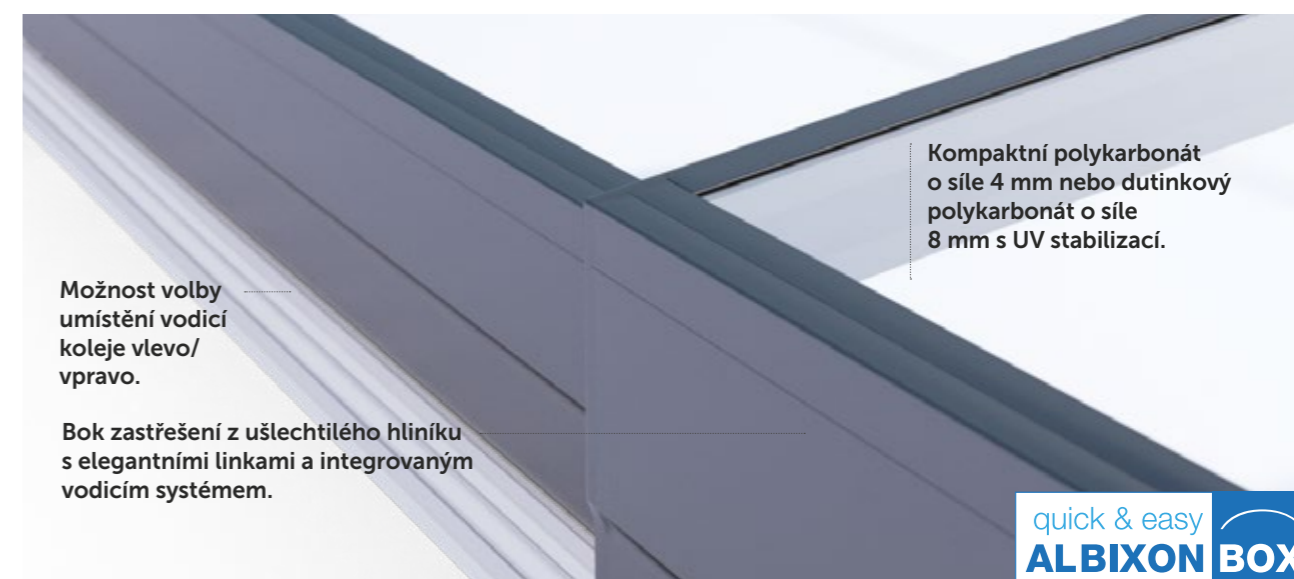
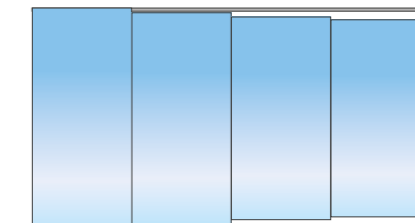

Možnost volby umístění vodící koleje vlevo/vpravo.

Bok zastřešení z ušlechtilého hliníku s elegantními linkami a integrovaným vodícím systémem.

Kompaktní polykarbonát o síle 4 mm nebo dutinkový polykarbonát o síle 8 mm s UV stabilizací.

quick & easy  
**ALBIXON BOX**

# SYDNEY MINI

## sériové



SPECIFIKACE SYDNEY CLEAR XS SYDNEY XS SYDNEY CLEAR MS SYDNEY MS

Zastřešená plocha <sup>1)</sup>	352,8 x 379 cm	352,8 x 379 cm	352,8 x 433 cm	352,8 x 433 cm
Počet modulů	2	2	2	2
Vnější šířka "B"	372 cm	372 cm	372 cm	372 cm
Vnitřní šířka "A"	358 cm	358 cm	358 cm	358 cm
Vnější délka "E"	379 cm	379 cm	433 cm	433 cm
Vnější výška "V"	42 cm	42 cm	42 cm	42 cm
Vzdálenost mezi vnějšími hranami kolejí	381,4 cm	381,4 cm	381,4 cm	381,4 cm
Vnitřní rozměr mezi hranami kolejí	352,8 cm	352,8 cm	352,8 cm	352,8 cm
Boční vstup	X	X	X	X
Krytina modulů	PK4 <sup>3)</sup>	PK8 <sup>2)</sup>	PK4 <sup>3)</sup>	PK8 <sup>2)</sup>
Přední čelo	napevno	napevno	napevno	napevno
Krytina předního čela	PK4 <sup>3)</sup>	PK4 <sup>3)</sup>	PK4 <sup>3)</sup>	PK4 <sup>3)</sup>
Zadní čelo	napevno	napevno	napevno	napevno
Krytina zadního čela	PK4 <sup>3)</sup>	PK4 <sup>3)</sup>	PK4 <sup>3)</sup>	PK4 <sup>3)</sup>
Zvýšení spodní hrany čel	6.7 cm	6.7 cm	6.7 cm	6.7 cm
Nosné profily	L	L	L	L
Kolejiště	AIR jednostranné, pouze 1 kolej			
Aretace modulů	uzamykatelné	uzamykatelné	uzamykatelné	uzamykatelné
Barva	Antracit DB 703	Antracit DB 703	Antracit DB 703	Antracit DB 703
Rozměr balení BOX	-	-	445 x 48 x 127 cm	445 x 48 x 127 cm

<sup>1)</sup> Zastřešená plocha je vnitřní rozměr mezi kolejemi x vnější délka zastřešení.

<sup>2)</sup> PK8 = Dutinkový polykarbonát čirý, tloušťka 8 mm, s UV ochranou.

<sup>3)</sup> PK4 = Kompaktní polykarbonát čirý, tloušťka 4 mm, s UV ochranou.



Antracit DB 703

# SYDNEY MINI

## sériové

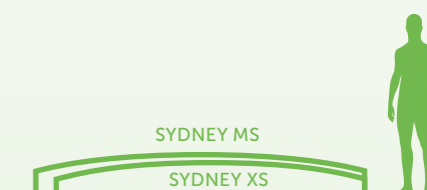
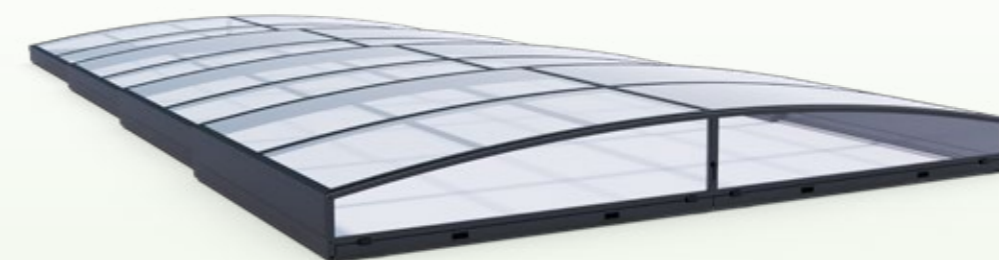

### SYDNEY MINI

Designové zastřešení pro Minibazény, které jsme pro vás vyvinuli ve spolupráci s návrháři z automobilového průmyslu. Nejen znalci ocení ultra nízký profil, elegantní křivky a unikátní vzhled.

### Méně kolejí, více komfortu!

Pro maximální ergonomii je zastřešení SYDNEY vybaveno pouze jednou vodící kolejnici, po které se pohybuje největší modul. Ostatní moduly jsou bezkolejové. Vodící kolejnici lze volit vlevo nebo vpravo (při čelním pohledu na největší modul). Kolejnice se nezapouští do terénu.

### Hlavní výhody ALBIXON BOX

- ➔ Zboží je obvykle k dispozici v krátké době
- ➔ Rychlá a snadná montáž
- ➔ Variabilita balení

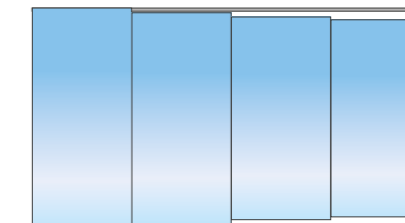

# CASABLANCA INFINITY

sériová



# CASABLANCA INFINITY

sériová

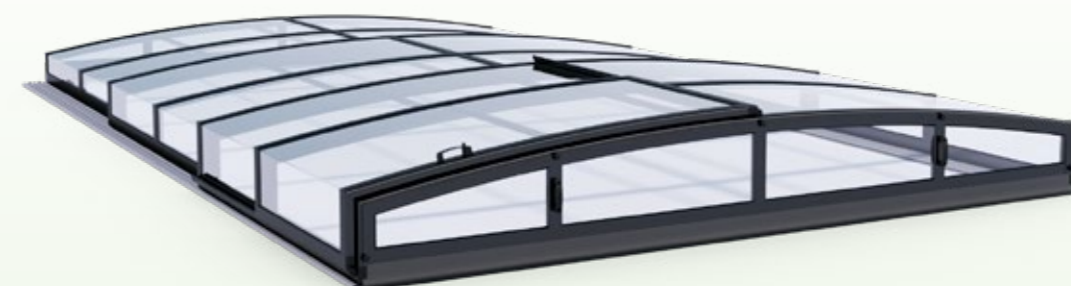

SPECIFIKACE CASABLANCA INFINITY A CASABLANCA INFINITY B

Zastřešená plocha <sup>1)</sup>	356,8 x 646 cm	452,8 x 860 cm
Počet modulů	3	4
Vnější šířka "B"	390 cm	500 cm
Vnitřní šířka "A"	362 cm	458 cm
Vnější délka "E"	646 cm	860 cm
Vnější výška "V"	55 cm	70 cm
Vzdálenost mezi vnějšími hranami kolejí	399,4 cm	509,4 cm
Vnitřní rozměr mezi hranami kolejí	356,8 cm	452,8 cm
Boční vstup	✓	✓
Krytina modulů	PK4 <sup>2)</sup>	PK4 <sup>2)</sup>
Přední čelo	odnímatelné	odnímatelné
Krytina předního čela	PK4 <sup>2)</sup>	PK4 <sup>2)</sup>
Zadní čelo	napevno	napevno
Krytina zadního čela	PK4 <sup>1)</sup>	PK4 <sup>1)</sup>
Zvýšení spodní hrany čel	10 cm	10 cm
Nosné profily	L+	L+
Kolejiště	AIR oboustranné / jednostranné <sup>3)</sup>	AIR oboustranné / jednostranné <sup>3)</sup>
Aretace modulů	uzamykatelné <sup>4)</sup>	uzamykatelné <sup>4)</sup>
Barva	Antracit DB 703	Antracit DB 703
Rozměr balení BOX	445 x 48 x 127 cm	561 x 55 x 127 cm
Hmotnost balení BOX	440 kg / 415 kg <sup>5)</sup>	675 kg / 650 kg <sup>5)</sup>

<sup>1)</sup> Zastřešená plocha je vnitřní rozměr mezi kolejemi x vnější délka zastřešení.

<sup>2)</sup> PK4 = Kompaktní polykarbonát čirý, tloušťka 4 mm, s UV ochranou.

<sup>3)</sup> Poloha kolejiště vlevo / vpravo se určuje při čelním pohledu na největší modul. Kolejiště se nezapouští do terénu.

Každý modul má svoji samostatnou kolej.

<sup>4)</sup> Zastřešení s jednostrannou kolejí je vždy vybaveno uzamykatelnými aretacemi a to na bezkolejové straně.

<sup>5)</sup> Hmotnosti: dvoukolejná varianta / jednokolejná varianta.



Antracit DB 703

## CASABLANCA INFINITY

Pokud vás přitahují decentní tvary, je CASABLANCA INFINITY to pravé! Nízké zastřešení, které v zahradě působí na první pohled nenápadně, totiž skýtá mnohá překvapení, díky kterým zaujme každého. **Lomená čirá krytina, futuristický vzhled či nízké koleje AIR** jsou toho důkazem.

## Hlavní výhody ALBIXON BOX

- ➔ Zboží je obvykle k dispozici v krátké době
- ➔ Rychlá a snadná montáž
- ➔ Variabilita balení

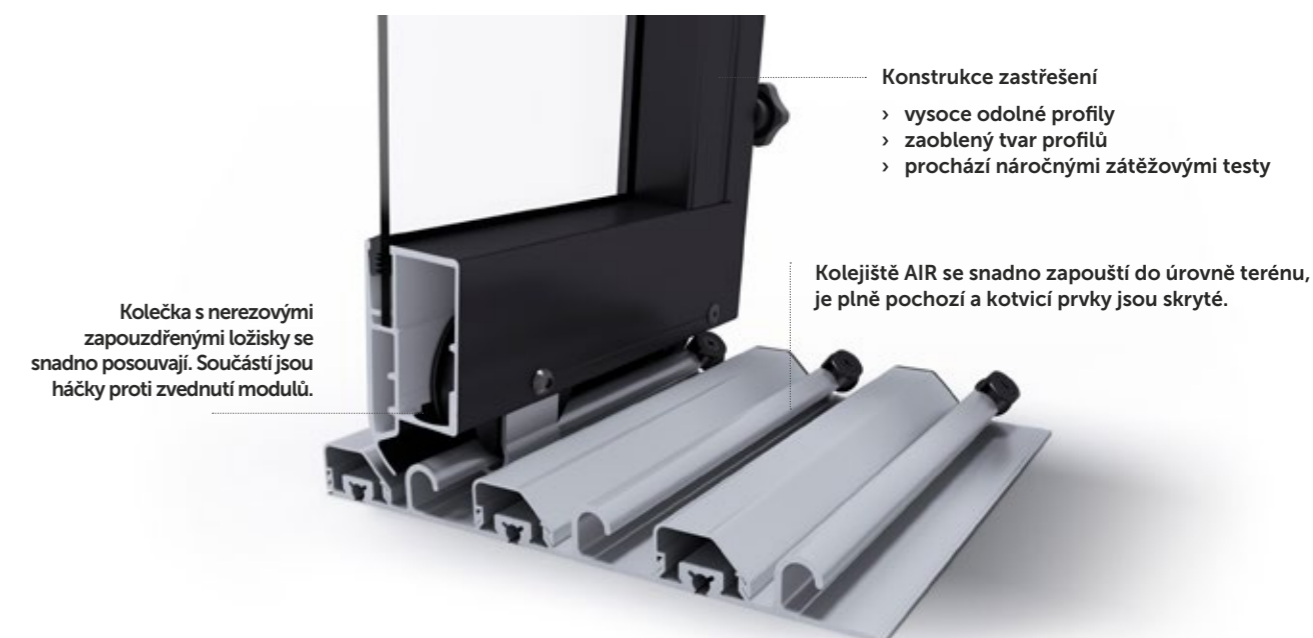

### Konstrukce zastřešení

- > vysoce odolné profily
- > zaoblený tvar profilů
- > prochází náročnými zátěžovými testy

Kolečka s nerezovými zapouzdřenými ložisky se snadno posouvají. Součástí jsou háčky proti zvednutí modulů.

Kolejiště AIR se snadno zapouští do úrovně terénu, je plně pochozí a kotvicí prvky jsou skryté.

# CASABLANCA INFINITY

zakázková (2x kolej)



ZAKÁZKOVÁ CASABLANCA INFINITY – MOŽNÉ ROZMĚRY

vnější šířka do (cm)	typ profilu	minimální výška pro uvedený počet modulů (cm)						
		1 modul	2 moduly	3 moduly	4 moduly	5 modulů	6 modulů	7 modulů
151–200	L	38	44	50	56	62	68	74
250	L	42	48	54	60	66	72	78
300	L	45	51	57	63	69	75	81
350	L	48	54	60	66	72	78	84
400	L	51	57	63	69	75	81	87
450	L	55	61	67	73	79	85	91
500	L	58	64	70	76	82	88	94
550	L+	61	67	73	79	85	91	97
600	L+	65	71	77	83	89	95	101
650	XL	81	91	101	110	120	128	137
700	XL	85	94	104	113	123	132	140
750	XL	88	98	107	117	126	135	143
800	XL	91	101	110	120	130	138	147
850	XL	95	104	114	123	133	141	150

**Krytina:**  
**PK4** = Kompaktní polykarbonát, čirý / kouřový, tloušťka 4 mm, s UV ochranou.

Zastřešení s profily XL mají koleje AIR XL.



Dle aktuálního vzorníku

# CASABLANCA INFINITY bez kolejí

zakázková

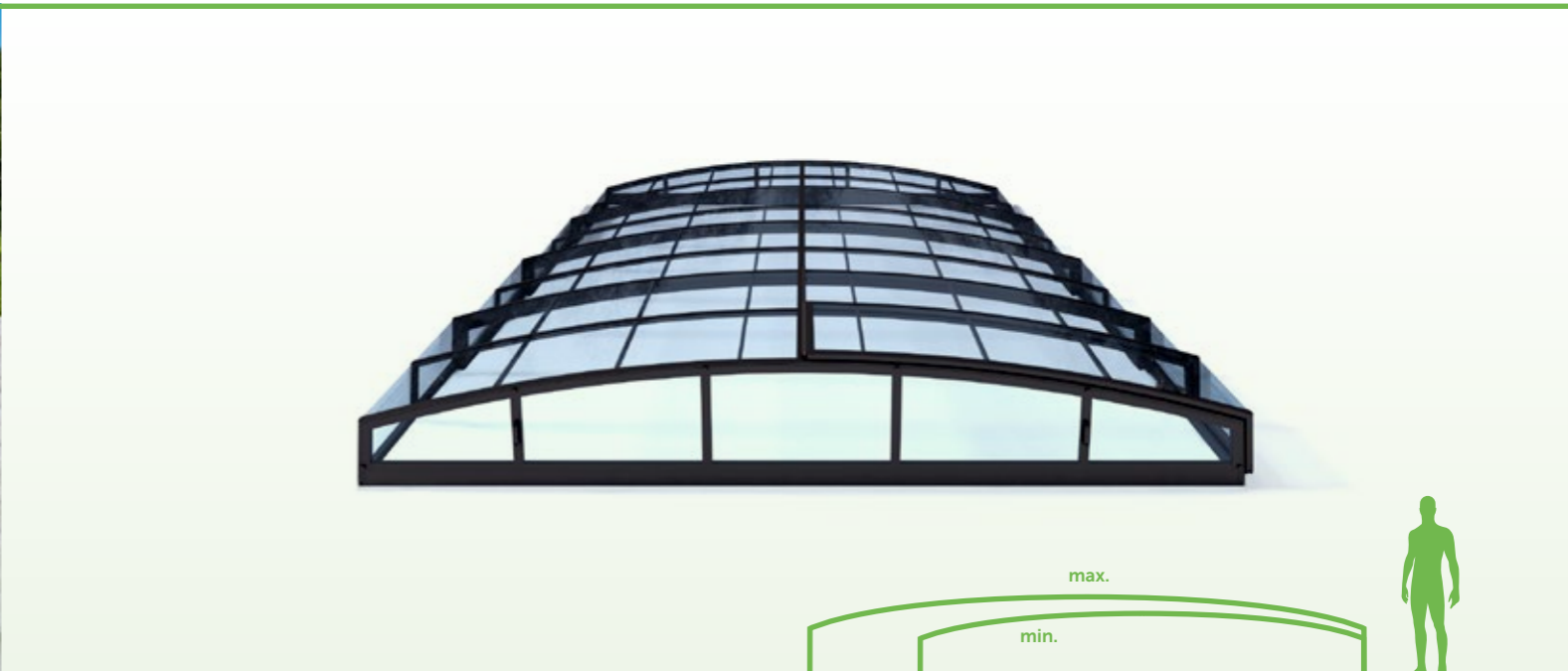

ZAKÁZKOVÁ CASABLANCA BEZ KOLEJÍ – MOŽNÉ ROZMĚRY

vnější šířka do (cm)	typ profilu	minimální výška pro uvedený počet modulů (cm)						
		1 modul	2 moduly	3 moduly	4 moduly	5 modulů	6 modulů	7 modulů
151–200	L+	33	39	46	52	58	65	71
250	L+	35	41	48	54	60	67	73
300	L+	37	43	50	56	63	69	75
350	L+	39	46	52	58	65	71	78
400	L+	41	48	54	61	67	73	80
450	L+	44	50	56	63	69	76	82

**Krytina:**  
**PK4** = Kompaktní polykarbonát, čirý / kouřový, tloušťka 4 mm, s UV ochranou.

Možnost volby jednokolejné varianty s volbou koleje na levé / pravé straně pro každý modul zastřešení. Poloha koleje vlevo/vpravo se určuje při čelním pohledu na největší modul zastřešení.

**Možnosti zakázkové výroby**

- Individuální rozměry zastřešení
- Možnost volby barvy profilů
- Variabilita umístění a druhu dveří
- Zcela individuální konfigurace
- Výběr z více než 40 barev a dekorů nosné konstrukce

# CASABLANCA INFINITY SKY

## sériová



### SPECIFIKACE

### CASABLANCA INFINITY SKY A

### CASABLANCA INFINITY SKY B

Zastřešená plocha <sup>1)</sup>	356,8 x 642 cm	452,8 x 854 cm
Počet modulů	3	4
Vnější šířka "B"	390 cm	500 cm
Vnitřní šířka "A"	362 cm	458 cm
Vnější délka "E"	642 cm	854 cm
Vnější výška "V"	55 cm	70 cm
Vzdálenost mezi vnějšími hranami kolejí	399,4 cm	509,4 cm
Vnitřní rozměr mezi hranami kolejí	356,8 cm	452,8 cm
Boční vstup	✓	✓
Krytina modulů	PK4 <sup>2)</sup>	PK4 <sup>2)</sup>
Přední čelo	odnímatelné	odnímatelné
Krytina předního čela	PK4 <sup>2)</sup>	PK4 <sup>2)</sup>
Zadní čelo	napevno	napevno
Krytina zadního čela	PK4 <sup>2)</sup>	PK4 <sup>2)</sup>
Zvýšení spodní hrany čel	10 cm	10 cm
Nosné profily	L+	L+
Kolejiště	AIR oboustranné	AIR oboustranné
Aretace modulů	uzamykatelné <sup>3)</sup>	uzamykatelné <sup>3)</sup>
Barva	Antracit DB 703	Antracit DB 703
Rozměr transportního balení	248 x 95 x 416 cm	248 x 110 x 526 cm
Hmotnost transportního balení	680 kg	985 kg

<sup>1)</sup> Zastřešená plocha je vnitřní rozměr mezi kolejemi x vnější délka zastřešení.

<sup>2)</sup> **PK4** = Kompaktní polykarbonát tloušťky 4 mm, s UV ochranou.  
Každý modul má svoji samostatnou kolej.

<sup>3)</sup> Zastřešení je vybaveno uzamykatelnými aretacemi.

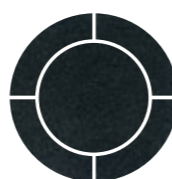

Antracit DB 703

# CASABLANCA INFINITY SKY

## sériová



### CASABLANCA INFINITY SKY

Pokud vás přitahují decentní tvary, je CASABLANCA INFINITY to pravé! Nízké zastřešení, které v zahradě působí na první pohled nenápadně, totiž skýtá mnohá překvapení, díky kterým zaujme každého. Lomená čirá krytina, futuristický vzhled či nízké koleje AIR jsou toho důkazem. Nyní ještě vzdušnější a elegantnější vzhled ve verzi SKY.

### Hlavní výhody ALBIXON BOX

- ➔ Zboží je obvykle k dispozici v krátké době
- ➔ Rychlá a snadná montáž
- ➔ Variabilita balení

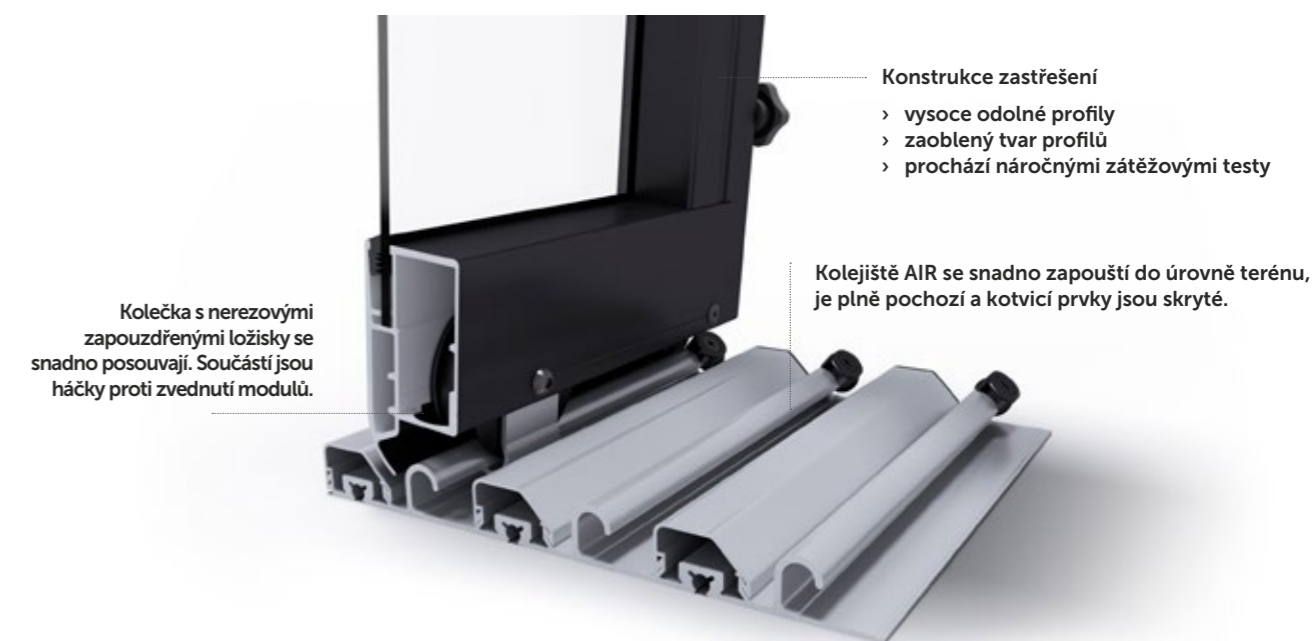

# DALLAS / DALLAS CLEAR

## sériový



# DALLAS / DALLAS CLEAR

## sériový



### SPECIFIKACE

	DALLAS A	DALLAS CLEAR A	DALLAS B	DALLAS CLEAR B
Zastřešená plocha <sup>1)</sup>	373,8 x 646 cm	373,8 x 646 cm	472,8 x 860 cm	472,8 x 860 cm
Počet modulů	3	3	4	4
Vnější šířka "B"	407 cm	407 cm	520 cm	520 cm
Vnitřní šířka "A"	379 cm	379 cm	478 cm	478 cm
Vnější délka "E"	646 cm	646 cm	860 cm	860 cm
Vnější výška "V"	82 cm	82 cm	100 cm	100 cm
Vzdálenost mezi vnějšími hranami kolejí	416,4 cm	416,4 cm	529,4 cm	529,4 cm
Vnitřní rozměr mezi hranami kolejí	373,8 cm	373,8 cm	472,8 cm	472,8 cm
Boční vstup	✓	✓	✓	✓
Krytina modulů	PK8 <sup>2)</sup>	PK4 <sup>3)</sup>	PK8 <sup>2)</sup>	PK4 <sup>3)</sup>
Přední čelo	odnímatelné	odnímatelné	odnímatelné	odnímatelné
Krytina předního čela	PK8 <sup>2)</sup>	PK4 <sup>3)</sup>	PK8 <sup>2)</sup>	PK4 <sup>3)</sup>
Zadní čelo	napevno	napevno	napevno	napevno
Krytina zadního čela	PK8 <sup>2)</sup>	PK4 <sup>3)</sup>	PK8 <sup>2)</sup>	PK4 <sup>3)</sup>
Zvýšení spodní hrany čel	10 cm	10 cm	10 cm	10 cm
Nosné profily	M	M	L	L
Kolejiště	AIR oboustranné	AIR oboustranné	AIR oboustranné	AIR oboustranné
Aretace modulů	uzamykatelné			
Barva	Silver, Antracit DB 703	Silver, Antracit RAL 7016, Antracit DB 703	Silver, Antracit DB 703	Silver, Antracit RAL 7016, Antracit DB 703
Rozměr balení BOX	445 x 48 x 127 cm	445 x 48 x 127 cm	561 x 55 x 127 cm	561 x 55 x 127 cm
Hmotnost balení BOX	310 kg	420 kg	480 kg	650 kg

<sup>1)</sup> Zastřešená plocha je vnitřní rozměr mezi kolejemi x vnější délka zastřešení. Platí při zapuštění kolejí maximálně 3 cm pod pochozí plochu. Hlubší zapuštění lze řešit individuálně.

<sup>2)</sup> PK8 = Dutinkový polykarbonát čirý, tloušťka 8 mm, s UV ochranou.

<sup>3)</sup> PK4 = Kompaktní polykarbonát čirý, tloušťka 4 mm, s UV ochranou.



Silver

Antracit RAL 7016\* Antracit DB 703

44

Zastřešení možné zhotovit dle požadavků zákazníka i na zakázku v jiných rozměrech.  
\* Barevné provedení Antracit RAL 7016 pouze pro variantu CLEAR

### DALLAS / DALLAS CLEAR

Pokud máte rádi oblé tvary a ladné křivky, je DALLAS nejlepším řešením. Zastřešení bazénu DALLAS je jedním z nejoblíbenějších modelů a hodí se do každé zahrady.

### Hlavní výhody ALBIXON BOX

- ➔ Krátké dodací lhůty díky skladové zásobě
- ➔ Rychlá a snadná montáž
- ➔ Variabilita balení

### Konstrukce zastřešení

- vysoce odolné profily
- zaoblený tvar profilů
- prochází náročnými zátěžovými testy



Kolejiště AIR se snadno zapouští do úrovně terénu, je plně pochozí a kotvicí prvky jsou skryté.

Kolečka s nerezovými zapouzdřenými ložisky se snadno posouvají. Součástí jsou háčky proti zvednutí modulů.

quick & easy  
**ALBIXON BOX**

45

# DALLAS / DALLAS CLEAR

zakázkový



ZAKÁZKOVÝ DALLAS/DALLAS CLEAR – MOŽNÉ ROZMĚRY

vnější šířka do (cm)	typ profilu	minimální výška pro uvedený počet modulů (cm)						
		1 modul	2 moduly	3 moduly	4 moduly	5 modulů	6 modulů	7 modulů
301–350	M	65	70	76	81	87	–	–
351–400	M	69	74	79	84	90	95	101
401–450	M	74	79	83	88	93	99	104
451–500	L	81	85	89	94	98	103	108
501–550	L	88	92	96	100	105	109	114
551–600	L+	98	101	105	108	112	116	121
601–650	XL	136	144	153	162	171	180	189
651–700	XL	141	149	157	165	174	182	191
701–750	XL	146	154	162	170	178	186	194
751–800	XL	153	160	167	175	183	191	199

#### Krytina:

**PK4** = Kompaktní polykarbonát čirý / kouřový, tloušťka 4 mm, s UV ochranou – pro všechny použité profily.

**PK8** = Dutinkový polykarbonát čirý / kouřový, tloušťka 8 mm, s UV ochranou – pro profily M, L a L+.

**PK10** = Dutinkový polykarbonát čirý, tloušťka 10 mm, s UV ochranou – pro profily XL. U profilů velikosti XL čela vždy z krytiny PK8 nebo PK4.

Zastřešení s profily XL mají koleje Standard XL.



Dle aktuálního vzorníku

# DALLAS / DALLAS CLEAR

zakázkový

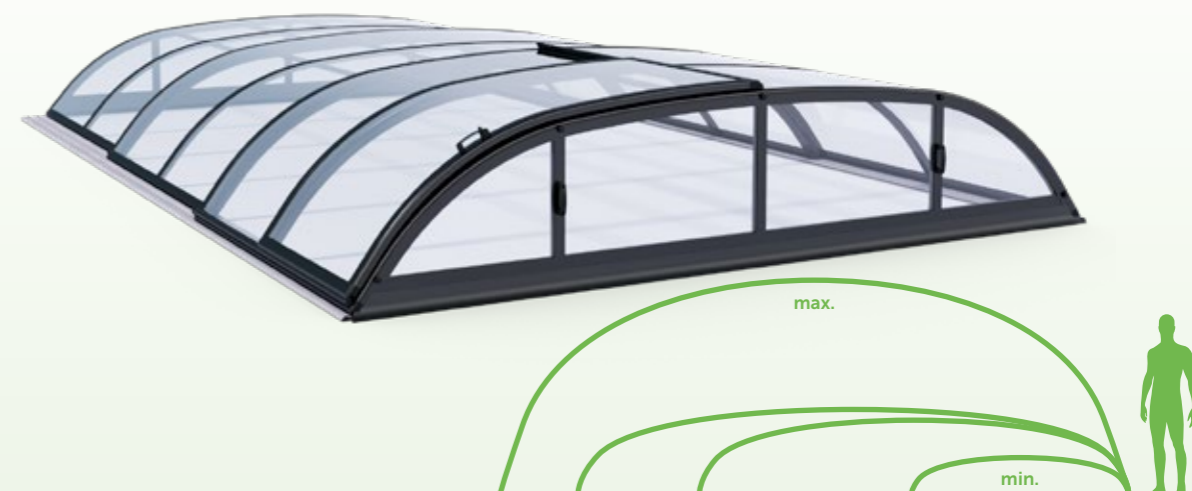

#### Možnosti zakázkové výroby

- ➔ Individuální rozměry zastřešení
- ➔ Možnost volby barvy profilů
- ➔ Variabilita umístění a druhu dveří
- ➔ Zcela individuální konfigurace
- ➔ Výběr z více než 40 barev a dekorů nosné konstrukce

#### Konstrukce zastřešení

- › vysoce odolné profily
- › zaoblený tvar profilů
- › prochází náročnými zátěžovými testy

Kolejiště AIR se snadno zapouští do úrovně terénu, je plně pochozí a kotvicí prvky jsou skryté.

Kolečka s nerezovými zapouzdřenými ložisky se snadno posouvají. Součástí jsou háčky proti zvednutí modulů.

# DALLAS SKY CLEAR

sériový



SPECIFIKACE DALLAS SKY CLEAR A DALLAS SKY CLEAR B

Zastřešená plocha <sup>1)</sup>	373,8 x 642 cm	472,8 x 854 cm
Počet modulů	3	4
Vnější šířka "B"	407 cm	520 cm
Vnitřní šířka "A"	379 cm	478 cm
Vnější délka "E"	642 cm	854 cm
Vnější výška "V"	82 cm	100 cm
Vzdálenost mezi vnějšími hranami kolejí	416,4 cm	529,4 cm
Vnitřní rozměr mezi hranami kolejí	373,8 cm	472,8 cm
Boční vstup	✓	✓
Krytina modulů	PK4 <sup>2)</sup>	PK4 <sup>2)</sup>
Přední čelo	odnímatelné	odnímatelné
Krytina předního čela	PK4 <sup>1)</sup>	PK4 <sup>1)</sup>
Zadní čelo	napevno	napevno
Krytina zadního čela	PK4 <sup>2)</sup>	PK4 <sup>2)</sup>
Zvýšení spodní hrany čel	10 cm	10 cm
Nosné profily	M	L
Kolejiště	AIR oboustranné	AIR oboustranné
Aretace modulů	uzamykatelné	uzamykatelné
Barva	Silver, Antracit DB 703	Silver, Antracit DB 703
Rozměr transportního balení	248 x 123 x 423 cm	248 x 137 x 537 cm
Hmotnost transportního balení	770 kg	1062 kg

<sup>1)</sup> Zastřešená plocha je vnitřní rozměr mezi kolejemi x vnější délka zastřešení.

<sup>2)</sup> PK4 = Kompaktní polykarbonát čirý, tloušťka 4 mm, s UV ochranou.



Silver

Antracit DB 703

# DALLAS SKY CLEAR

sériový



DALLAS SKY B

DALLAS SKY A



## DALLAS SKY CLEAR

Propojení rafinovaných elegantních oblouků se střízlivými rovinami dává zastřešení DALLAS punc špičkového modelu, ve kterém najde zalíbení snad každý. Jeho zaoblené strany, přecházející v charakteristickou plochu středové části, společně modelují působivý vnitřní prostor při zachování minimálních vnějších rozměrů. Sofistikovaný DALLAS zkrátka bude vaší zahradě slušet, přičemž využití absence prostředního oblouku, typické pro model SKY, ještě více podtrhuje elegantnější vzhled a otevřenější pocit prostoru.

## Hlavní výhody ALBIXON BOX

- ➔ Krátké dodací lhůty díky skladové zásobě
- ➔ Rychlá a snadná montáž
- ➔ Variabilita balení

## Konstrukce zastřešení

- › vysoce odolné profily
- › zaoblený tvar profilů
- › prochází náročnými zátěžovými testy

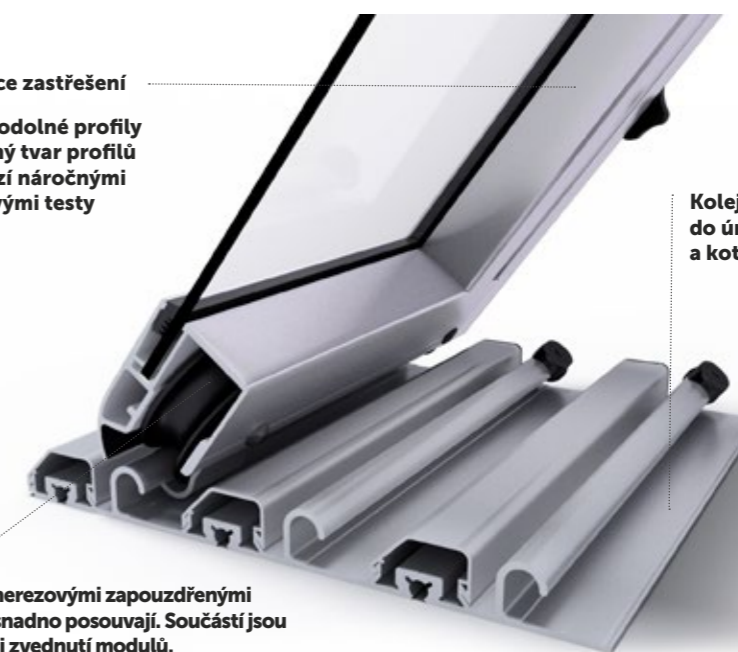

Kolejiště AIR se snadno zapouští do úrovně terénu, je plně pochozí a kotvicí prvky jsou skryté.

Kolečka s nerezovými zapouzdřenými ložisky se snadno posouvají. Součástí jsou háčky proti zvednutí modulů.

quick & easy  
**ALBIXON BOX**

# KLASIK PRO / KLASIK PRO CLEAR

## sériový



### SPECIFIKACE

### KLASIK PRO B

### KLASIK PRO CLEAR B

Zastřešená plocha <sup>1)</sup>	423,8 x 860 cm	423,8 x 860 cm
Počet modulů	4	4
Vnější šířka "B"	471 cm	471 cm
Vnitřní šířka "A"	429 cm	429 cm
Vnější délka "E"	860 cm	860 cm
Vnější výška "V"	100 cm	100 cm
Vzdálenost mezi vnějšími hranami kolejí	480,4 cm	480,4 cm
Vnitřní rozměr mezi hranami kolejí	423,8 cm	423,8 cm
Boční vstup	✓	✓
Krytina modulů	PK8 <sup>2)</sup>	PK4 <sup>3)</sup>
Přední čelo	odnímatelné	odnímatelné
Krytina předního čela	PK8 <sup>2)</sup>	PK4 <sup>3)</sup>
Zadní čelo	napevno	napevno
Krytina zadního čela	PK8 <sup>2)</sup>	PK4 <sup>3)</sup>
Zvýšení spodní hrany čel	10 cm	10 cm
Nosné profily	L	L
Kolejiště	AIR oboustranné	AIR oboustranné
Aretace modulů	uzamykatelné	uzamykatelné
Barva	Antracit DB 703	Antracit DB 703
Rozměr balení BOX	561 x 55 x 127 cm	561 x 55 x 127 cm
Hmotnost balení BOX	470 kg	610 kg

<sup>1)</sup> Zastřešená plocha je vnitřní rozměr mezi kolejemi x vnější délka zastřešení. Platí při zapuštění kolejí maximálně 3 cm pod pochozí plochu. Hlubší zapuštění lze řešit individuálně.

<sup>2)</sup> PK8 = Dutinkový polykarbonát čirý, tloušťka 8 mm, s UV ochranou.

<sup>3)</sup> PK4 = Kompaktní polykarbonát čirý, tloušťka 4 mm, s UV ochranou.



Antracit DB 703

# KLASIK PRO / KLASIK PRO CLEAR

## sériový



KLASIK PRO B / KLASIK PRO CLEAR B



### KLASIK PRO / KLASIK PRO CLEAR

Odolnější verze zastřešení KLASIK určená do nejnáročnější klimatických podmínek. Velká zastřešená plocha, minimální výška, maximální odolnost vůči sněhové zátěži, snadná a rychlá montáž – to jsou významné přednosti zastřešení KLASIK PRO. Nadchne vás především nízké provedení a elegantní linie.

### Hlavní výhody ALBIXON BOX

- ➔ Krátké dodací lhůty díky skladové zásobě
- ➔ Rychlá a snadná montáž
- ➔ Variabilita balení

### Konstrukce zastřešení

- > vysoce odolné profily
- > zaoblený tvar profilů
- > prochází náročnými zátěžovými testy

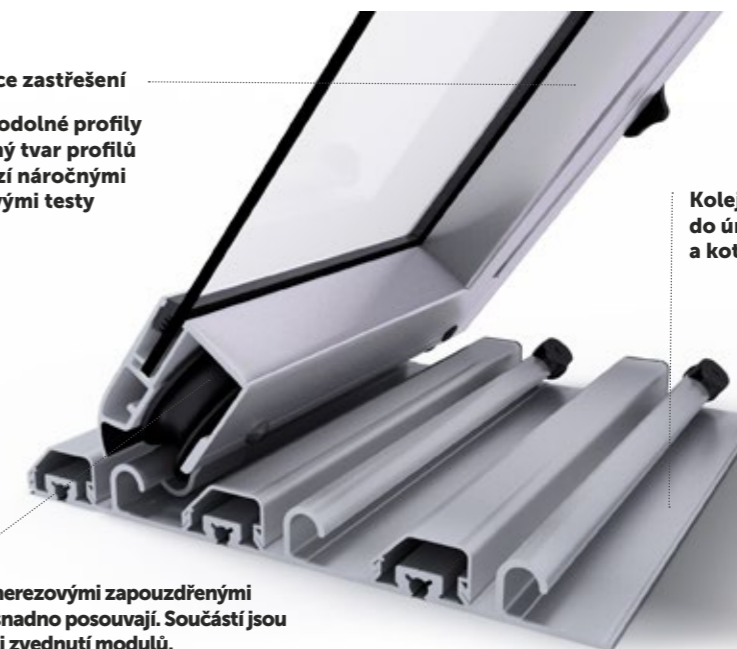

Kolečka s nerezovými zapouzdřenými ložisky se snadno posouvají. Součástí jsou háčky proti zvednutí modulů.

Kolejiště AIR se snadno zapouští do úrovně terénu, je plně pochozí a kotvicí prvky jsou skryté.

quick & easy  
**ALBIXON BOX**

# KLASIK / KLASIK CLEAR

## sériový



SPECIFIKACE KLASIK S KLAS. CLEAR S KLASIK A KLAS. CLEAR A KLASIK B KLAS. CLEAR B KLASIK C KLAS. CLEAR C KLASIK D KLAS. CLEAR D

Zastřešená plocha <sup>1)</sup>	341,8 x 433 cm	327,8 x 646 cm	423,8 x 860 cm	509,8 x 1 073 cm	574,8 x 1286 cm						
Počet modulů	2	2	3	3	4	4	5	5	6	6	
Vnější šířka "B"	361 cm	361 cm	361 cm	361 cm	471 cm	471 cm	571 cm	571 cm	650 cm	650 cm	
Vnitřní šířka "A"	347 cm	347 cm	333 cm	333 cm	429 cm	429 cm	515 cm	515 cm	580 cm	580 cm	
Vnější délka "E"	433 cm	433 cm	646 cm	646 cm	860 cm	860 cm	1 073 cm	1 073 cm	1 286 cm	1 286 cm	
Vnější výška "V"	100 cm	100 cm	100 cm	100 cm	130 cm	130 cm	155 cm	155 cm	175 cm	175 cm	
Vzdálenost mezi vnějšími hranami kolejí	370,4 cm	370,4 cm	370,4 cm	370,4 cm	480,4 cm	480,4 cm	580,4 cm	580,4 cm	659,4 cm	659,4 cm	
Vnitřní rozměr mezi hranami kolejí	341,8 cm	341,8 cm	327,8 cm	327,8 cm	423,8 cm	423,8 cm	509,8 cm	509,8 cm	574,8 cm	574,8 cm	
Boční vstup	✓	✓	✓	✓	✓	✓	✓	✓	✓	✓	
Krytina modulů	PK8 <sup>2)</sup>	SAN <sup>3)</sup>	PK8 <sup>2)</sup>	SAN <sup>3)</sup>	PK8 <sup>2)</sup>	SAN <sup>3)</sup>	PK8 <sup>2)</sup>	SAN <sup>3)</sup>	PK8 <sup>2)</sup>	SAN <sup>3)</sup>	
Přední čelo	odnímatelné										
Krytina předního čela	PK8 <sup>2)</sup>	SAN <sup>3)</sup>	PK8 <sup>2)</sup>	SAN <sup>3)</sup>	PK8 <sup>2)</sup>	SAN <sup>3)</sup>	PK8 <sup>2)</sup>	SAN <sup>3)</sup>	PK8 <sup>2)</sup>	SAN <sup>3)</sup>	
Zadní čelo	napevno										
Krytina zadního čela	PK8 <sup>2)</sup>	SAN <sup>3)</sup>	PK8 <sup>2)</sup>	SAN <sup>3)</sup>	PK8 <sup>2)</sup>	SAN <sup>3)</sup>	PK8 <sup>2)</sup>	SAN <sup>3)</sup>	PK8 <sup>2)</sup>	SAN <sup>3)</sup>	
Zvýšení spodní hrany čel	10 cm	10 cm	10 cm	10 cm	10 cm	10 cm	10 cm	10 cm	10 cm	10 cm	
Nosné profily	M	M	M	M	M	M	L	L	L	L	
Kolejiště	AIR oboustranné										
Aretace modulů	uzamykatelné										
Barva	Antracit DB 703				Silver, Antracit DB 703				Antracit DB 703		
Rozměr balení BOX	430 x 41 x 157 cm				563 x 47 x 188 cm				606 x 61 x 175 cm		680 x 73 x 200 cm
Hmotnost balení BOX	240 kg	300 kg	290 kg	380 kg	470 kg	600 kg	680 kg	920 kg	880 kg	1 220 kg	

<sup>1)</sup> Zastřešená plocha je vnitřní rozměr mezi kolejemi x vnější délka zastřešení. Platí při zapuštění kolejí maximálně 3 cm pod pochozí plochu. Hlubší zapuštění lze řešit individuálně.

<sup>2)</sup> PK8 = Dutinkový polykarbonát čirý, tloušťka 8 mm, s UV ochranou.

<sup>3)</sup> SAN = Styrenakrylnitril čirý, tloušťka 4 mm, s UV ochranou.



Silver

Antracit DB 703

# KLASIK / KLASIK CLEAR

## sériový



KLASIK D / KLASIK CLEAR D

KLASIK C / KLASIK CLEAR C

KLASIK B / KLASIK CLEAR B

KLASIK A / KLASIK CLEAR A  
KLASIK S / KLASIK CLEAR S



### KLASIK / KLASIK CLEAR

Středně vysoké zastřešení, které sedne každému. Klasika, která neomrzí, to je zastřešení KLASIK. Zvolte si zastřešení, které vám bude věrně sloužit mnoho let.

### Hlavní výhody ALBIXON BOX

- ➔ Krátké dodací lhůty díky skladové zásobě
- ➔ Rychlá a snadná montáž
- ➔ Variabilita balení

### Konstrukce zastřešení

- > vysoce odolné profily
- > zaoblený tvar profilů
- > prochází náročnými zátěžovými testy



Kolejiště AIR se snadno zapouští do úrovně terénu, je plně pochozí a kotvicí prvky jsou skryté.

Kolečka s nerezovými zapouzdřenými ložisky se snadno posouvají. Součástí jsou háčky proti zvednutí modulů.

# KLASIK / KLASIK CLEAR

zakázkový



ZAKÁZKOVÝ KLASIK/KLASIK CLEAR – MOŽNÉ ROZMĚRY

vnější šířka do (cm)	typ profilu	minimální výška pro uvedený počet modulů (cm)						
		1 modul	2 moduly	3 moduly	4 moduly	5 modulů	6 modulů	7 modulů
251-300	M	80	85	85	90	95	95	100
350	M	90	95	100	100	105	105	110
400	M	105	105	110	110	115	115	120
450	M	115	115	120	120	125	130	130
500	M	125	125	130	135	135	140	140
550	L	135	140	140	145	145	150	150
600	L	145	150	150	155	155	160	160
650	L	160	160	165	165	170	170	175
700	XL	185	205	205	220	225	225	230
750	XL	195	220	230	235	235	240	245
800	XL	210	230	235	245	250	255	260
850	XL	245	250	255	260	265	270	270
900	XL	260	265	270	270	275	280	280

#### Krytina:

**PK4** = Kompaktní polykarbonát, čirý / kouřový, tloušťka 4 mm, s UV ochranou) – pro všechny použité profily.

**PK8** = Dutinkový polykarbonát čirý / kouřový, tloušťka 8 mm, s UV ochranou) – pro profily L.

**PK10** = Dutinkový polykarbonát čirý, tloušťka 10 mm, s UV ochranou) – pro profily XL.

U profilů velikosti XL čela vždy z krytiny PK8 nebo PK4.

**SAN** = Styrenakrylnitril čirý, tloušťka 4 mm, s UV ochranou.

Zastřešení s profily XL mají koleje Standard XL.



Dle aktuálního vzorníku

# KLASIK / KLASIK CLEAR

zakázkový

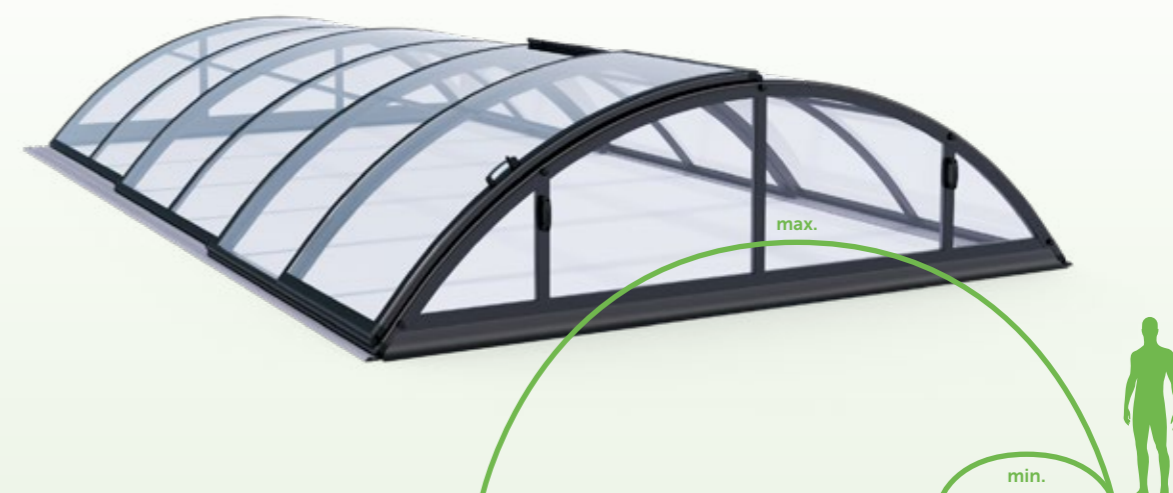

#### Možnosti zakázkové výroby

- ➔ Individuální rozměry zastřešení
- ➔ Možnost volby barvy profilů
- ➔ Variabilita umístění a druhu dveří
- ➔ Zcela individuální konfigurace
- ➔ Výběr z více než 40 barev a dekorů nosné konstrukce

#### Konstrukce zastřešení

- > vysoce odolné profily
- > zaoblený tvar profilů
- > prochází náročnými zátěžovými testy

Kolejiště AIR se snadno zapouští do úrovně terénu, je plně pochozí a kotvící prvky jsou skryté.

Kolečka s nerezovými zapouzdřenými ložisky se snadno posouvají. Součástí jsou háčky proti zvednutí modulů.

# KLASIK SKY CLEAR

sériový



## SPECIFIKACE

	KLASIK SKY CLEAR A	KLASIK SKY CLEAR B	KLASIK SKY CLEAR C
Zastřešená plocha <sup>1)</sup>	327,8 × 642 cm	423,8 × 854 cm	509,8 × 1066 cm
Počet modulů	3	4	5
Vnější šířka "B"	361 cm	471 cm	571 cm
Vnitřní šířka "A"	333 cm	429 cm	515 cm
Vnější délka "E"	642 cm	854 cm	1 066 cm
Vnější výška "V"	100 cm	130 cm	155 cm
Vzdálenost mezi vnějšími hranami kolejí	370,4 cm	480,4 cm	580,4 cm
Vnitřní rozměr mezi hranami kolejí	327,8 cm	423,8 cm	509,8 cm
Boční vstup	✓	✓	✓
Krytina modulů	SAN <sup>2)</sup>	SAN <sup>2)</sup>	SAN <sup>2)</sup>
Přední čelo	odnímatelné	odnímatelné	odnímatelné
Krytina předního čela	SAN <sup>2)</sup>	SAN <sup>2)</sup>	SAN <sup>2)</sup>
Zadní čelo	napevno	napevno	napevno
Krytina zadního čela	SAN <sup>2)</sup>	SAN <sup>2)</sup>	SAN <sup>2)</sup>
Zvýšení spodní hrany čel	10 cm	10 cm	10 cm
Nosné profily	M	M	L
Kolejiště	AIR oboustranné	AIR oboustranné	AIR oboustranné
Aretace modulů	uzamykatelné	uzamykatelné	uzamykatelné
Barva	Silver, Antracit DB 703	Silver, Antracit DB 703	Silver, Antracit DB 703
Rozměr transportního balení	248 × 137 × 378 cm	248 × 166 × 484 cm	248 × 195 × 587 cm
Hmotnost transportního balení	716 kg	1 088 kg	1 662 kg

<sup>1)</sup> Zastřešená plocha je vnitřní rozměr mezi kolejemi x vnější délka zastřešení.

<sup>2)</sup> SAN = Styrenakrylnitril čirý, tloušťka 4 mm, s UV ochranou.



Silver

Antracit DB 703

# KLASIK SKY CLEAR

sériový



KLASIK SKY C

KLASIK SKY B

KLASIK SKY A



## KLASIK SKY CLEAR

Zastřešení KLASIK vytvoří z vašeho bazénu nadčasový doplněk, který nikdy nevyjde z módy. Typický oblý tvar a cenová dostupnost z tohoto modelu právem činí jeden z nejznámějších a nejoblíbenějších typů zastřešení nejen u nás, ale i v celé Evropě. Pro ty, kteří dávají přednost ještě vzdušnějšímu řešení, je tu model SKY, jenž využívá absenci prostředního oblouku k dosažení elegantnějšího vzhledu a otevřenějšího pocitu prostoru.

## Hlavní výhody ALBIXON BOX

- ➔ Krátké dodací lhůty díky skladové zásobě
- ➔ Rychlá a snadná montáž
- ➔ Variabilita balení

## Konstrukce zastřešení

- > vysoce odolné profily
- > zaoblený tvar profilů
- > prochází náročnými zátěžovými testy



Kolejiště AIR se snadno zapouští do úrovně terénu, je plně pochozí a kotvicí prvky jsou skryté.

Kolečka s nerezovými zapouzdřenými ložisky se snadno posouvají. Součástí jsou háčky proti zvednutí modulů.

quick & easy  
**ALBIXON BOX**

# MONACO FUTURE

zakázkové



ZAKÁZKOVÉ MONACO FUTURE – MOŽNÉ ROZMĚRY

vnější šířka do (cm)	typ profilu	minimální výška pro uvedený počet modulů (cm)						
		1 modul	2 moduly	3 moduly	4 moduly	5 modulů	6 modulů	7 modulů
351–400	L	200	200	200				
401–450	L	200	200	200	200	200	200	200
451–500	L	200	200	200	200	200	200	200
501–550	L+	200	200	201	202	203	204	205
551–600	L+	219	220	221	223	224	225	226

#### Krytina:

**PK4** = Kompaktní polykarbonát, čirý / kouřový, tloušťka 4 mm, s UV ochranou.

**PK8** = Dutinkový polykarbonát, čirý / kouřový, tloušťka 8 mm, s UV ochranou.

**SAN** = Styrenakrylnitril čirý, tloušťka 4 mm, s UV ochranou.



Dle aktuálního vzorníku

# MONACO FUTURE

zakázkové

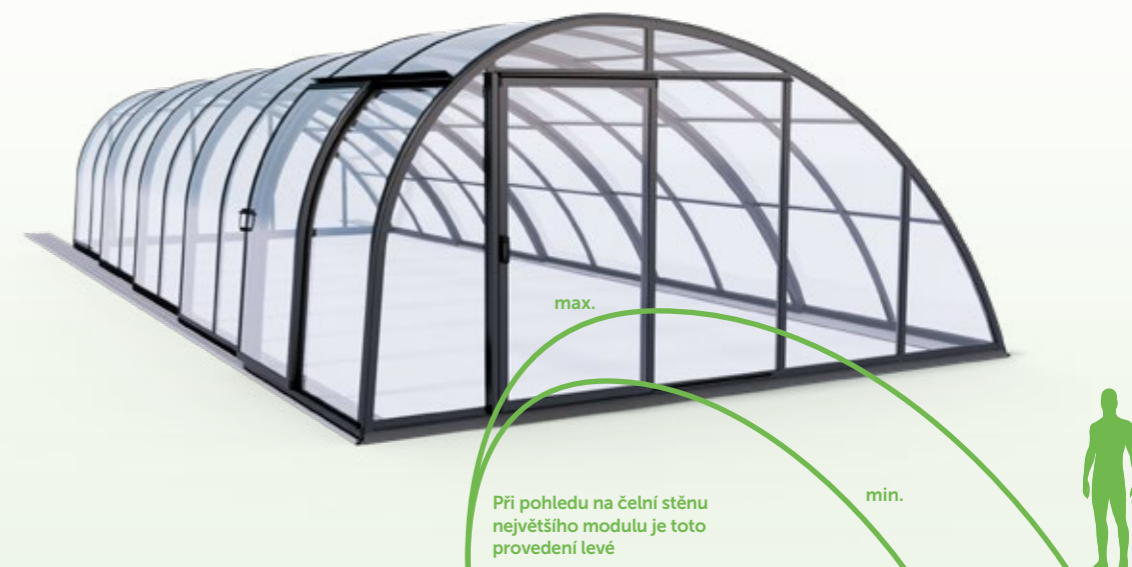

#### MONACO FUTURE

Podchozí zastřešení MONACO FUTURE se stane nevšední ozdobou každé zahrady. Bavte se s přáteli u bazénu, dovádějte s dětmi ve vodě, utužte fyzickou kondičním plaváním nebo tiše relaxujte bez ohledu na venkovní počasí.

#### Možnosti zakázkové výroby

- ➔ Individuální rozměry zastřešení
- ➔ Možnost volby barvy profilů
- ➔ Variabilita umístění a druhu dveří
- ➔ Zcela individuální konfigurace
- ➔ Výběr z více než 40 barev a dekorů nosné konstrukce

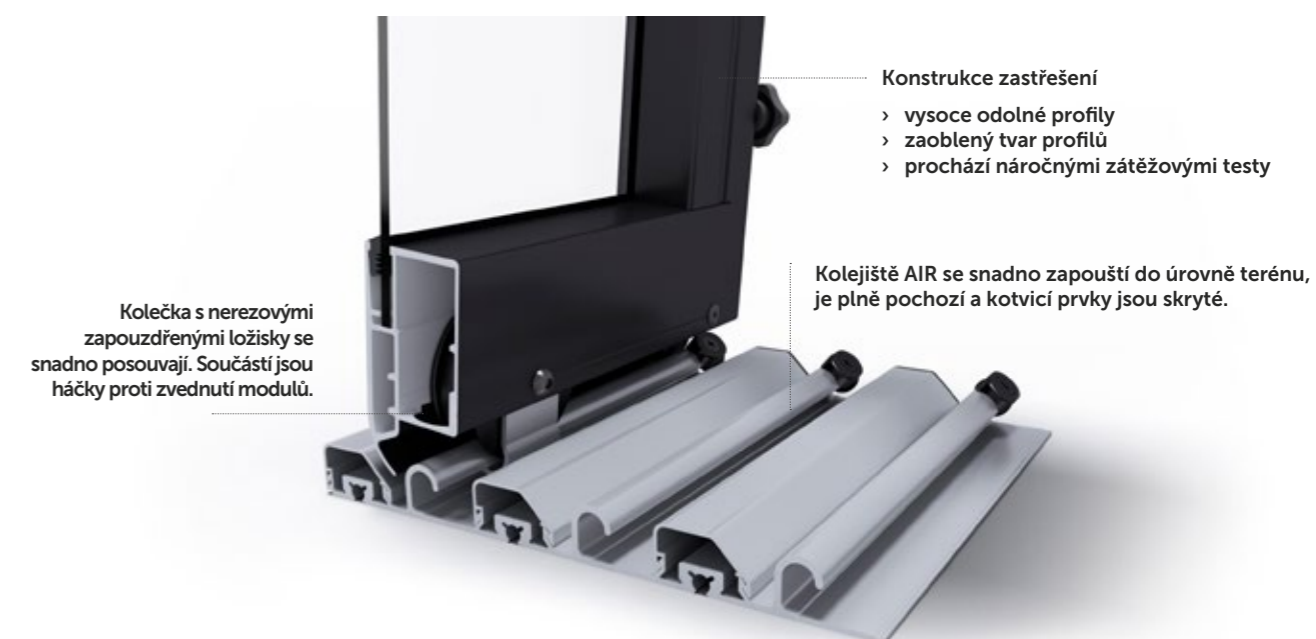

**Konstrukce zastřešení**

- > vysoce odolné profily
- > zaoblený tvar profilů
- > prochází náročnými zátěžovými testy

Kolečka s nerezovými zapouzdřenými ložisky se snadno posouvají. Součástí jsou háčky proti zvednutí modulů.

Kolejiště AIR se snadno zapouští do úrovně terénu, je plně pochozí a kotvicí prvky jsou skryté.

# CASABLANCA

zakázková

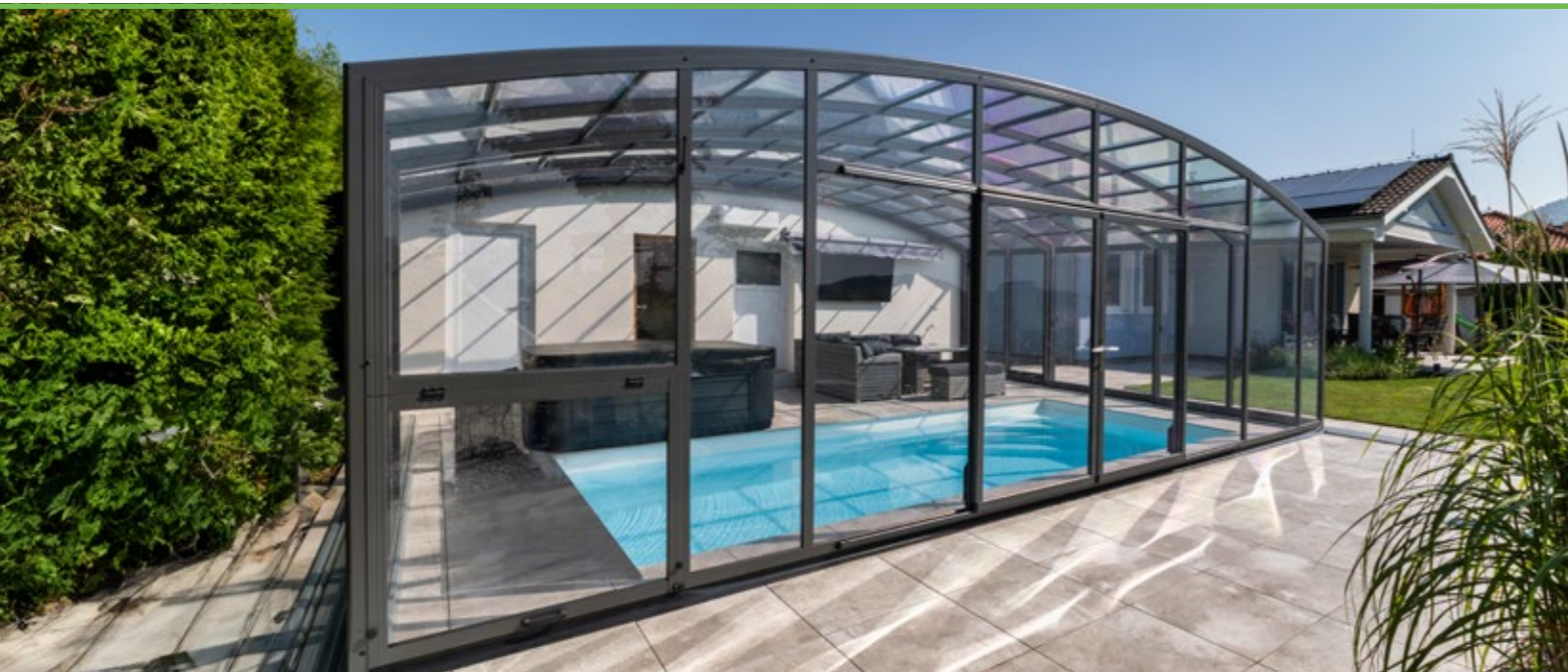

ZAKÁZKOVÁ CASABLANCA – MOŽNÉ ROZMĚRY

vnější šířka do (cm)	typ profilu	minimální výška pro uvedený počet modulů (cm)						
		1 modul	2 moduly	3 moduly	4 moduly	5 modulů	6 modulů	7 modulů
151–200	L	38	44	50	56	62	68	74
250	L	42	48	54	60	66	72	78
300	L	45	51	57	63	69	75	81
350	L	48	54	60	66	72	78	84
400	L	51	57	63	69	75	81	87
450	L	55	61	67	73	79	85	91
500	L	58	64	70	76	82	88	94
550	L+	61	67	73	79	85	91	97
600	L+	65	71	77	83	89	95	101
650	XL	81	91	101	110	120	128	137
700	XL	85	94	104	113	123	132	140
750	XL	88	98	107	117	126	135	143
800	XL	91	101	110	120	130	138	147
850	XL	95	104	114	123	133	141	150

#### Krytina:

**PK4** = Kompaktní polykarbonát, čirý / kouřový, tloušťka 4 mm, s UV ochranou – pro všechny použité profily.

**PK8** = Dutinkový polykarbonát čirý / kouřový tloušťky 8 mm, s UV ochranou – pro profily L a L+.

**PK10** = Dutinkový polykarbonát čirý tloušťky 10 mm, s UV ochranou – pro profily XL.

U profilů velikosti XL čela vždy z krytiny **PK8** nebo **PK4**. Čela a boky možné také ze SAN čirý styrenakrylnitril tloušťky 4 mm, s UV ochranou.

Zastřešení s profily XL mají koleje AIR XL.



Dle aktuálního vzorníku

# CASABLANCA

zakázková



#### CASABLANCA

Dominanta vaší zahrady – to je zastřešení CASABLANCA. Je nejen důstojným zastřešením bazénu, ale prostorem pro multifunkční využití. Už nemusíte řešit, jaké je počasí, když se chcete s přáteli bavit u bazénu.

#### Možnosti zakázkové výroby

- ➔ Individuální rozměry zastřešení
- ➔ Možnost volby barvy profilů
- ➔ Variabilita umístění a druhu dveří
- ➔ Zcela individuální konfigurace
- ➔ Výběr z více než 40 barev a dekorů nosné konstrukce



#### Konstrukce zastřešení

- > vysoce odolné profily
- > zaoblený tvar profilů
- > prochází náročnými zátěžovými testy

Kolečka s nerezovými zapouzdřenými ložisky se snadno posouvají. Součástí jsou háčky proti zvednutí modulů.

Kolejiště AIR se snadno zapouští do úrovně terénu, je plně pochozí a kotvicí prvky jsou skryté.

# DALLAS NA ZEĎ

zakázkový



ZAKÁZKOVÝ DALLAS NA ZEĎ – MOŽNÉ ROZMĚRY

vnější šířka do (cm)	typ profilu	minimální výška pro uvedený počet modulů (cm)						
		1 modul	2 moduly	3 moduly	4 moduly	5 modulů	6 modulů	7 modulů
201–250	L	90	97	104	111	118	125	132
300	L	95	102	109	116	123	130	137
350	L	100	107	114	121	128	135	142
400	L	105	112	119	126	133	140	147
450	L	110	117	124	131	138	145	152
500	L+	115	122	129	136	143	150	157
550	L+	120	127	134	141	148	155	162

#### Krytina:

**PK4** = Kompaktní polykarbonát, čirý / kouřový, tloušťka 4 mm, s UV ochranou – pro všechny použité profily.  
**PK8** = Dutinkový polykarbonát čirý / kouřový tloušťky 8 mm, s UV ochranou – pro všechny použité profily.



Dle aktuálního vzorníku

# DALLAS NA ZEĎ

zakázkový



#### DALLAS NA ZEĎ

Jak nejlépe zastřešit bazén umístěný blízko stěny? Řešením je DALLAS na zeď, který vám na malé ploše nabídne nečekané množství prostoru.

#### Možnosti zakázkové výroby

- ➔ Individuální rozměry zastřešení
- ➔ Možnost volby barvy profilů
- ➔ Variabilita umístění a druhu dveří
- ➔ Zcela individuální konfigurace
- ➔ Výběr z více než 40 barev a dekorů nosné konstrukce

**Kolečka s nerezovými zapouzdřenými ložisky se snadno posouvají. Součástí jsou háčky proti zvednutí modulů.**

**Konstrukce zastřešení**  
 > vysoce odolné profily  
 > zaoblený tvar profilů  
 > prochází náročnými zátěžovými testy

**Kolejiště AIR se snadno zapouští do úrovně terénu, je plně pochozí a kotvicí prvky jsou skryté.**

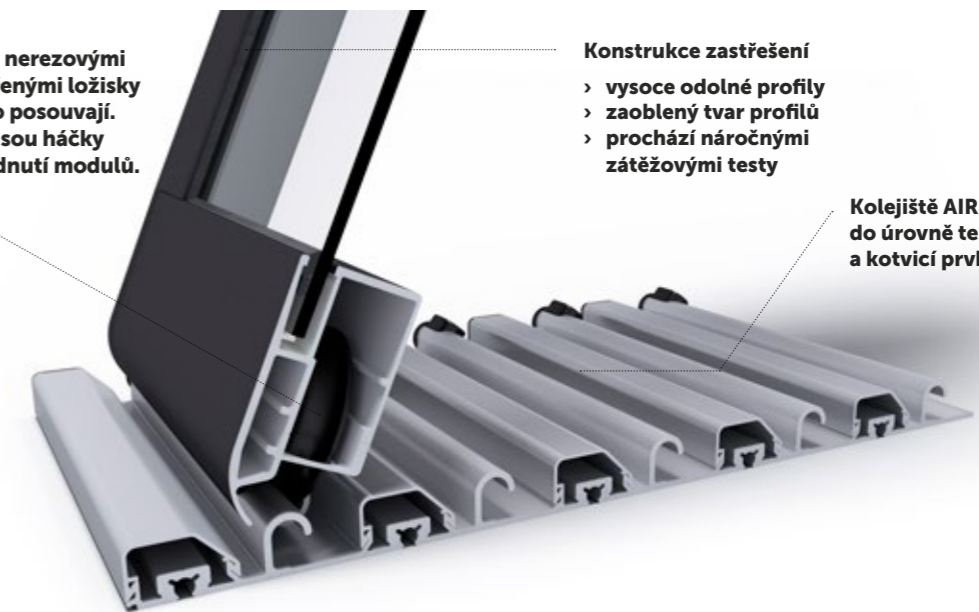

# Profily a koleje

## Nosné profily

### Profily M

Jedná se o profily pro malá a střední zastřešení. Elegantně zakulacené a pevné uvnitř i navenek.

Průřez 40 x 55 mm.



### Profily L

Jsou vhodné pro středně velká zastřešení. Mají stejný vzhled jako profily M, ale jejich struktura je zesílená.

Průřez 40 x 55 mm.

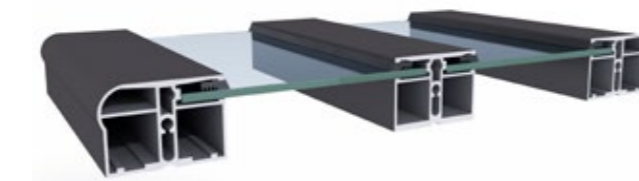

### Profily L+

Profily pro větší zastřešení. Oproti řadě L je střední profil rozšířen.

Průřez 40 x 55 mm a 40 x 72 mm.

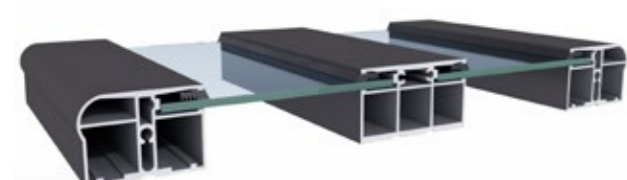

### Profily XL

Tato řada profilů je určena pro největší zastřešení, kde je kladen důraz na odolnost bez kompromisů.

Průřez 73 x 55 mm.



## Koleje

### Koleje AIR

Jsou vhodné pro zastřešení z profilů M, L, L+. Tyto koleje zhotovujeme s ukrytými kotvicími šrouby.

Výška 20 mm  
Rozteč 70 mm



### Koleje AIR 110 mm

Varianta kolejí AIR pro použití s profily XL na zastřešeních CASABLANCA.

Výška 20 mm  
Rozteč 110 mm

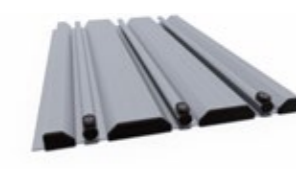

### Koleje Standard XL

Varianta kolejí Standard pro použití s profily XL na zastřešeních DALLAS a KLASIK.

Výška 25 mm  
Rozteč 110 mm



### Kolej na zeď

Varianta kolejí pro zastřešení DALLAS na zeď.

Výška s okapnicí 70 mm  
Rozteč 70 mm

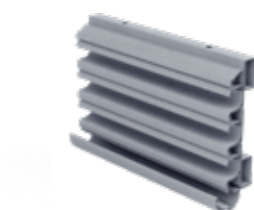

# Výplně a barvy

## Krytina

### Kompaktní polykarbonát

Nejoblíbenější variantou je kompaktní polykarbonát PK4 o síle 4 mm. Oblíbíte si jeho elegantní vzhled a dokonalou průhlednost. Samozřejmostí je UV ochrana. **Vyberte si ze 2 barevných variant.**

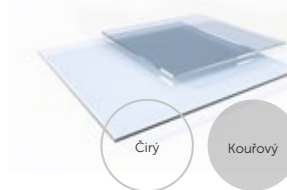

### Dutinkový polykarbonát

Stálíci je dutinkový polykarbonát PK8 a PK10 o síle 8 či 10 mm. Má vynikající izolační schopnosti a poskytuje dostatek soukromí při koupání pod zastřešením. Samozřejmostí je UV ochrana. **Zvolte si jednu ze 2 barevných variant.**

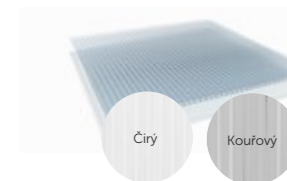

### Standardní styrenakrylnitril

Ekonomickou variantou je styrenakrylnitril SAN o síle 4 mm. Oblíbíte si ho zejména pro jeho cenovou atraktivitu při zachování příjemného vzhledu a vysoké průhlednosti. Samozřejmostí je UV ochrana. **Nabízíme pouze v čírem provedení.**



## Barvy profilů

Pro konstrukce zastřešení používáme vysoce odolné práškové barvy, které nanášíme ve vlastní lakovně. Mimo standardních dekorů Silver a Antracit DB 703 jsou oblíbené i další barvy z našeho vzorníku, stejně jako designové vzory, kterými se přizpůsobíme barvě vašeho domu či okenních rámu.

U sériových zastřešení jsou barvy předem určené. U zakázkových konstrukcí jsou barevná řešení následující:

<b>ANTRACIT RAL 7016</b> Výběr z doplňkových barev	<b>RAL 7039</b> Výběr z doplňkových barev	<b>SILVER</b> Základní barvy	<b>ANTRACIT DB 703</b> Základní barvy	<b>CARBON</b> Výběr z doplňkových barev
<b>DUB SHIRE</b> Výběr z doplňkových barev	<b>JILM</b> Výběr z doplňkových barev	<b>KAŠTAN</b> Výběr z doplňkových barev	<b>OŘECH</b> Výběr z doplňkových barev	<b>ROVERE</b> Výběr z doplňkových barev
<b>ZEBRANO</b> Výběr z doplňkových barev	<b>ZLATÝ DUB</b> Výběr z doplňkových barev	<b>ZELENÁ RAL 6005</b> Výběr z doplňkových barev	<b>BOROVICE</b> Výběr z doplňkových barev	<b>DOUGLAS</b> Výběr z doplňkových barev
<b>RUSTIK</b> Výběr z doplňkových barev	<b>MAHAGON</b> Výběr z doplňkových barev	<b>BRONZO</b> Výběr z doplňkových barev	<b>BÍLÁ RAL 9016</b> Výběr z doplňkových barev	<b>BARVY PRO NÁROČNÉ</b> Vzorník RAL

# Detaily zastřešení

## Čela zastřešení

- ➔ Napevno
- ➔ Odnímatelná

Přední a zadní čelo zastřešení může být připevněno šrouby napevno, nebo pomocí rúžic jako odnímatelné.

Odnímatelné čelo doporučujeme v případě, kdy zastřešení není možné kompletně odsunout mimo bazén a běžně se tedy plave pod ním.

Odnímatelné čelo může být opatřeno uzamykatelnými rúžicemi. Na základě velikosti může být čelo vyrobeno jako jeden nebo více dílů.

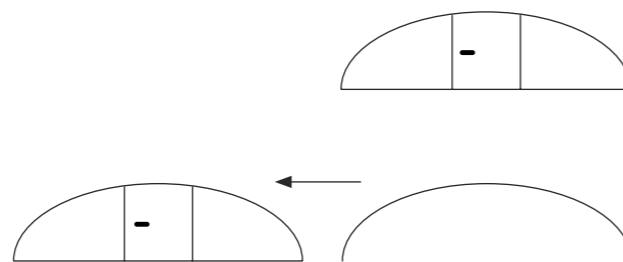

## Zvýšení spodní hrany čel

Tento konstrukční prvek slouží ke snadnému přejezdu zastřešení například přes zvýšený lem bazénu.

Nabízíme zvýšení spodní hrany čel, zakryté odolnou plachtou, až do výše 12 cm.

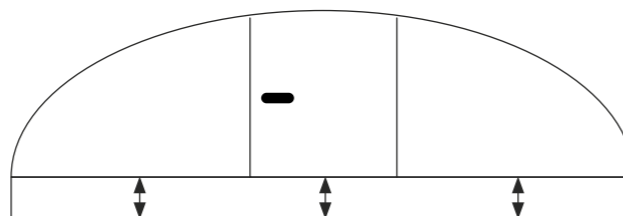

## Klapačka

Spodní část čel zastřešení je výklopná směrem vzhůru pro snadný přejezd zastřešení přes překážky, jako například schody nebo skokanský můstek.

Maximální výška klapačky se určuje dle typu zastřešení a celkové výšky zastřešení vždy nejvýše do 100 cm. POZOR! V čele s klapačkou nemohou být žádné dveře. Použití klapačky doporučujeme vždy konzultovat.

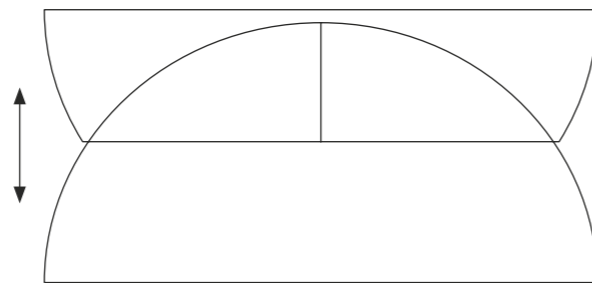

## Boční vstup

Vždy je umístěn na největším modulu. Na výběr je jeho umístění ve 4 kvadrantech modulu. Boční vstup je samozřejmě uzamykatelný.

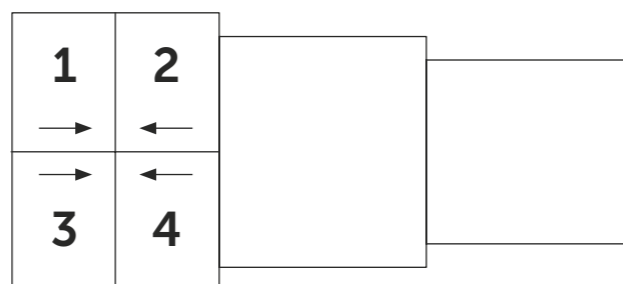

# Detaily zastřešení

## Dveře v čele

- ➔ Pantové (levé, pravé)
- ➔ Posuvné (levé, pravé)
- ➔ Dvoukřídlové (pantové, posuvné)

Dveře v čele mohou být pantové nebo posuvné. Standardní šířka je 80 cm u jednokřídlových dveří, 100 cm u dvoukřídlových.

Při větší šířce dveří doporučujeme volit posuvnou variantu pro vyšší odolnost (u jednokř. max do 100 cm a u dvoukř. max do 140 cm).

Rovněž u vysokých zastřešení doporučujeme volit posuvné dveře. U nízkých zastřešení nelze dveře v čele vyrobit.

V případě umístění pantových dveří mimo osu zastřešení je nutné umístit panty na straně dveří blíže k ose zastřešení (na delší stojce).

Veškeré typy dveří jsou samozřejmě uzamykatelné. Dveře nabízíme v provedení s prahem nebo bez prahu.

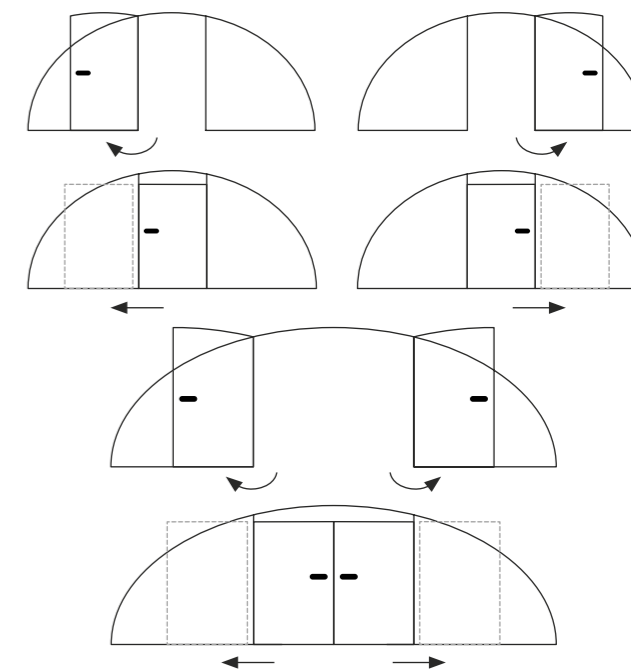

## Aretace

- ➔ Neuzamykatelné
- ➔ Uzamykatelné

Každý modul je standardně vybaven 2 aretacemi pro jeho fixaci v poloze otevřeno/zavřeno.

Aretace mohou být pro ještě vyšší bezpečnost uzamykatelné.

Standardně jsou aretace instalovány s přístupem zvenku s výjimkou nejmenšího modulu, kde jsou umístěny pro přístup zevnitř a neuzamykatelné – pokud by někdo zůstal zavřený pod zastřešením, dostane se snadno ven.



## Délka modulu

Moduly zastřešení mají standardní délku 219 cm, není-li uvedeno jinak.

Doporučená délka modulu je v rozsahu 180–250 cm. Jiné délky nedoporučujeme z důvodu zachování snadného pojezdu zastřešení.

U zastřešení CASABLANCA INFINITY doporučujeme pouze standardní délku modulu. Při zvětšování délky modulu může být nutné přidání nosných oblouků pro zachování certifikované nosnosti.

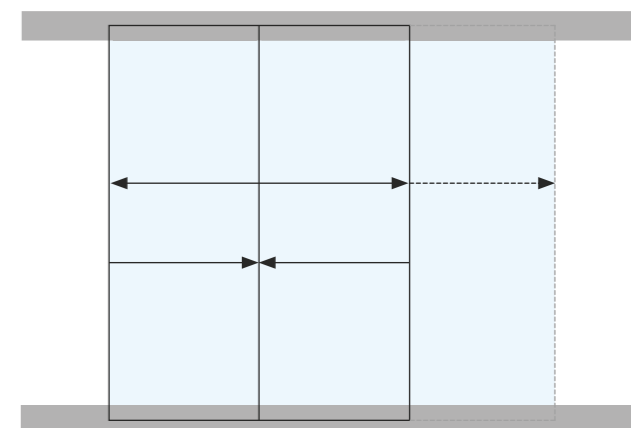

# BAZÉNOVÉ SETY

Uvažujete o bezstarostné koupi bazénu, který na zimu nemusíte vypouštět? Využijte možnosti kompletní dodávky bazénu s veškerým příslušenstvím, zastřešením a technologickou šachtou či stěnou. Neváhejte, zvolte řešení ALBIXON a užijte si nekončící zábavu.

## Proč bazénový set ALBIXON?

- více než 400 kombinací
- výhodná cena za celý set
- atraktivní poměr cena/výkon
- široký výběr zastřešení
- vše od jednoho dodavatele
- komplexní dodávka
- kompatibilita bazénu s naším zastřešením a příslušenstvím
- různé varianty technologických stěn a šachet



Víte, že...

Nabízíme více než 400 kombinací bazénových setů.

*Polypropylenový bazén není samonosný, je tedy nutné dodržet všechny zásady bezpečného betonování uvedené ve stavebních přípravách.*

# Bazénový set



## Bazén, zastřešení a technologie v jednom!

Pořídte si jeden z oblíbených bazénových setů, díky kterému získáte nejen kvalitní bazén, ale také zastřešení, veškerou potřebnou bazénovou technologii a technologickou šachtu či stěnu. Vyberte si z více než 400 kombinací.

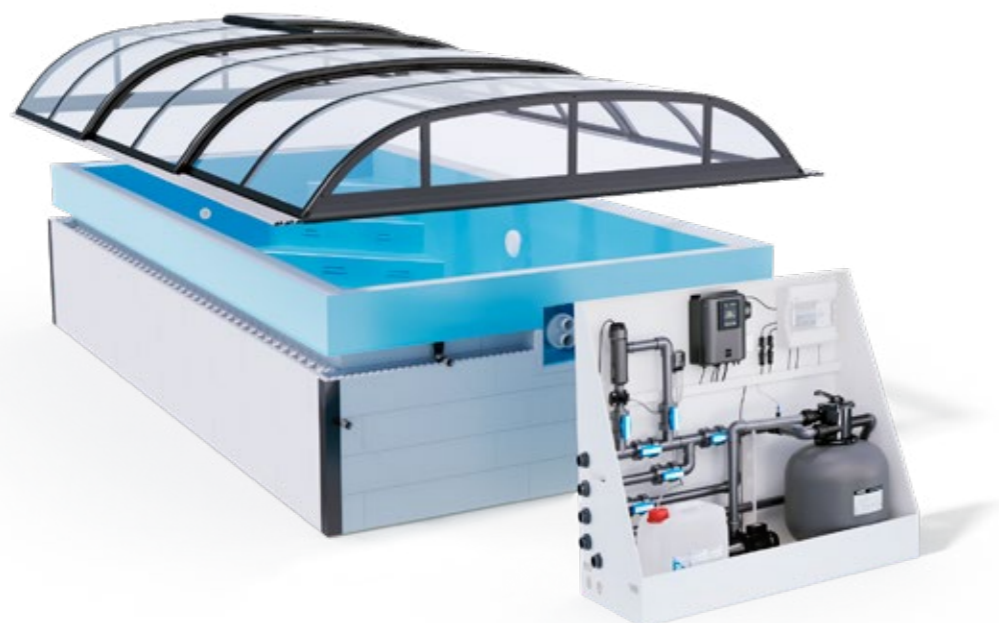

# Bazénový set

## BAZÉN



### Srdce vaší vodní zábavy

- 7 sériových velikostí\*
- 3 hloubky
- 3 barvy
- skimmer nebo přeliv

### Který bude ten váš?

Vybírat můžete na stranách 6–21.

## TECHNOLOGIE

### Motor, který pohání váš bazén

- různé úrovně výbavy
- podzemní i nadzemní varianta
- inteligentní řízení bazénové technologie

### Které provedení si vyberete?

Podívejte se na strany 22–27.



## ZASTŘEŠENÍ



### Kabát pro váš bazén

- různé typy
- desítky barev a dekorů
- 2 typy krytin
- možnost kolejového či bezkolejového provedení\*\*

### Jaký střih zvolíte?

Více na stranách 28–67.

\* Další velikosti možné na zakázku

\*\* Tato varianta nemusí být dostupná pro všechny modely

# PŘÍSLUŠENSTVÍ

Staráme se o to, abyste vše pro bazén pořídili na jednom místě. Proto u nás najdete kompletní bazénové příslušenství.

## Proč příslušenství BRILIX®?

- ↪ kvalitní značkové komponenty
- ↪ optimální poměr cena/kvalita
- ↪ spolehlivé řešení pro váš bazén
- ↪ krátké dodací lhůty v rámci EU
- ↪ kompletní nabídka produktů

MOVER

Víte, že...

Příslušenství značky BRILIX můžete nově pohodlně ovládat pomocí mobilní aplikace.



# MOOVER

Nejlepší způsob, jak rozhybat vaše zastřešení



reddot winner 2023

# MOOVER

Vše, co potřebujete vědět



MOOVER má tichý a plynulý chod, ovládá se dálkově a nabíjí solárně nebo pomocí napájecího adaptéru. Zvládnete ho namontovat sami k novému, nebo stávajícímu typu zastřešení.

MOOVER	PARAMETRY	HODNOTA	POZNÁMKY
<b>Rozměry</b>	délka	1157 mm	
	šířka (bez pák a externích konektorů)	80 mm	
	šířka (s montážními pákami)	110 mm	
	výška	163 mm	Se zataženým kolečkem.
<b>Hmotnost</b>	hmotnost MOOVERU (vč. baterie)	27 kg	
	hmotnost prodejního balení	30 kg	
<b>Elektronika: napájení</b>	výdrž MOOVERU v pohotovostním režimu (uvedená hodnota je pouze přibližná – bez podpory integrovaného solárního panelu)	až 800 hodin	V ideálních podmínkách a při 100% nabití.
	výdrž dálkového ovladače v pohotovostním režimu (i tato hodnota je přibližná)	2 roky	V ideálních podmínkách.
	maximální napětí v soustavě	18 V	Obvod integrovaného solárního panelu – napětí je závislé na vnějších podmínkách.
	jmenovité napětí hlavního akumulátoru	12 V	
	maximální napětí hlavního akumulátoru	14.4 V	Pouze během dobíjení.
	kapacita hlavního akumulátoru	18 Ah	
	maximální dobíjecí výkon integrovaného solárního panelu	7.5 W	
	typ akumulátoru (2x akumulátor – 18V 9Ah)	Pb	Rozměry: Délka – 151 mm, Šířka 65 mm, Výška – 94 mm, Výška s konektory – 98 mm
	adaptér pro dobíjení	18 V, 3,33A, 60W	
	INPUT	00 – 240 VAC 50/60Hz, 1.4A	
OUTPUT	18 VDC, 3,33A, 60W MAX.		
<b>Elektronika: anténa</b>	pásmo	2,4 GHz	
	dosah	15–20 m	Závislé na okolních podmínkách.
	maximální počet spárovaných vysílačů	10	Při spárování dalšího ovladače se první spárování automaticky vyřadí.
<b>Pohon</b>	typ převodovky	šneková	
	výkon motoru	150 W	
<b>Bezpečnostní prvky</b>	omezení proudového zatížení – softwarové	–	Podle nastavení firmwaru.
	omezení proudového zatížení – hardwarové	pojistka 15 A	
<b>Ochrana zařízení</b>	IP Krytí	IPX4	
<b>Uživatelské podmínky</b>	maximální výškový rozdíl podkladu	8 mm	
	minimální šířka podlahy od okraje zastřešení (nikoliv kolejnice)	120 mm	

74

S hrdostí oznamujeme, že náš inovativní výrobek MOOVER získal prestižní ocenění Red Dot Award za produktový design.

**Ve spolupráci s konstruktéry z automobilového průmyslu jsme vyvinuli MOOVER – moderní a technologicky vyspělý elektroposuv, který každý majitel bazény se zastřešením musí mít.**

**Napájecí jednotka:** Vysokokapacitní baterie (12 V, 18 Ah) dokáže napájet MOOVER při nepřetržitém provozu až 1,5 hodiny. Díky fotovoltaickému panelu o výkonu 7 Wh si navíc MOOVER dokáže při dostatku slunečního záření udržet dostatek energie pro běžný provoz po celou koupací sezónu.

**LED panel:** Inteligentní LED panel informuje o aktuálním stavu MOOVERU.

**Systém odpružení:** Gumové kolo, přes které se přenáší celý výkon pohonného ústrojí, zajišťuje optimální trakci na většině povrchů i za mokra<sup>1)</sup>. Trakci na nerovném povrchu navíc pomáhá vyrovnávat pružina, která zvládne pokrytí až 8 mm nerovnost.

**Pohonné ústrojí:** Elektromotor o výkonu 150 W je přímo napojen na hermeticky uzavřenou šnekovou převodovku s polotekutým mazivem. Díky tomuto spojení dokáže elektropohon vyvinout dostatečnou sílu při minimální spotřebě energie. Celá převodovka včetně řemenu je navíc bezúdržbová a utlumená pomocí silentbloků.

**Systém uchycení:** Upevnění MOOVERU k zastřešení je koncipováno tak, aby bylo pro každého snadné ho namontovat, a zároveň je tak univerzální, aby ho bylo možné instalovat téměř na jakékoli zastřešení<sup>2)</sup>.

**Konstrukční řešení:** Díky univerzálnímu konstrukčnímu řešení lze MOOVER namontovat na většinu typů bazénových zastřešení vyrobených v ALBIXONU<sup>2)</sup>, ale také na zastřešení od jiných výrobců.

**Budte v obraze:** Digitální LED panel vás vizuálně upozorní na konec dráhy, informuje o stavu baterie či naznačí směr pohybu zastřešení.

**Snadná instalace:** MOOVER dokážete nainstalovat svépomocí. S montáží vám pomůže praktické balení, které je navíc přátelské k životnímu prostředí.

**Chytrý design:** Elegantní černobílá kombinace ladí se všemi odstíny zastřešení. Minimalistický vzhled bez rušivých prvků podtrhuje inovativní a nadčasový design, díky kterému se MOOVER stane ozdobou vaší zahrady.

**Způsob napájení:** Solární panely se postarají o bezstarostný chod po celou sezónu. V případě, že by vám slunečné počasí nepřálo, stačí ho jednoduše dobít z elektrické sítě.

**Užijte si pohodlí:** O váš komfort se postará dálkové ovládání s dosahem až 15 metrů. Aby si ho užila celá rodina bez zbytečného dohadování, lze s jedním zařízením současně spárovat až 10 ks takových ovládaní.

75

<sup>1)</sup> V případě problémů s kluzkým povrchem, lze pro jeho úpravu využít přípravky pro zvýšení adheze. O této možnosti se informujte u nejbližšího prodejce.

<sup>2)</sup> Při dodržení délky modulu 219 cm nainstalujete MOOVER k libovolnému typu bazénového zastřešení - a to jak od společnosti ALBIXON, tak i od ostatních prodejců. Produkt není určen pro bezkolejová zastřešení.

# Tepelná čerpadla BRILIX INVERBOOST PX



MODEL		XHPFD 100 PX	XHPFD 140 PX
Max. tepelný výkon	kW	9,5	13,5
Max. příkon	kW	1,51	2,14
Max. topný faktor*	COP	16	16
Napětí	V	220–240	220–240
Nominální proud	A	6,7	9,5
Doporučený objem bazénu	m <sup>3</sup>	12–34	16–65
Doporučený průtok vody	m <sup>3</sup> /h	2,9	4,2
Průměr vstupního/výstupního vodního potrubí	mm	50	50
Dotykový displej		✓	✓
Wi-fi připojení		✓	✓
Chladicí funkce		✓	✓
Hlučnost na 10 m	dB(A)	25	28
Hlučnost na 1 m	dB(A)	32–46	34–48
Tlak vody	kPa	12	15
Chladivo	g	650	840
Typ chladiva		R32	R32
Invertor		✓	✓
Čisté rozměry	mm	855 x 325 x 565	986 x 352 x 672
Čistá hmotnost	kg	68	78
Rozměry balení	mm	942 x 375 x 695	1073 x 402 x 805
Hrubá hmotnost	kg	73	83

Modely INVERBOOST PX jsou vlajkovou lodí mezi tepelnými čerpadly. Tato zařízení s invertorem se vyznačují velmi tichým chodem při zachování maximálního výkonu a účinnosti. Ovládají se pomocí dotykového displeje nebo dálkově přes Wi-Fi. Pracují ve třech režimech Eko, Normal a Boost, takže si můžete zvolit rychlost ohřevu vody a tím i spotřebu elektrické energie.

# Tepelná čerpadla BRILIX INVERBOOST E



MODEL		INVERBOOST E   XHPFDPLUS 100 E	INVERBOOST E   XHPFDPLUS 160 E
Max. tepelný výkon	kW	9	16
Max. příkon	kW	1,55	2,67
Max. topný faktor*	COP	13	13
Napětí	V	220–240	220–240
Nominální proud	A	6,65	11,31
Doporučený objem bazénu	m <sup>3</sup>	0–40	25–65
Doporučený průtok vody	m <sup>3</sup> /h	3	5
Průměr vstupního/výstupního vodního potrubí	mm	50	50
Tlačítkový displej		✓	✓
Chladicí funkce		✓	✓
Hlučnost na 10 m	dB(A)	32–44	33–44
Hlučnost na 1 m	dB(A)	40–52	41–56
Tlak vody	kPa	15	15
Chladivo	g	650	1100
Typ chladiva		R32	R32
Invertor		✓	✓
Čisté rozměry	mm	1008 x 380 x 577	1050 x 440 x 709
Čistá hmotnost	kg	56	78
Rozměry balení	mm	1095 x 430 x 705	1130 x 470 x 850
Hrubá hmotnost	kg	68	83

Řada INVERBOOST E je invertorová řada tepelných čerpadel s pohodlnějším ovládním. Invertor pracuje ve třech režimech: Eko, Normal a Boost. Můžete si zvolit rychlost ohřevu a tím i spotřebu elektrické energie.

# Tepelná čerpadla BRILIX XHPFD PLUS



MODEL XHPFDPLUS 60 XHPFDPLUS 100 XHPFDPLUS 140 XHPFDPLUS 160 XHPFDPLUS 200

Max. tepelný výkon	kW	5	9	12	15	18
Max. příkon	kW	0,8	1,44	1,92	2,40	2,88
Max. topný faktor*	COP	6,25	6,25	6,25	6,25	6,25
Napětí	V	220–240	220–240	220–240	220–240	220–240/380-400
Nominální proud	A	4,5	7,1	9,5	9,5	14,2
Doporučený objem bazénu	m <sup>3</sup>	0–20	25–40	35–60	40–65	60–90
Doporučený průtok vody	m <sup>3</sup> /h	2,5–3,2	2,8–5,6	3,5–7,1	4–7,9	5,6–11,2
Průměr vstup. / výstup. vodního potrubí	mm	50	50	50	50	50
Tlačítkový display		✓	✓	✓	✓	✓
Wi-fi připojení		X	X	X	X	X
Chladicí funkce		✓	✓	✓	✓	✓
Hlučnost na 10 m	dB(A)	35	36	37	42	42
Hlučnost na 1 m	dB(A)	44	45	46	51	51
Tlak vody	kPa	12	15	15	15	16
Chladivo	g	500	650	850	900	1700
Typ chladiva		R32	R32	R32	R32	R410a
Invertor		X	X	X	X	X
Čisté rozměry	mm	935 x 360 x 545	935 x 360 x 545	1045 x 410 x 695	1045 x 410 x 695	1045 x 410 x 850
Čistá hmotnost	kg	44	51	61	72	100
Rozměry balení	mm	1060 x 380 x 590	1060 x 380 x 590	1140 x 430 x 740	1140 x 430 x 740	1140 x 430 x 990
Hrubá hmotnost	kg	47	55	65	76	110

Výkonná tepelná čerpadla XHPFDPLUS jsou stálicemi v naší nabídce.

# Protiproud BRILIX ELEGANCE

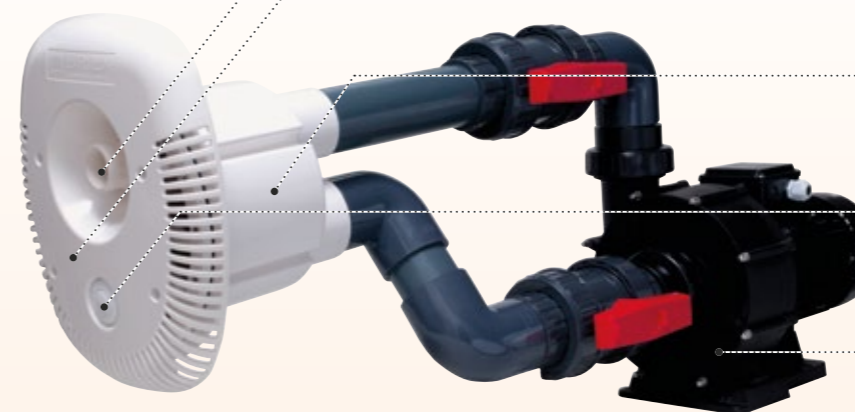

- **Tryska**  
Umožňuje plynulou regulaci intenzity a směřování proudu vody.
- **Maska**  
Elegantní vzhled, obsahuje sání, výtlaček a ovládací tlačítko.
- **Tělo protiproudu**  
Univerzální provedení umožňující montáž do všech běžných druhů bazénů.
- **Pneumatický spínač / Piezoelektrický spínač\***  
Pro snadné ovládání protiproudu přímo z bazénu.
- **Výkonné čerpadlo**  
Nabízíme variantu pro 230 i 400 V.

MODEL ELEGANCE 70 ELEGANCE 80 ELEGANCE 95

Napětí	230/400 V	400 V	400 V
Výkon	70 m <sup>3</sup> /h	80 m <sup>3</sup> /h	95 m <sup>3</sup> /h
Příkon	2,2 kW	3 kW	4 kW
Průměr trysky	40 mm	40 mm	40 mm
Průměr potrubí	75 mm	75 mm	75 mm

Rádi byste plavali ve vlastním olympijském bazénu, ale ten se vám na zahradu nevejde? Právě pro vás je tu protiproud BRILIX ELEGANCE. Díky němu můžete i v bazénu s minimálními rozměry trénovat svoji plaveckou vytrvalost a neustále posouvat hranice svých možností. Protiproud je možné bezpečně spouštět a vypínat přímo z bazénu. Zároveň zde můžete snadno plynule regulovat nasměrování a intenzitu proudění, což jistě ocení celá vaše rodina.



## Elektrický jistič pro pneumatický spínač

Pro bezpečné zapojení do elektrického okruhu.

Základní spínání a vypínání protiproudu.



## Elektrický jistič pro piezoelektrický spínač

Pro bezpečné zapojení do elektrického okruhu.

Inovované piezoelektrické spínání zajišťuje spolehlivé fungování. Řídící jednotka je navíc vybavena automatickým vypínáním po nastaveném čase. Kromě spínání přímo v bazénu je možné využít mimo bazén také dálkové ovládání.



# Solničky UV SCENIC



- **Řídicí jednotka**  
Srdce systému se širokými možnostmi rozšíření.
- **Dotykový displej**  
Pro intuitivní ovládání, volitelně s 10 m kabelem pro široké možnosti umístění.
- **Elektrolytická cela**  
S titanovými pláty.



## TECHNICKÉ PARAMETRY

## UV SCENIC

Intenzita výkonu	0–100 %
Max. produkce Cl <sub>2</sub>	X
Koncentrace soli	1,5–2,5 g/l NaCl
Objem bazénu (do 28 °C)	65 m <sup>3</sup>
Objem bazénu (+ 28 °C)	40 m <sup>3</sup>
Displej	2,8" TFT barevný
Napájení	220 V / 1N – 50 / 60 Hz
Výstup	8–15 A
Max. spotřeba	230 W
Rozměry (š x h x v)	220 x 115 x 270 mm
Automatické čištění	Programovatelné od 1 do 24 h.
Bezpečnostní senzor průtoku	Plynový a mechanický
Alarmy	nedostatečné množství soli; žádný průtok; nízké / vysoké hodnoty pH; max. doba měření pH; chyba paměti
Zobrazení koncentrace soli	Detekce soli v g / l (± 10 %)
Elektrolytická cela	5 titanových destiček cely MONOPOLAR
Minimální průtok	5 m <sup>3</sup> / h
Průměr připojení trubice	63 mm, redukce na 50 mm
Maximální tlak	4 kg / cm <sup>2</sup>
Maximální teplota	45 °C
Samočištění	ANO
Komunikace	MODBUS / Wi-Fi
Řízení hlavních výstupů	doba filtrace; osvětlení; teplota
Řízení přídatných výstupů	4 relé pro ovládání dalších zařízení
UV lampa	2 x 55 W

# Solničky UV SCENIC



- **Objímka**  
Ke snadné montáži čidel do potrubí.
- **Dávkovací čerpadlo**  
K úpravě pH vody na ideální hodnotu.
- **pH sonda**  
K automatickému ovládání dávkovacího čerpadla.
- **REDOX sonda**  
K nepřímému měření obsahu dezinfekce ve vodě. Podle měření se průběžně nastavuje chod zařízení.
- **UV lampa**  
Pro likvidaci legionel a řas. Zvyšuje účinnost hydrolyzy.
- **Průtokový senzor**  
Chrání zařízení proti chodu bez průtoku vody.

## AUTOMATICKÉ KONTROLY

## UV SCENIC

<b>pH SONDA</b> <sup>1)</sup>	Vyhodnocuje a měří pH vody, aby solnička mohla automaticky upravovat pH na požadovanou hodnotu. Rozsah měření: 0–14 ± 0,1 pH.
<b>TEPLOTA</b> <sup>1)</sup>	Zjišťuje teplotu vody pro její zobrazení na displeji. Rozsah měření: 0–100 ± 1 °C.
<b>REDOX</b> <sup>1)</sup>	Slouží k měření obsahu volného chlóru ve vodě pro nastavení výkonu elektrolyzy. Balení: sonda REDOX <sup>1)</sup> , kalibrační roztoky a příslušenství k instalaci. Rozsah měření: 0–1000 ± 3 mV
<b>VODIVOST</b> <sup>2)</sup>	Slouží ke zjištění obsahu soli ve vodě. Balení : sonda a příslušenství k instalaci. Rozsah měření: 0–20000 ± 0,1 MS

## Solnička UV SCENIC využívá tři principy dezinfekce vody založené na elektrolyze soli, hydrolyze vody a UV záření.

Elektrolyza vyrábí volný chlór pro dezinfekci bazénu rozkladem soli ve vodě. Dále je využívána technologie hydrolyzy, tedy rozpad molekul vody na oxidanty. UV lampa zvyšuje účinnost hydrolyzy a hubí širší spektrum bakterií. Toto řešení kromě své komplexnosti navíc využívá pouze nízkou slanost vody 1,5 g/l. Solnička UV SCENIC navíc kontroluje a automaticky upravuje pH bazénové vody na ideální hodnotu. Je vybavena modulem REDOX pro nepřímé měření množství dezinfekce ve vodě, což umožňuje řízení jejího doplňování. Oblíbené je také doplnění o Wi-Fi modul, který umožňuje dálkové ovládání solničky přes internet. Solnička UV SCENIC dokáže ovládat až 4 další bazénová zařízení. Jejím prostřednictvím tak můžete spouštět filtrační i tepelné čerpadlo, případně rozsvítit osvětlení bazénu. K zařízení je možné připojit přídatný ovládací dotykový displej a umístit jej přes dlouhý kabel odděleně od solničky na lépe přístupné místo.

## Výhody úpravy vody UV SCENIC

- ➔ Nevysušuje pokožku
- ➔ Trojitá úprava vody pomocí elektrolyzy, hydrolyzy a UV záření
- ➔ Vysoce účinná dezinfekce i přes nižší obsah chlóru
- ➔ Průzračná voda bez nadměrného zápachu chlóru
- ➔ Žádná manipulace s chlórem ani jeho skladování
- ➔ Ekologický systém – sůl je přírodní produkt
- ➔ Voda s nízkou koncentrací soli

<sup>1)</sup> Příslušenství je součástí základního vybavení

<sup>2)</sup> Volitelné příslušenství

Sondy pH a REDOX jsou spotřebním zbožím s omezenou zárukou na vady 6 měsíců.

# Solníčky OXILIFE



- **Řídicí jednotka**  
Srdce systému se širokými možnostmi rozšíření.
- **Dotykový displej**  
Pro intuitivní ovládání, volitelně s 10 m kabelem pro široké možnosti umístění.
- **Elektrolytická cela**  
Zde dochází k elektrolytické reakci, kdy rozkladem soli obsažené ve vodě vzniká plynný chlór, který následně okamžitě reaguje s vodou, a tím vzniká kyselina chlorná, kterou je zajištěna desinfekce vody.  
  
Současně zde dochází k hydrolytické reakci, která štěpí molekuly vody na další látky jež rovněž působí desinfekčním účinkem.



## TECHNICKÉ PARAMETRY

### OXILIFE

Intenzita výkonu	0–100 %
Max. produkce Cl <sub>2</sub>	X
Koncentrace soli	1,5–2,5 g/l NaCl
Objem bazénu (do 28 °C)	60 m <sup>3</sup>
Objem bazénu (+ 28 °C)	40 m <sup>3</sup>
Displej	2,8' TFT barevný
Napájení	220 V 50/60 Hz
Výstup	8–15 A
Max. spotřeba	120 W
Rozměry (š x h x v)	220 x 115 x 270 mm
Automatické čištění	Programovatelné od 1 do 24 h.
Bezpečnostní senzor průtoku	Plynový a mechanický
Alarmy	nedostatečné množství soli; žádný průtok; nízké / vysoké hodnoty pH; max. doba měření pH; chyba paměti
Zobrazení koncentrace soli	Detekce soli v g / l (± 10 %)
Elektrolytická cela	5 titanových destiček cely MONOPOLAR
Minimální průtok	5 m <sup>3</sup> / h
Průměr připojení trubice	63 mm
Maximální tlak	4 kg / cm <sup>2</sup>
Maximální teplota	45 °C
Samočištění	ANO
Komunikace	MODBUS / Wi-Fi
Řízení hlavních výstupů	doba filtrace; osvětlení; teplota
Řízení přídatných výstupů	4 relé pro ovládání dalších zařízení

# Solníčky OXILIFE



- **Objímka**  
Ke snadné montáži čidel do potrubí.
- **Dávkovací čerpadlo**  
K úpravě pH vody na ideální hodnotu.
- **pH sonda**  
K automatickému ovládání dávkovacího čerpadla.
- **Teplotní čidlo**  
K měření teploty vody.
- **REDOX sonda (volitelné)**  
K nepřímému měření obsahu dezinfekce ve vodě. Podle měření se průběžně nastavuje chod zařízení.
- **Průtokový senzor**  
Chrání zařízení proti chodu bez průtoku vody.

## AUTOMATICKÉ KONTROLY

### OXILIFE

pH SONDA <sup>1)</sup>	Vyhodnocuje a měří pH vody, aby solnička mohla automaticky upravovat pH na požadovanou hodnotu. Rozsah měření: 0–14 ± 0,1 pH.
TEPLOTA <sup>1)</sup>	Zjišťuje teplotu vody pro její zobrazení na displeji. Rozsah měření: 0–100 ± 1 °C.
REDOX <sup>2) 3)</sup>	Slouží k měření obsahu volného chlóru ve vodě pro nastavení výkonu elektrolyzy. Balení: sonda REDOX, kalibrační roztoky a příslušenství k instalaci. Rozsah měření: 0–1000 ± 3 mV
VODIVOST <sup>2)</sup>	Slouží ke zjištění obsahu soli ve vodě. Balení : sonda a příslušenství k instalaci. Rozsah měření: 0–20000 ± 0,1 MS

## Solnička OXILIFE využívá dva principy dezinfekce vody založené na hydrolyze soli a elektrolyze vody.

Elektrolyza vyrábí volný chlór pro dezinfekci bazénu rozkladem soli ve vodě. Technologie OXILIFE navíc k dezinfekci využívá také hydrolyzu, tedy rozklad molekul vody na oxidanty. Toto řešení kromě své komplexnosti navíc využívá pouze nízkou slanost vody 1,5 g/l. Pro správné fungování je nezbytné nepřekračovat salinitu 3 g/l. Solnička OXILIFE navíc kontroluje a automaticky upravuje pH bazénové vody na ideální hodnotu. Je možné ji rozšířit o modul REDOX. Oblíbené je také doplnění o Wi-Fi modul, který umožňuje dálkové ovládání solničky přes internet. Solnička OXILIFE dokáže ovládat až 4 další bazénová zařízení. Jejím prostřednictvím tak můžete spouštět filtrační i tepelné čerpadlo, případně rozsvítit osvětlení bazénu. Ovládací dotykový displej je možné umístit odděleně od solničky a vzájemně je propojit kabelem s případným prodloužením přes adaptér.

## Výhody úpravy vody OXILIFE

- ➔ Nevysušuje pokožku
- ➔ Dvojitá úprava vody pomocí elektrolyzy a hydrolyzy
- ➔ Nízké provozní náklady
- ➔ Průzračná voda bez nadměrného zápachu chlóru
- ➔ Žádná manipulace s chlórem ani jeho skladování
- ➔ Ekologický systém – sůl je přírodní produkt
- ➔ Voda s nízkou koncentrací soli

<sup>1)</sup> Příslušenství je součástí základního vybavení

<sup>2)</sup> Volitelné příslušenství

<sup>3)</sup> Pro využití automatického řízení dezinfekce vody je nezbytné instalovat sondu REDOX. 1 modul = sonda + čip (čip zůstává a sonda se mění v závislosti na životnosti). Sondy pH a REDOX jsou spotřebním zbožím s omezenou zárukou na vady 6 měsíců.

# Solničky HIDROLIFE



- **Řídicí jednotka**  
Srdce systému se širokými možnostmi rozšíření.
- **Dotykový displej**  
Pro intuitivní ovládání, volitelně s 10 m kabelem pro široké možnosti umístění.
- **Elektrolytická cela**  
Zde dochází k elektrolytické reakci, kdy rozkladem soli obsažené ve vodě vzniká plynný chlór, který následně okamžitě reaguje s vodou, a tím vzniká kyselina chlorná, kterou je zajištěna desinfekce vody.



## TECHNICKÉ PARAMETRY

## HIDROLIFE

Intenzita výkonu	0–16 g Cl <sub>2</sub> / h
Max. produkce Cl <sub>2</sub>	16 g.h <sup>-1</sup>
Koncentrace soli	3–5 g/l NaCl
Objem bazénu (do 28 °C)	65 m <sup>3</sup>
Objem bazénu (+ 28 °C)	40 m <sup>3</sup>
Displej	2,8" TFT barevný
Napájení	220 V 50/60 Hz
Výstup	8–15 A
Max. spotřeba	120 W
Rozměry (š x h x v)	220 x 115 x 270 mm
Automatické čištění	Programovatelné od 1 do 24 h.
Bezpečnostní senzor průtoku	Plynový a mechanický
Alarmy	nedostatečné množství soli; žádný průtok; nízké/vysoké hodnoty pH; max. doba měření pH; chyba paměti
Zobrazení koncentrace soli	Detekce soli v g / l (± 10 %)
Elektrolytická cela	4 titanové destičky cely MONOPOLAR
Minimální průtok	5 m <sup>3</sup> / h
Průměr připojení trubice	63 mm
Maximální tlak	4 kg / cm <sup>2</sup>
Maximální teplota	45 °C
Samočištění	ANO
Komunikace	MODBUS / Wi-Fi
Řízení hlavních výstupů	doba filtrace; osvětlení; teplota
Řízení přídatných výstupů	4 relé pro ovládání dalších zařízení

# Solničky HIDROLIFE



- **Objímka**  
Ke snadné montáži čidel do potrubí.
- **Dávkovací čerpadlo**  
K úpravě pH vody na ideální hodnotu.
- **pH sonda**  
K automatickému ovládání dávkovacího čerpadla.
- **Teplotní čidlo**  
K měření teploty vody.
- **REDOX sonda (volitelné)**  
K nepřímému měření obsahu dezinfekce ve vodě. Podle měření se průběžně nastavuje chod zařízení.
- **Průtokový senzor**  
Chrání zařízení proti chodu bez průtoku vody.

## AUTOMATICKÉ KONTROLY

## HIDROLIFE

<b>pH SONDA</b> <sup>1)</sup>	Vyhodnocuje a měří pH vody, aby solnička mohla automaticky upravovat pH na požadovanou hodnotu. Rozsah měření: 0–14 ± 0,1 pH.
<b>TEPLOTA</b> <sup>1)</sup>	Zjišťuje teplotu vody pro její zobrazení na displeji. Rozsah měření: 0–100 ± 1 °C.
<b>REDOX</b> <sup>2) 3)</sup>	Slouží k měření obsahu volného chlóru ve vodě pro nastavení výkonu elektrolyzy. Balení: sonda REDOX, kalibrační roztoky a příslušenství k instalaci. Rozsah měření: 0–1000 ± 3 mV
<b>VODIVOST</b> <sup>2)</sup>	Slouží ke zjištění obsahu soli ve vodě. Balení : sonda a příslušenství k instalaci. Rozsah měření: 0–20000 ± 0,1 MS

### Solnička HIDROLIFE kontroluje a automaticky upravuje pH bazénové vody na ideální hodnotu.

Elektrolyza vyrábí volný chlór pro dezinfekci bazénu rozkladem soli ve vodě. Pro správné fungování je potřeba udržovat množství soli ve vodě minimálně 3 g/l. Ideálně doporučujeme 5 g/l. Je možné ji rozšířit o modul REDOX. Oblíbené je také doplnění o Wi-Fi modul, který umožňuje dálkové ovládání solničky přes internet. Solnička HIDROLIFE dokáže ovládat až 4 další bazénová zařízení. Jejím prostřednictvím tak můžete spouštět filtrační i tepelné čerpadlo, případně rozsvítit osvětlení bazénu. Ovládací dotykový displej je možné umístit odděleně od solničky a vzájemně je propojit kabelem s případným prodloužením přes adaptér.

### Výhody úpravy vody

- ➔ Nevysušuje pokožku
- ➔ Nízké provozní náklady
- ➔ Průzračná voda bez nadměrného zápachu
- ➔ Žádná manipulace s chlórem ni jeho skladování
- ➔ Ekologický systém – sůl je přírodní produkt
- ➔ Voda se střední koncentrací soli

<sup>1)</sup> Zařízení je součástí základního vybavení

<sup>2)</sup> Volitelné příslušenství

<sup>3)</sup> Pro využití automatického řízení desinfekce vody je nezbytné instalovat sondu REDOX. 1 modul = sonda + čip (čip zůstává a sonda se mění v závislosti na životnosti). Sondy pH a REDOX jsou spotřebním zbožím s omezenou zárukou na vady 6 měsíců.

# Solničky NEOSAL



• **Řídicí jednotka**

• **Elektrolytická cela**

Zde dochází k přeměně slané vody na volný chlor.



## TECHNICKÉ PARAMETRY

### NEOSAL

Intenzita výkonu	0–16 g Cl <sub>2</sub> / h
Max. produkce Cl <sub>2</sub>	16 g.h-1
Koncentrace soli	3–5 g/l NaCl
Objem bazénu (do 28 °C)	65 m <sup>3</sup>
Objem bazénu (+ 28 °C)	40 m <sup>3</sup>
Displej	1,44' TFT barevný
Napájení	230 V 50/60 Hz
Výstup	8–15 A
Max. spotřeba	120 W
Rozměry (š x h x v)	220 x 115 x 270 mm
Automatické čištění	Programovatelné od 1 do 24 h.
Bezpečnostní senzor průtoku	Plynový a mechanický
Alarmy	nedostatečné množství soli; žádný průtok; chyba paměti
Zobrazení koncentrace soli	NE
Elektrolytická cela	4 titanové destičky cely MONOPOLAR
Minimální průtok	5 m <sup>3</sup> / h
Průměr připojení trubice	63 mm
Maximální tlak	4 kg / cm <sup>2</sup>
Maximální teplota	45 °C
Samočištění	ANO
Řízení hlavních výstupů	NE
Řízení přídatných výstupů	NE

Slaná voda je zdraví prospěšná a nedráždí lidské oko ani pokožku.

Ze slané vody v bazénu je elektrolýzou získáváno malé množství volného chlóru, postačující ke kvalitnímu čištění bazénové vody. Z takto vytvořeného volného chlóru se po krátké době stane opět sůl. Solnička NEOSAL ovládá intenzitu tvorby volného chlóru vytvářeného v elektrolytické cele na základě manuálního nastavení na displeji. Ovládací dotykový displej je možné umístit odděleně od solničky a vzájemně je propojit kabelem s případným prodloužením přes adaptér.

# UV lampy

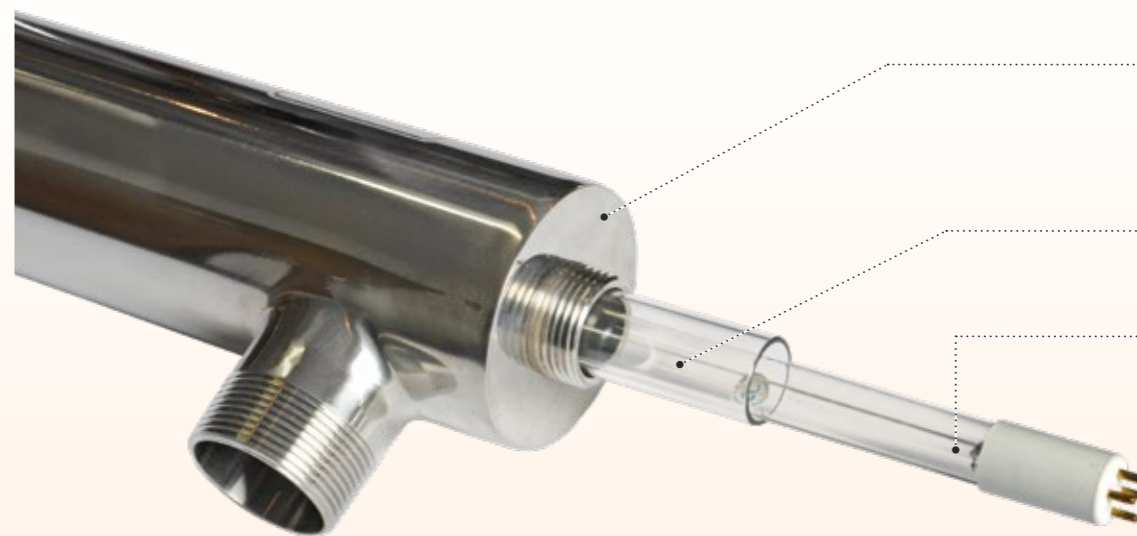

• **Nerezový plášť**

Zajišťuje maximální odolnost zařízení i v nejnáročnějších podmínkách.

• **Křemíková trubice**

Pro dokonalou ochranu samotné UV zářivky.

• **UV zářivka**

Srdce přístroje, které zajišťuje úpravu vody.

## MODEL

### SP-I

### SP-II

### SP-III

### SP-IV

### SP-V

A (mm)	267	786	786	786	786
B (mm)	175	175	175	175	175
C (mm)	155	155	155	155	155
D (mm)	420	930	930	930	930
Průměr potrubí	50 mm	50 mm	50 mm	50 mm	50 mm
Napětí	230 V	230 V	230 V	230 V	230 V
Příkon	16 W	40 W	65 W	85 W	2 x 85 W
Maximální průtok	6 m <sup>3</sup> /h	9 m <sup>3</sup> /h	12 m <sup>3</sup> /h	15 m <sup>3</sup> /h	20 m <sup>3</sup> /h
Maximální tlak	3 bar	3 bar	3 bar	3 bar	3 bar
Pro bazény do	15 m <sup>3</sup>	35 m <sup>3</sup>	55 m <sup>3</sup>	70 m <sup>3</sup>	140 m <sup>3</sup>

Použití UV lampy je jednoduchý princip dezinfekce bazénové vody založený na principu likvidace virů a bakterií při filtraci vody pomocí UV záření.

Navíc nevyžaduje použití slané vody. Jedná se o ekonomicky výhodné řešení na pořízení. Je však třeba počítat se zvýšenými provozními náklady spojenými s nezbytným dodatečným ručním chlorováním bazénu pomocí tablet nebo tekuté chemie.

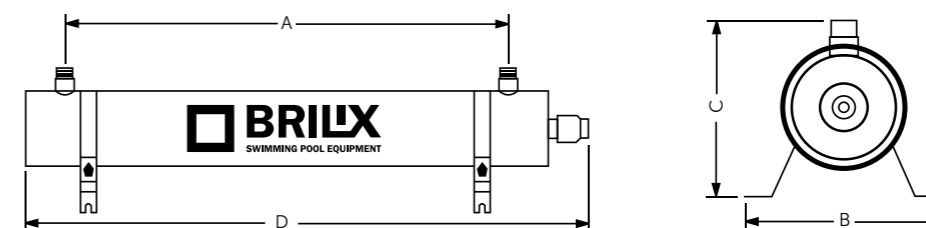

Nerezové UV lampy nelze používat u bazénů se slanou vodou. Životnost zářivky je cca 8000 provozních hodin.

# Řídicí jednotky STATION



- **Řídicí jednotka**  
Srdce systému se širokými možnostmi rozšíření.
- **Dotykový displej**  
Pro intuitivní ovládání, volitelně s 10 m kabelem pro široké možnosti umístění.



## TECHNICKÉ PARAMETRY

## STATION

Intenzita výkonu	X
Max. produkce Cl <sub>2</sub>	X
Koncentrace soli	X
Displej	2,8" TFT barevný
Napájení	230 V / 1N – 50 / 60 Hz
Výstup	X
Max. spotřeba	40 W
Rozměry (š x h x v)	220 x 115 x 270 mm
Bezpečnostní senzor průtoku	Mechanický
Alarmy	nízké / vysoké hodnoty pH; max. doba dávkování pH; max. doba dávkování Cl; chyba paměti
Komunikace	MODBUS / Wi-Fi
Řízení hlavních výstupů	doba filtrace; osvětlení; teplota
Řízení přídatných výstupů	4 relé pro ovládání dalších zařízení

# Řídicí jednotky STATION



- **Objímka**  
Ke snadné montáži čidel do potrubí.
- **Dávkovací čerpadla**  
Pro dávkování chlóru a udržování správné hladiny pH
- **pH sonda**  
K automatickému ovládní dávkovacího čerpadla.
- **Teplotní čidlo**  
K měření teploty vody.
- **REDOX sonda**  
Nepřímým měřením úrovně dezinfekce ve vodě umožňuje řídit správné dávkování chlóru.
- **Průtokový senzor**  
Chrání zařízení proti chodu bez průtoku vody.

## AUTOMATICKÉ KONTROLY

## STATION

<b>pH SONDA</b> <sup>1)</sup>	Vyhodnocuje a měří pH vody, aby solnička mohla automaticky upravovat pH na požadovanou hodnotu. Rozsah měření: 0–14 ± 0,1 pH.
<b>TEPLOTA</b> <sup>1)</sup>	Zjišťuje teplotu vody pro její zobrazení na displeji. Rozsah měření: 0–100 ± 1 °C.
<b>REDOX</b> <sup>1)</sup>	Slouží k měření obsahu volného chlóru ve vodě pro nastavení výkonu elektrolyzy. Balení: sonda REDOX <sup>1)</sup> , kalibrační roztoky a příslušenství k instalaci. Rozsah měření: 0–1000 ± 3 mV
<b>VODIVOST</b> <sup>2)</sup>	Slouží ke zjištění obsahu soli ve vodě. Balení: sonda a příslušenství k instalaci. Rozsah měření: 0–20000 ± 0,1 MS

### Dávkovací jednotka STATION je řešením tam, kde nelze použít slanou vodu.

Jednotka je vybavena sondou pro měření hodnoty pH a sondou pro měření hodnot REDOX. To umožňuje řídit dávkování dvou druhů chemie pro zajištění hygienicky čisté vody i ve velmi proměnlivém provozu bazénu. Oblíbené je také doplnění o Wi-Fi modul, který umožňuje dálkové ovládání řídicí jednotky přes internet. Dávkovací jednotka STATION dokáže ovládat až 4 další bazénová zařízení. Jejím prostřednictvím tak můžete spouštět filtrační i tepelné čerpadlo, případně rozsvítit osvětlení bazénu. K zařízení je možné připojit přídatný ovládací dotykový displej a umístit jej přes dlouhý kabel odděleně od jednotky na lépe přístupné místo.

### Výhody úpravy vody STATION

- ➔ Tradiční způsob dezinfekce bazénové vody
- ➔ Pracuje i při nulové salinitě vody
- ➔ Řízená regulace pH
- ➔ Řízené dávkování chlóru – snižuje spotřebu, brání předávkování nebo poddávkování

<sup>1)</sup> Příslušenství je součástí základního vybavení

<sup>2)</sup> Volitelné příslušenství

Sondy pH a REDOX jsou spotřebním zbožím s omezenou zárukou na vady 6 měsíců.

# Oběhová čerpadla

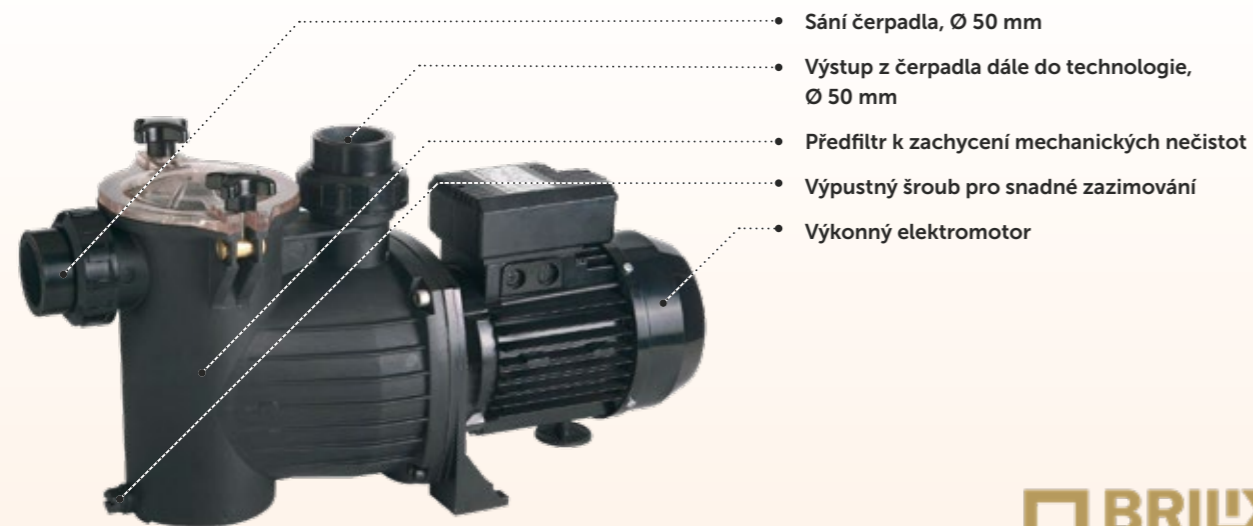

- Sání čerpadla, Ø 50 mm
- Výstup z čerpadla dále do technologie, Ø 50 mm
- Předfiltr k zachycení mechanických nečistot
- Výpustný šroub pro snadné zazimování
- Výkonný elektromotor



MODEL	PREVA 33	PREVA 50	PREVA 75
<b>Průtok</b>	6 m <sup>3</sup> /h	9 m <sup>3</sup> /h	12 m <sup>3</sup> /h
<b>Napětí</b>	230 V	230 V	230 V
<b>Výkon</b>	0,25 kW	0,33 kW	0,55 kW

## Oběhová čerpadla PREVA

Oběhové čerpadlo je základním prvkem bazénové technologie. Aby byla zajištěna čistota bazénové vody, je nutné, aby se celý objem bazénu profiltroval nejméně 2x, ideálně 4x, za den. Průtoky našich čerpadel odpovídají běžným velikostem bazénů.



## Oběhová čerpadla BRILIX

MODEL	FXP 150	FXP 250	FXP 370	FXP 550	FXP 750
<b>Průtok</b>	10 m <sup>3</sup> /h	11,6 m <sup>3</sup> /h	14 m <sup>3</sup> /h	15 m <sup>3</sup> /h	16 m <sup>3</sup> /h
<b>Napětí</b>	230 V	230 V	230 V	230 V	230 V
<b>Výkon</b>	0,2 kW	0,25 kW	0,5 kW	0,75 kW	1 kW

# Filtrace vody



MODEL	P 350	P 450	P 500	P 650	SP 450	SP 500	SP 650	SP 700
<b>Pro bazény do</b>	24 m <sup>3</sup>	36 m <sup>3</sup>	54 m <sup>3</sup>	72 m <sup>3</sup>	36 m <sup>3</sup>	54 m <sup>3</sup>	72 m <sup>3</sup>	96 m <sup>3</sup>
<b>Výkon</b>	4 m <sup>3</sup> /h	6 m <sup>3</sup> /h	9 m <sup>3</sup> /h	12 m <sup>3</sup> /h	6 m <sup>3</sup> /h	9 m <sup>3</sup> /h	12 m <sup>3</sup> /h	16 m <sup>3</sup> /h
<b>6cestný ventil</b>	horní	horní	horní	horní	boční	boční	boční	boční
<b>Písková náplň</b>	20 kg	45 kg	85 kg	145 kg	45 kg	85 kg	145 kg	210 kg

Filtrace je základem technologie každého bazénu. Bez filtrování vody se neobejdete. Proto v naší nabídce naleznete kompletní škálu kombo filtrací i samostatných filtračních nádob.

## Filtrační nádoby

Nabízíme modely se šesticestným ventilem umístěným na horní straně filtrační nádoby (TOP) nebo modely s ventilem na straně mimo filtrační nádobu (E-SIDE). Využijete je tak do různých prostorových podmínek.



## Kombo filtrace

Kombinace pískového filtru a oběhového čerpadla.

- Šesticestný ventil
- Filtrační nádoba
- Pevná základna
- Oběhové čerpadlo

MODEL	FSP 350	FSP 450	FSP 500	FSP 650
<b>Pro bazény do</b>	24 m <sup>3</sup>	48 m <sup>3</sup>	72 m <sup>3</sup>	96 m <sup>3</sup>
<b>Výkon</b>	4 m <sup>3</sup> /h	8 m <sup>3</sup> /h	12 m <sup>3</sup> /h	16 m <sup>3</sup> /h
<b>Napětí</b>	230 V	230 V	230 V	230 V
<b>Příkon</b>	0,43 kW	0,55 kW	0,75 kW	0,90 kW
<b>Písková náplň</b>	20 kg	45 kg	85 kg	145 kg

# Bazénové vysavače



## Robotický AKU vysavač Wybot S2

Bazénový AKU vysavač s automatickým čištěním dna, stěn i vodní linie bazénu až do plochy 300 m<sup>2</sup> díky infračervené navigaci a 7 režimům čištění. Silná baterie s výdrží až ~210 minut, ovládání přes mobilní aplikaci s Bluetooth a podpora plánování pravidelných úklidů.

## Robotický AKU vysavač Fairland X60

Bazénový AKU vysavač s patentovaným inteligentním čistícím systémem „3D S Path“ – vysavač si po zapnutí čistícího cyklu zmapuje prostředí bazénu a naplánuje nejefektivnější a systematickou cestu pro dosažení co nejčistšího bazénu.



## Robotický AKU vysavač Wybot M2 Vision

Bazénový AKU vysavač disponující kamerou s umělou inteligencí vyhledává na dně bazénu nečistoty a směřuje robota přímo k nim – snižuje tedy dobu čištění, čímž zvyšuje efektivitu a šetří energii.

# Další příslušenství

## Skimmery a trysky



**Skimmer 15 x 15**  
ABS plast,  
s možností  
připojení vysavače.



**Skimmer 30 x 15**  
ABS plast,  
s možností  
připojení vysavače.



**Skimmer 15l**  
ABS plast,  
s možností  
připojení vysavače.



**Skimmer SLIM 17,5l**  
ABS plast, s možností  
připojení vysavače,  
inovativní slim  
vzhled.



**Tryska plochá**  
S nastavitelným  
směrem proudu  
vody, pro 50 mm  
potrubí.

## Doplňky a instalační materiál



## Osvětlení

**LED Spectra Vision DVM  
– White**  
12 V / 9 W  
bílé, svítivost 875 lm



**Rozvodná krabice**  
k zabudování do země



**LED Spectra Vision DVM  
– RGB**  
12 V / 16 W  
barevné, svítivost 1000 lm



**Transformátor osvětlení**  
230 V/12 V  
100, 200 nebo 300 W



**Halogenové svítidlo  
300 W\***  
12 V/300 W



**LED svítidlo, LED-P100\***  
12 V/8 W  
bílé



## Bazénová chemie ALBIXON



# ALBIXON B2B

Spolehlivý dodavatel venkovního vybavení s výrobní kapacitou až 5 000 bazénů a 10 000 zastřešení za rok.



# Logistika zastřešení

Zastřešení je důležité nejen precizně vyrobit, ale také spolehlivě a včas dodat na určené místo.

Díky mnohaletým zkušenostem vám nabízíme přepravu po celé Evropě za velice zajímavých podmínek. K tomu využíváme nejen vlastní flotily vozů, ale i prověřených mezinárodních dopravců.

## Smontovaná zastřešení bez obalu

U smontovaného zastřešení se přeprava provádí vodorovně na kolejích nebo svisle na boku. Způsob přepravy se určuje dle rozměrů zastřešení a nákladové plochy.

Převážní rozměry jsou určeny na základě vnější šířky, vnější výšky a délky jednoho modulu zastřešení, přičemž ke každému rozměru se přičítá 20 cm. Je-li například zastřešení široké 480 cm, vysoké 120 cm a jeden modul má délku 219 cm, pak jsou přepravní rozměry 500 x 140 x 239 cm (délka x výška x šířka). Zastřešení s výškou větší než 80 cm lze přepravovat i ve svislé poloze – přepravní výška a šířka jsou tak zaměnitelné. Takto lze přepravovat i několik zastřešení najednou – pro přesné řešení se na nás neváhejte obrátit.

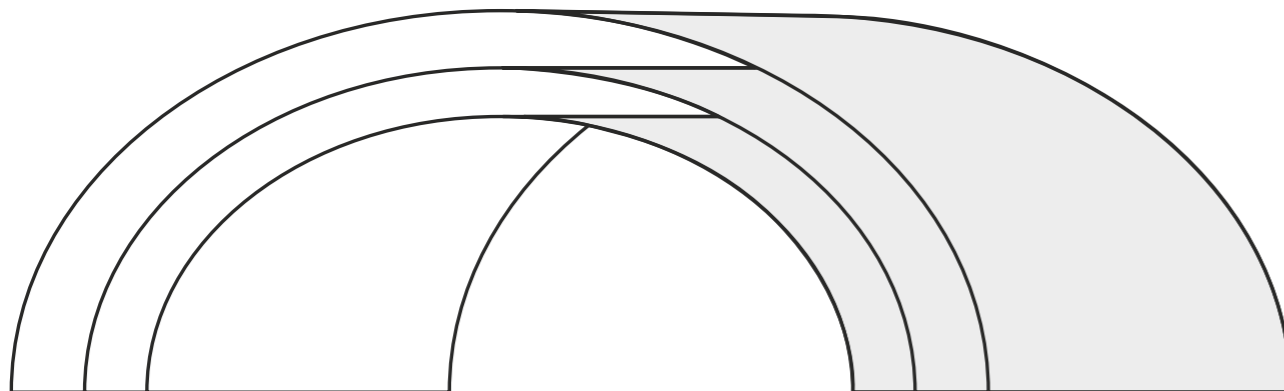

## Demontované zastřešení balené do krabice ALBIXON BOX

Toto balení představuje ekonomický způsob dopravy. Přepravní rozměry u sériové výroby jsou dané rozměrem krabice. Velikost krabice u zakázkových zastřešení se určuje individuálně. Krabice se vždy přepravují na výšku, nelze je klopat.

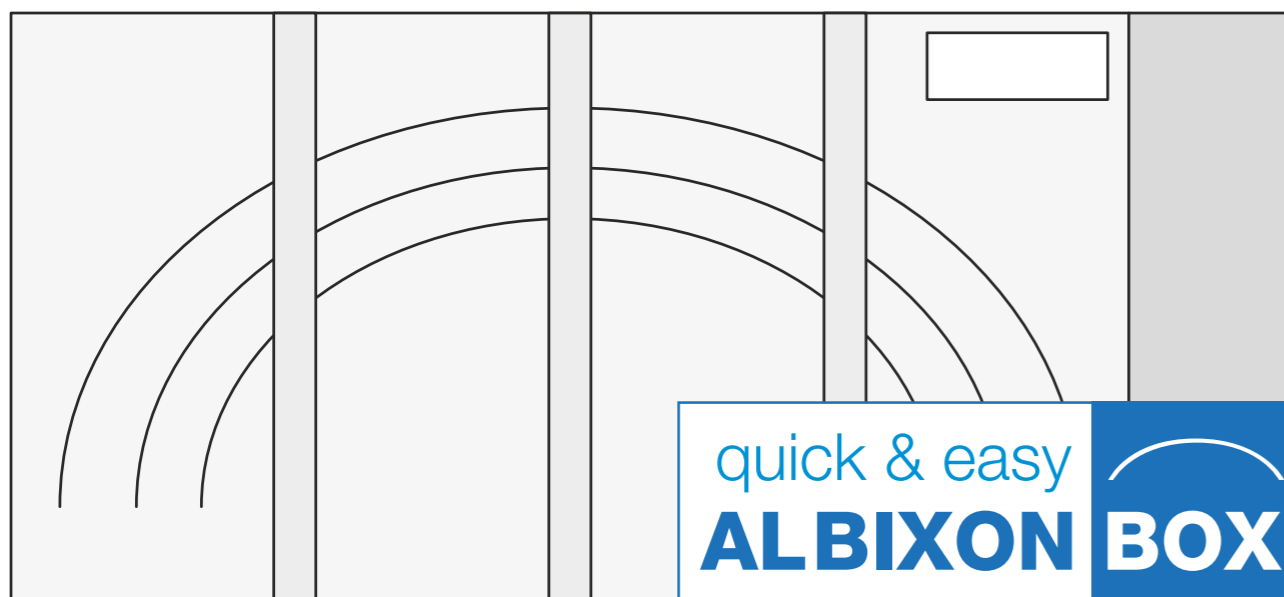

# Logistika bazénů

Bazény ALBIXON nejen precizně vyrobíme, ale jsme schopni dodat téměř po celé Evropě. Neváhejte s námi konzultovat nejvhodnější logistické řešení právě pro vás.



## Dodání na speciálním přívěsu

Vhodné pro veškeré bazény QBIG BENEFIT do vnitřního rozměru 320 x 780 x 150 cm. Výhodou tohoto řešení je volná kapacita tažného nákladního vozidla – zdarma tak získáváte možnost přepravy zastřešení či příslušenství! Vykládku doporučujeme řešit jeřábem či manipulátorem. Vykládku jiným způsobem důrazně nedoporučujeme.

## Vykládka bazénů

Při vykládce bazénu a manipulaci s ním je nutné postupovat přesně tak, jak je popsáno v návodu k vykládce bazénu ALBIXON. Jakýkoliv jiný postup může vést k nevratnému poškození bazénu a ztrátě záruky.



## ALBIXON BOX: 1 kamion pojme až 30 kusů zastřešení!

V roce 2004 přišla firma ALBIXON s novým řešením dopravy zastřešení, které nazývá ALBIXON BOX. Dle typu a velikosti zastřešení lze dopravit od 6 kusů až po 30 kusů zastřešení najednou, a to v bezpečném balení ALBIXON BOX. Díky podrobnému návodu lze zastřešení dodané v ALBIXON BOXU snadno postavit.

## Obsah balení ALBIXON BOX

- ➔ profily modulů zastřešení
- ➔ polykarbonátové výplně
- ➔ koleje
- ➔ veškerý spojovací a kotvicí materiál
- ➔ podrobný montážní návod



# Orientační přepravní limity zastřešení

Dopravní prostředek	Maximální rozměry přepravovaného zakázkového zastřešení				Počet sériových krabic
	Smontované, přeprava horizontálně	Smontované, přeprava na výšku	Smont. na paletě	Demont. v krabici	Standardní
<b>Nákladní auto - max. 7,5 m ložné plochy</b>	Vnější šířka do 660 cm, výška do 270 cm, při standardní délce modulu	vnější šířka 660 cm, výška min. 100 cm a max. 220 cm, délka 1 modulu do 270 cm	Individuální. Neváhejte nás kontaktovat pro více informací.		až 5 ks
<b>Kamion - max. 13,5 m ložné plochy</b>	Vnější šířka do 900 cm, výška do 270 cm, při standardní délce modulu	vnější šířka 900 cm, výška min. 100 cm a max. 220 cm, délka 1 modulu do 270 cm			až 30 ks
<b>20' kontejner</b>	Individuální. Neváhejte nás kontaktovat pro více informací.		nelze	Individuální. Neváhejte nás kontaktovat pro více informací.	až 5 ks
<b>40' high cube kontejner</b>			nelze		až 10 ks

ZASTŘEŠENÍ	ROZMĚRY BOX	HMOTNOST BOX
CASABLANCA INFINITY A	445 x 48 x 127 cm	440 kg
CASABLANCA INFINITY B	561 x 55 x 127 cm	675 kg
DALLAS A	445 x 48 x 127 cm	310 kg
DALLAS CLEAR A	445 x 48 x 127 cm	420 kg
DALLAS B	561 x 55 x 127 cm	480 kg
DALLAC CLEAR B	561 x 55 x 127 cm	650 kg
KLASIK S	430 x 41 x 157 cm	240 kg
KLASIK CLEAR S	430 x 41 x 157 cm	300 kg
KLASIK A	430 x 41 x 157 cm	290 kg
KLASIK CLEAR A	430 x 41 x 157 cm	380 kg
KLASIK B	563 x 47 x 188 cm	470 kg
KLASIK CLEAR B	563 x 47 x 188 cm	600 kg
KLASIK C	606 x 61 x 175 cm	680 kg
KLASIK CLEAR C	606 x 61 x 175 cm	920 kg
KLASIK D	680 x 73 x 200 cm	880 kg
KLASIK CLEAR D	680 x 73 x 200 cm	1 220 kg
KLASIK PRO B	561 x 55 x 127 cm	470 kg
KLASIK PRO CLEAR B	561 x 55 x 127 cm	610 kg
SYDNEY A	445 x 48 x 127 cm	340 kg
SYDNEY CLEAR A	445 x 48 x 127 cm	420 kg
SYDNEY AS	445 x 48 x 127 cm	325 kg
SYDNEY CLEAR AS	445 x 48 x 127 cm	395 kg
SYDNEY BS	561 x 55 x 127 cm	465 kg
SYDNEY CLEAR BS	561 x 55 x 127 cm	570 kg
SYDNEY B	561 x 55 x 127 cm	490 kg
SYDNEY CLEAR B	561 x 55 x 127 cm	610 kg
SYDNEY BD	561 x 55 x 127 cm	470 kg
SYDNEY CLEAR BD	561 x 55 x 127 cm	550 kg
SYDNEY C	561 x 55 x 127 cm	520 kg
SYDNEY CLEAR C	561 x 55 x 127 cm	652 kg

ZASTŘEŠENÍ	ROZMĚRY BOX	HMOTNOST BOX
KLASIK SKY CLEAR A	248 x 137 x 378 cm	446 kg
KLASIK SKY CLEAR B	248 x 166 x 484 cm	654 kg
KLASIK SKY CLEAR C	248 x 195 x 587 cm	814 kg
DALLAS SKY CLEAR A	248 x 123 x 423 cm	483 kg
DALLAS SKY CLEAR B	248 x 137 x 537 cm	588 kg
CASABLANCA INFINITY SKY A	248 x 95 x 416 cm	379 kg
CASABLANCA INFINITY SKY B	248 x 110 x 526 cm	496 kg

BAZÉNY ProfiPOOLS G3 PŘELIV			
	1,2 m	1,35m	1,5 m
3 x 4 m	356 kg	372 kg	387 kg
3 x 5 m	425 kg	443 kg	461 kg
3 x 6 m	461 kg	482 kg	502 kg
3 x 7 m	537 kg	557 kg	576 kg
3 x 8 m	614 kg	632 kg	650 kg
3,5 x 7 m	577 kg	601 kg	624 kg
3,5 x 8 m	659 kg	680 kg	700 kg
4 x 8 m	703 kg	730 kg	757 kg

BAZÉNY ProfiPOOLS G3 SKIMMER			
	1,2 m	1,35m	1,5 m
3 x 4 m	246 kg	262 kg	277 kg
3 x 5 m	300 kg	318 kg	336 kg
3 x 6 m	321 kg	341 kg	361 kg
3 x 7 m	374 kg	397 kg	419 kg
3 x 8 m	427 kg	453 kg	478 kg
3,5 x 7 m	413 kg	437 kg	460 kg
3,5 x 8 m	472 kg	496 kg	520 kg
4 x 8 m	517 kg	544 kg	570 kg

## DĚKUJEME, ŽE JSTE SI VYBRALI ALBIXON



BAZÉNOVÝ SPECIALISTA č.1