

**WIR EXPORTIEREN IN MEHR  
ALS 70 LÄNDER WELTWEIT**

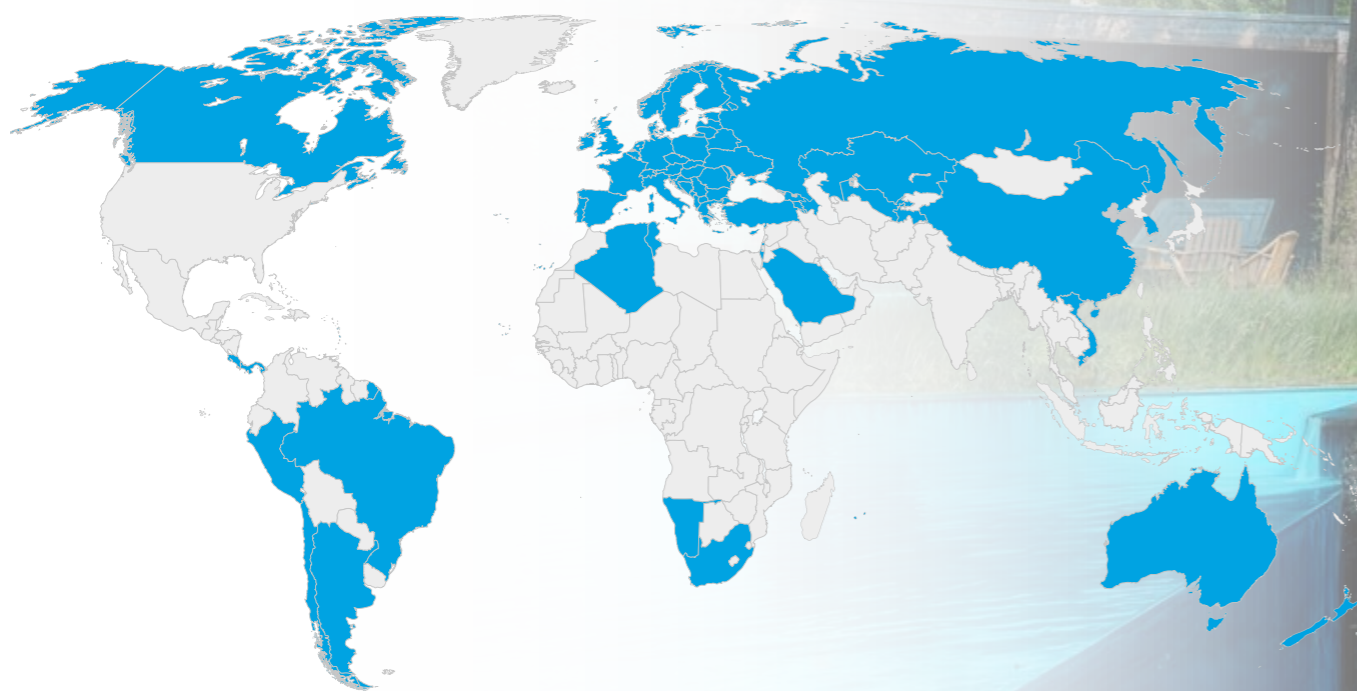

ALBIXON a.s.  
Zbraslavská 55/5a | Praha 5 | Mala Chuchle 159 00 | Tschechische Republik

[/albixon](#) | [@albixon](#) | [albixon.de](#)

Der Katalog enthält illustrative Fotos. Im Hinblick auf die Entwicklung und Verbesserung von Produkten, Verpackungen und technologischen Verfahren behält sich die Firma ALBIXON a.s. das Recht vor, alle in diesem Katalog enthaltenen Angaben ohne vorherige Ankündigung zu ändern. Druck- und Satzfehler vorbehalten. Herausgegeben im Jahr 2026.

## TECHNISCHER KATALOG

**ALBIXON**  
POOL SOLUTIONS



**AUSGABE 03/26**  
Laden Sie  
die neueste Version  
des Katalogs online  
herunter



**IMAGE KATALOG**  
Laden Sie  
die neueste Version  
des Katalogs online  
herunter



**KUNDENBETREUUNG**  
**+420 477 070 711**  
[export@albixon.com](mailto:export@albixon.com)



reddot winner

# INHALT



## POOLS

ProfiPOOLS G3 .....	08
ProfiPOOLS G3 – Serienpools .....	09
ProfiPOOLS G3 – Standard-Pools .....	10
ProfiPOOLS G3 – maßgefertigte Pools .....	11
QBIG BENEFIT G2 – maßgefertigte Pools .....	12
BENEFIT G1 – Standard-Pools .....	14
BENEFIT G1 – maßgefertigte Pools .....	15
Vorteile von BENEFIT pools .....	16
Hochwertige, speziell für Schwimmbäder entwickelte Materialien .....	17
Poolfarben .....	18
Treppentypen .....	19

## POOL TECHNIKWÄNDE UND -SCHÄCHTE

Standard-Technikwände .....	22
Standard-Technikschächte .....	23
Eingebaute Gegenstromschächte .....	24
Pool Technikwände/Technikschächte – Nicht ausgerüstete .....	25

## POOLÜBERDACHUNGEN

BERGEN .....	30
SYDNEY / SYDNEY CLEAR .....	32
SYDNEY MINI .....	34
CASABLANCA INFINITY .....	36
CASABLANCA INFINITY SKY .....	40
DALLAS / DALLAS CLEAR .....	42
DALLAS SKY CLEAR .....	46
KLASIK PRO / KLASIK PRO CLEAR .....	48
KLASIK / KLASIK CLEAR .....	50
KLASIK SKY CLEAR .....	54

MONACO FUTURE .....	56
CASABLANCA .....	58
DALLAS AN DIE WAND .....	60
Profile und Schienen .....	62
Profifarben und Deckmaterial .....	63
Details der Poolüberdachung .....	64

## POOL KOMPLETTSETS

Pool Komplettset .....	68
------------------------	----

## ZUBEHÖR

MOOVER .....	72
BRILIX INVERBOOST PX Wärmepumpen .....	74
BRILIX INVERBOOST E Wärmepumpen .....	75
BRILIX XHPFDPLUS Wärmepumpen .....	76
BRILIX ELEGANCE Gegenstromanlagen .....	77
UV SCENIC Salzanlage .....	78
OXILIFE Salzanlage .....	80
HIDROLIFE Salzanlage .....	82
NEOSAL Salzanlage .....	84
UV-Lampen .....	85
STATION Steuergeräte .....	86
Umwälzpumpen .....	88
Filteranlagen .....	89
Poolsauger .....	90
Weiteres Zubehör .....	91

## ALBIXON B2B

Logistik der Überdachungen .....	94
Logistik der Pools .....	95

# Über ALBIXON

## Mission der Gesellschaft

Wir sind die Missionare der Polypropylen-Pools und Überdachungen und setzen die Standards in der Branche.

## Vision der Gesellschaft

Unsere Vision ist es, der führende Produktinnovator zu sein, der Qualitätslösungen für Gärten auf der ganzen Welt anbietet.

<b>1990</b> <b>GRÜNDUNG DES UNTERNEHMENS</b> Die erste Erwähnung unseres Unternehmens geht auf das Jahr 1990 zurück, als die Brüder Smetana das Unternehmen unter dem Namen ALBION gründeten. Damals ahnte noch niemand, dass das Unternehmen später zu einem so bedeutenden Akteur in der Poolbranche in ganz Europa werden würde.	<b>1995</b> <b>POOLS IM AUFWIND</b> ALBION ist voll in der Produktion von Pools engagiert und dank der ersten Serienpools wächst die Zahl der produzierten Stückzahlen schnell. Trotzdem übersteigt die Nachfrage das Angebot bei weitem, und in den Köpfen der Gründer entstehen ehrgeizige Pläne für die kommenden Jahre.	<b>1998</b> <b>PRODUKTION VON POOLÜBERDACHUNGEN</b> Wir hören auf die immer dringlicheren Anforderungen des Marktes und nehmen Poolüberdachungen in unsere Produktpalette auf. Diese haben sich innerhalb weniger Jahre zu einem Schlüsselprodukt entwickelt, und ihre Beliebtheit wächst von Jahr zu Jahr.	<b>2001</b> <b>PULVERBESCHICHTUNGSANLAGE</b> Im Werk Hořovice wurde die erste Pulverbeschichtungsanlage von ALBION in Betrieb genommen, die die Produktion von Poolüberdachungen erheblich unterstützt und gleichzeitig die Nachfrage auf dem Beschichtungsmarkt befriedigt.
<b>2011</b> <b>ALBION → ALBIXON</b> Änderung des Firmennamens. Und die Gründer erklären diese Veränderung ganz einfach: „Der Name Albion bezog sich auf England, und wir mochten die Geschäftskultur und die Freiheit dort. Aber die Leute verwechselten uns und deshalb haben wir ein „X“ hinzugefügt und so ist ALBIXON entstanden.“	<b>2006</b> <b>BRILIX</b> BRILIX Die Kunden wollen nicht nur einen Pool und eine Überdachung, sondern verlangen auch ein komplettes PoolSet aus einer Hand. Die Komplexität ist für uns zu einer Herausforderung geworden und bietet Raum für weiteres Wachstum. Wir reagierten darauf mit der Gründung des Geschäftsbereichs BRILIX, der sich auf den Verkauf unseres eigenen Zubehörs spezialisiert.	<b>2004</b> <b>POOLÜBERDACHUNG IN DER BOX</b> Wir kommen mit der Poolüberdachung in einer BOX auf den Markt, deren wesentliche Vorteile die Einsparung von Transportkosten, die einfache Montage und die schnelle Lieferung sind. Für den Export dieser Poolüberdachungen ins Ausland entstand die Marke IDEALCOVER, die heutige ALBIXON BOX.	<b>2002</b> <b>EXPORT</b> Nach dem ersten Jahrzehnt unserer Tätigkeit haben wir uns auf dem tschechischen Markt sehr gut etabliert. Wir haben die Gelegenheit genutzt und beschlossen, unsere Produkte über offizielle B2B-Partner im Ausland zu vertreiben. Der erste Exportmarkt war das benachbarte Deutschland.
<b>2012</b> <b>NEUE PULVERBESCHICHTUNGSANLAGE</b> Wir eröffnen eine neue Pulverbeschichtungsanlage mit der modernen DECORAL-Linie, die es uns ermöglicht, Dutzende von Farben, Dekoren und Mustern nicht nur für unsere Poolüberdachungen, sondern auch für viele externe Kunden und deren verschiedene Projekte in der Tschechischen Republik und im Ausland zu verwenden.	<b>2014</b> <b>SKYTRIUM</b> Wir haben auf die Wünsche unserer Kunden gehört und bieten eine Verbindung zwischen dem Garten und dem Familienhaus. So entstand die SKYTRIUM-Terrassenüberdachung – der Garten und das Haus.	<b>2017</b> <b>QBIG POOLS</b> Wir bringen eine Konstruktionslösung für die QBIG Poolserie auf den Markt, die durch ein Gebrauchsmuster geschützt ist. Dank der eingebauten verlorenen Schalung außerhalb des Pools können wir die Bauarbeiten beschleunigen und unseren Kunden Zeit und Geld sparen.	<b>2019</b> <b>SYDNEY &amp; X-FLOW</b> 2019 war ein Jahr voller neuer Entwicklungen, angeführt von unserem Entwicklungsteam. Wir erweitern unsere Produktpalette um die elegante serienmäßige SYDNEY-Poolüberdachung und die luxuriöse maßgefertigte MIAMI-Poolüberdachung. Wir fügen auch unser eigenes X-FLOW-Überlaufgitter hinzu, um uns auf dem Markt zu hervorzuheben.
<b>2025</b> <b>WHIRLPOOLS &amp; SAUNEN</b> Verkaufsstart von Spas und Saunen als Teil der langfristigen Erweiterung unseres Produktportfolios.	<b>2023</b> <b>SKYTRIUM &amp; BERGEN</b> Im Einklang mit unserer neuen Mission und Vision bringen wir die Terrassen-Poolüberdachung BERGEN auf den Markt. Mit dem MOOVER-Elektroantrieb haben wir den prestigeträchtigen Red Dot Award 2023 für Produktdesign gewonnen.	<b>2022</b> <b>MOOVER</b> Wir stellen MOOVER vor - die universelle Lösung für die autonome Bewegung der Poolüberdachung. Wir haben auf unsere Kunden gehört und in Zusammenarbeit mit Ingenieuren aus der Automobilindustrie einen elektrischen Antrieb in elegantem Design entwickelt, der die Poolüberdachung per Knopfdruck bedient.	<b>2021</b> <b>3D-Druck</b> Wir investieren in den 3D-Druck und stärken unsere Entwicklungsmöglichkeiten. Und dank professioneller Prototypen und der eigenen Produktion von Kunststoff öffnen wir unseren Kunden die Tür zu weiteren Innovationen.

# 10 GRÜNDE FÜR ALBIXON

01

## Giga Factory

180.000 m<sup>2</sup> Lager- und Logistikfläche



## Geprüfte Qualität

Mehr als 50.000 produzierte Pools und über 100.000 Poolüberdachungen

02

## 35 Jahre auf dem Markt

Erfahrenes Team mit mehr als 300 Mitarbeitern



03

## Technologischer Vorsprung

Größte Pulverbeschichtungsanlage in Mitteleuropa (22.500 m<sup>2</sup>)



04

## Patente und Innovationen

Mehr als 30 eigene patentgeschützte Lösungen



05

## Produktionskapazitäten

58.000 m<sup>2</sup> Produktionsfläche und Entwicklungszentren



06

## Service und Kundenbetreuung

Unschlagbare Service- und Produktionskapazitäten sichern das JUST-IN-TIME-System



07

## Smarte Logistik

Komplette Pool-Lösung mit dem 3-in-1-System und einzigartiges 30-in-1-Konzept (bis zu 30 Systeme in einem Lkw)



08

## Globale Reichweite

Export in mehr als 70 Länder weltweit und ein Netzwerk von 12 Niederlassungen in der Tschechischen Republik



09

## Europäische Holding

ALBIXON ist Teil der Gruppe BBFH SE im Besitz des Stiftungsfonds der Familie Smetana



10



INNOVATION | DESIGN | EVOLUTION



[www.ALBIXON.de](http://www.ALBIXON.de)

# POOLS

Unsere Pools sparen Wasser. Bei richtiger Pflege und Einhaltung der vorgeschriebenen Parameter des Poolwassers müssen Sie den Pool auch nach Saisonende nicht entleeren. Das notwendige Nachfüllen von Wasser ist also nur äußerst gering.

## Warum ALBIXON-Pools?

- ➔ Kontrolle des Schwimmbeckens mit der mobilen App BRILIX (pH-Wert, Wassertemperatur, usw.)
- ➔ noch einfachere Bauarbeiten mit der BENEFIT Variante
- ➔ Wasser- und Kosteneinsparung<sup>1)</sup>
- ➔ einfache Einwinterung und Wartung
- ➔ kein Ablassen des Wassers erforderlich
- ➔ lange Lebensdauer
- ➔ attraktives Preis-Leistungs-Verhältnis
- ➔ breite Palette von Zubehörteilen
- ➔ hohe Widerstandsfähigkeit
- ➔ in der Regel kurze Lieferzeiten
- ➔ Überlauf- und Skimmerpools

<sup>1)</sup> Bei richtiger Pflege und Einhaltung der vorgeschriebenen Parameter des Poolwassers muss man den Pool auch nach Saisonende nicht entleeren.

Erleben auch Sie dieses einzigartige Gefühl beim Baden und der Erholung in einem ALBIXON Pool mit Überlauf!

Seit mehr als 30 Jahren bringen wir Ihnen Freude am Baden.



# ProfiPOOLS G3

## Hauptvorteile:

Patentierte ZeroWELD-Technologie	✓
Innovatives Treppensystem StepSET	✓
ResistMAX – ALBISTONE-Material	✓
25 cm starke Thermo-Baukonstruktion	✓
Bis zu 70 % Einsparung bei Baumaterialien	✓
Verkürzung der Bauzeit um 50 %	✓
Einzigartige Größenauswahl	✓



## ZeroWELD

Patentierte Technologie der ProfiPOOLS G3 Pools für perfekte Linien, Präzision und Premium-Design.



## StepSET

Innovatives herausnehmbares Treppensystem für höheren Komfort und optimale Poolnutzung.



## ResistMAX

ALBISTONE-Material – 8 mm homogene Materialstärke und eine einzigartige Konstruktion sorgen für maximale Widerstandsfähigkeit und eine extreme Lebensdauer.

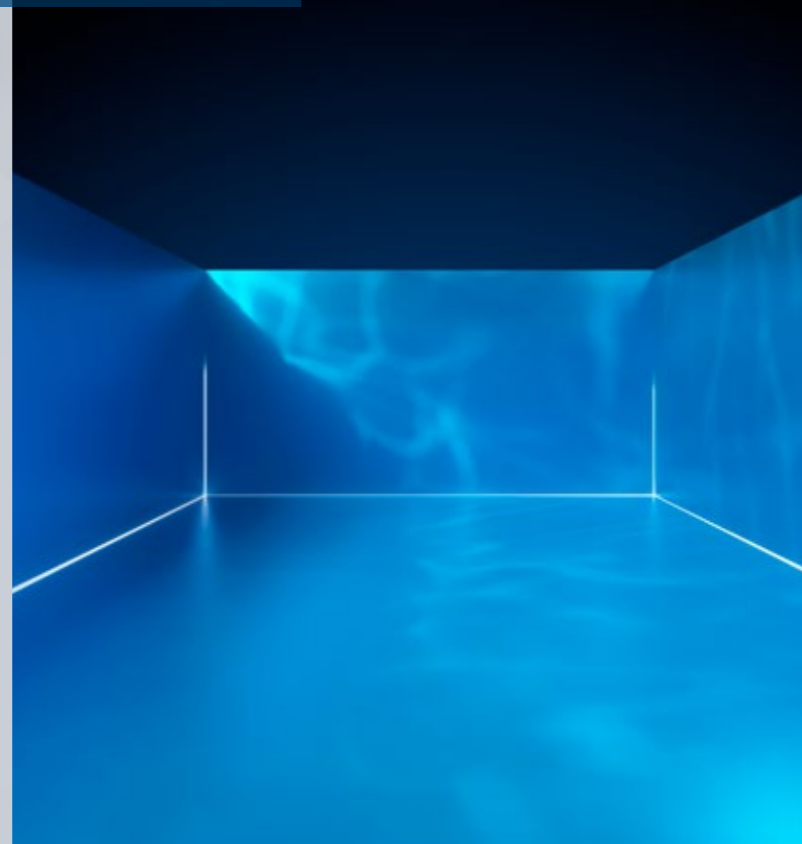

## ProfiPOOLS G3 Pools

Sie stellen eine neue Generation von Pools dar, die die Standards der gesamten Branche anhebt. Sie vereinen fortschrittliche Technologien, präzise Verarbeitung und zeitloses Design zu einem harmonischen Ganzen, das nicht nur heute, sondern auch in vielen Jahren Bestand hat.

Dank patentierter Lösungen bieten sie perfekt rechte Winkel und kompromisslose strukturelle Festigkeit. Jedes Detail wurde mit Fokus auf Ästhetik, Funktionalität und langfristige Haltbarkeit entworfen. Das Ergebnis ist ein Pool, der nicht nur fantastisch aussieht, sondern auch höchste Ansprüche an Qualität, Komfort und Langlebigkeit erfüllt.

# ProfiPOOLS G3 – Serienpools

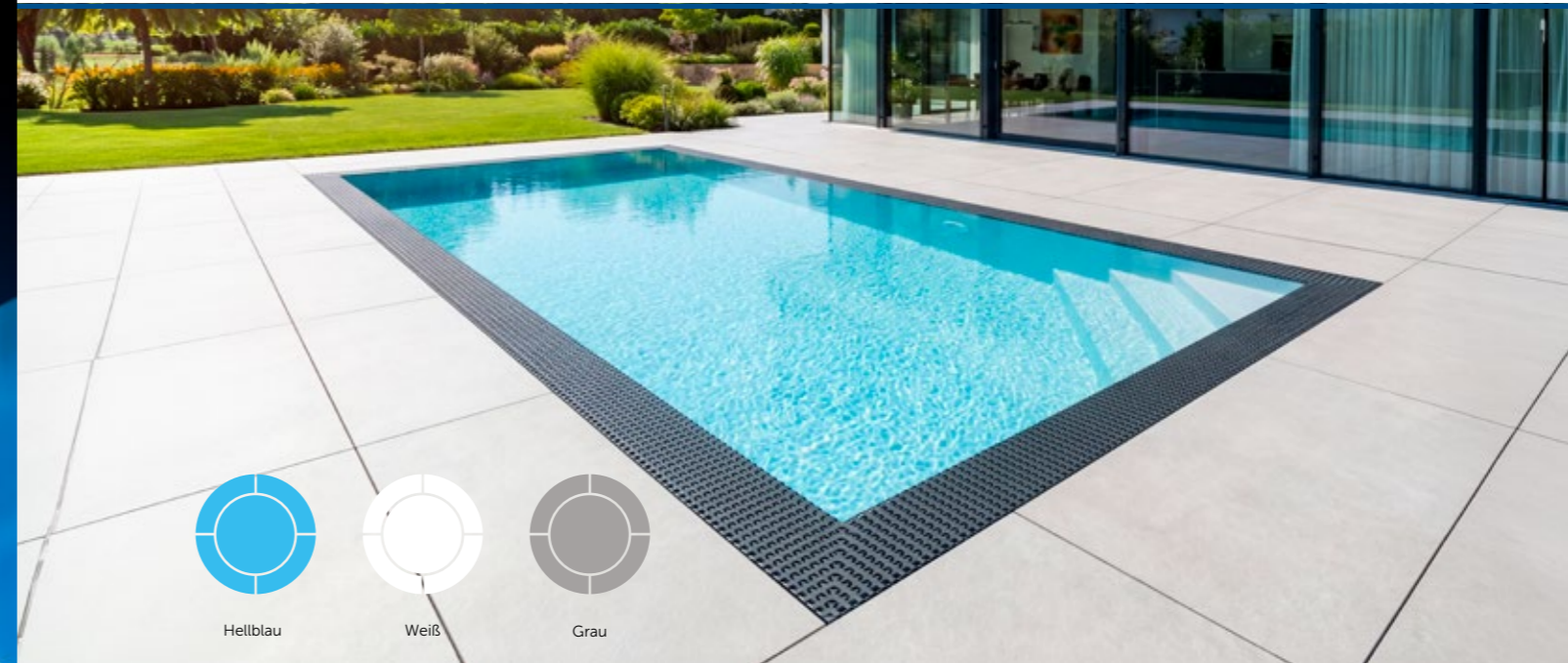

SERIENPOOLS ProfiPOOLS G3

<b>Ausführung</b>	Skimmer / Überlauf
<b>Größe des Pools</b>	3 x 6 m
<b>Materialstärke Wand / Boden</b>	8 / 6 mm
<b>Tiefe</b>	1,35 / 1,5 m
<b>Stärke der Wandisolierung</b>	10 cm
<b>Anzahl Leuchten</b>	1
<b>Farbe der Leuchte</b>	farbig
<b>Treppenposition</b>	links / rechts
<b>Installation der Maske der Gegenstromanlage möglich</b>	✓
<b>Farbmöglichkeiten</b>	Hellblau / Weiß / Grau

## Lieferumfang des Pools:

- ➔ Becken inklusive Verrohrung und Thermo-Isolierung
- ➔ Einströmdüsen – 2 Stk. in Weiß oder Grau
- ➔ Skimmer 15 l oder Überlaufrinne – in Weiß oder Grau
- ➔ Gegenstromblende, falls im Lieferumfang enthalten – in Weiß
- ➔ Farbige LED-Licht mit Rahmen in Weiß oder Grau

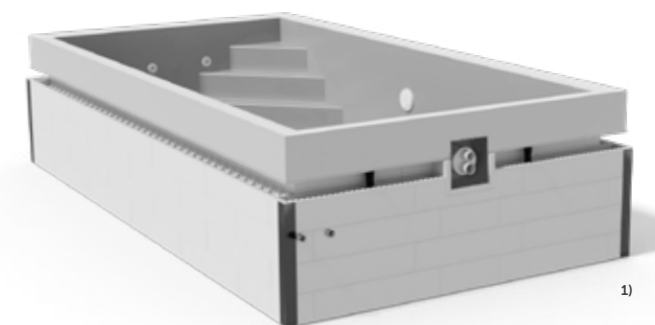

<sup>1)</sup> Polypropylen-Pools sind nicht selbsttragend und müssen mit einer Anschlussarmierung und Betonierung versehen werden, um einen betriebsfähigen Zustand herzustellen. Die diesbezüglichen baulichen Grundsätze sowie die in den Einbauanleitungen ausgewiesenen technischen Anforderungen sind zu beachten.

# ProfiPOOLS G3 – Standard-Pools



STANDARD POOL ProfiPOOLS G3

Ausführung	Skimmer / Überlauf						
Größe des Pools	3 x 5 m	3 x 6 m	3 x 7 m	3 x 8 m	3,5 x 7 m	3,5 x 8 m	4 x 8 m
Materialstärke Wand / Boden	8 / 6 mm	8 / 6 mm	8 / 8 mm	8 / 8 mm	8 / 8 mm	8 / 8 mm	8 / 8 mm
Tiefe	1,2 / 1,35 / 1,5 m						
Stärke der Wandisolierung	10 cm						
Anzahl Leuchten	0-2	0-6	0-6	0-6	0-6	0-6	0-6
Farbe der Leuchte	Weiß / farbig						
Treppenposition	links / rechts						
Installation der Maske der Gegenstromanlage möglich	✓						
Farbmöglichkeiten	Hellblau / Weiß / Grau						

## Lieferumfang des Pools:

- ➔ Becken inklusive Verrohrung und Thermo-Baukonstruktion
- ➔ Einströmdüsen – 2 Stk. in Weiß oder Grau
- ➔ Skimmer 15 l / Slim Skimmer 17,5 l oder Überlaufrinne – in Weiß oder Grau
- ➔ Gegenstromblende, falls im Lieferumfang enthalten – in Weiß
- ➔ Farbige oder weißes LED-Licht mit Rahmen in Weiß oder Grau

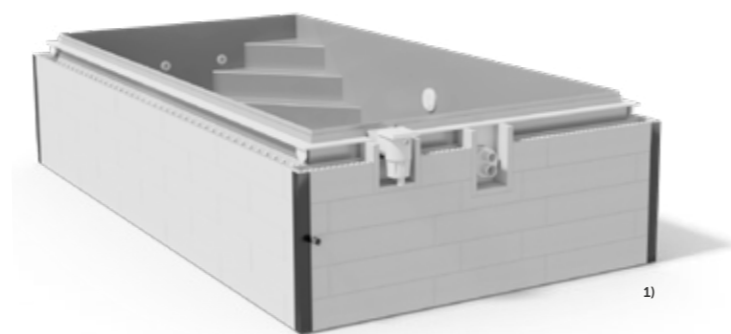

<sup>1)</sup> Polypropylen-Pools sind nicht selbsttragend und müssen mit einer Anschlussarmierung und Betonierung versehen werden, um einen betriebsfähigen Zustand herzustellen. Die diesbezüglichen baulichen Grundsätze sowie die in den Einbauanleitungen ausgewiesenen technischen Anforderungen sind zu beachten.

# ProfiPOOLS G3 – maßgefertigte Pools



MASSGEFERTIGTER POOL ProfiPOOLS G3

Ausführung	Skimmer / Überlauf
Breite	od 2 do 4 m (po 0,25 m)
Länge	od 4 do 9 m (po 0,25 m)
Tiefe	1,2 / 1,35 / 1,5 m
Materialstärke Wand / Boden für Pools bis 6 m Länge	8 / 6 mm
Materialstärke Wand / Boden für Pools über 6 m Länge	8 / 8 mm
Stärke der Wandisolierung	10 cm
Anzahl Leuchten	individuell
Treppenposition	individuell
Installation der Maske der Gegenstromanlage möglich	individuell

## Lieferumfang des Pools:

- ➔ Schwimmbeckenkörper einschl. Rohrleitungen und Thermokonstruktion
- ➔ Skimmer oder Überlaufgitter
- ➔ Maske der Gegenstromanlage, falls im Lieferumfang enthalten



<sup>1)</sup> Polypropylen-Pools sind nicht selbsttragend und müssen mit einer Anschlussarmierung und Betonierung versehen werden, um einen betriebsfähigen Zustand herzustellen. Die diesbezüglichen baulichen Grundsätze sowie die in den Einbauanleitungen ausgewiesenen technischen Anforderungen sind zu beachten.

# QBIG BENEFIT G2 – maßgefertigte Pools

# Referenzen

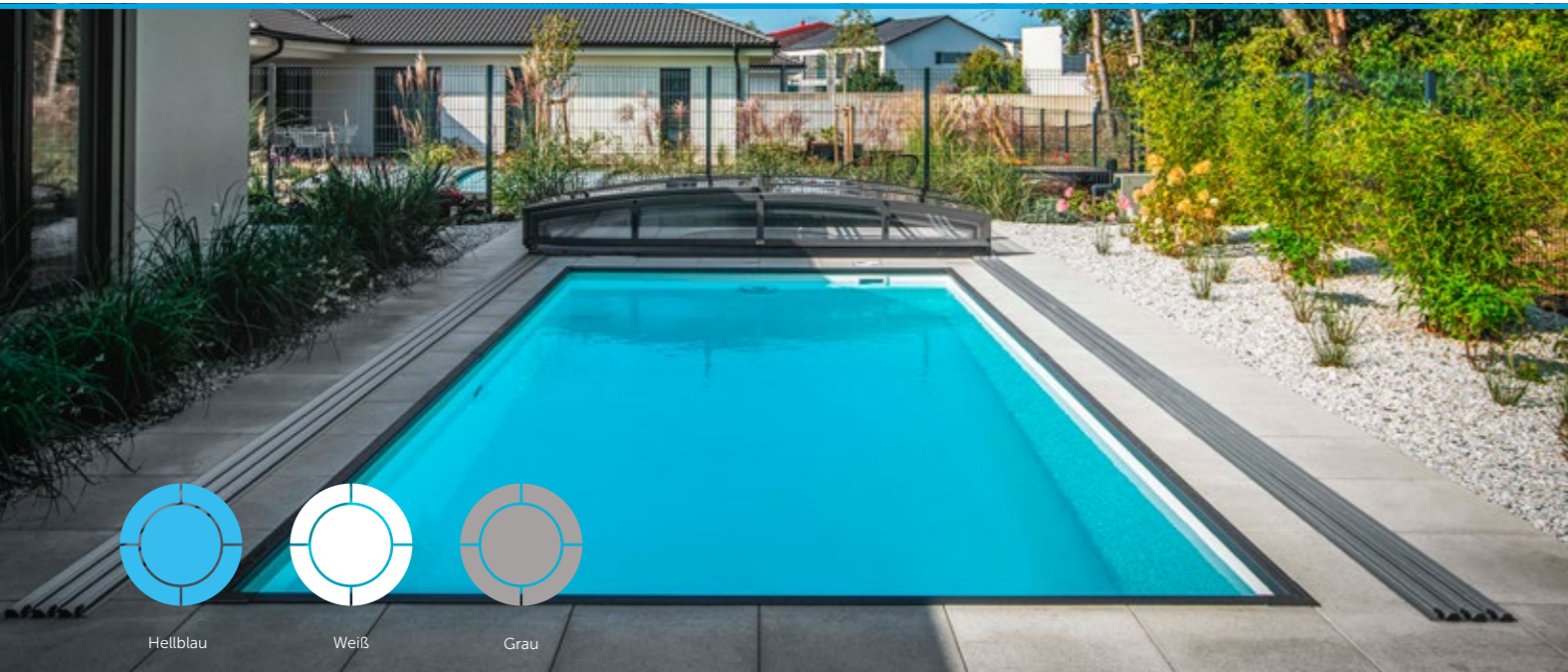

MASSGEFERTIGTER POOL QBIG BENEFIT G2

<b>Ausführung</b>	Skimmer / Überlauf
<b>Breite</b>	von 2 bis 4 m (in 0,25 m Schritten)
<b>Länge</b>	von 4 bis 9 m (in 0,25 m Schritten)
<b>Tiefe</b>	1,2 / 1,35 / 1,5 m
<b>Materialstärke Wand / Boden für Pools bis 6 m Länge</b>	8 / 6 mm
<b>Materialstärke Wand / Boden für Pools über 6 m Länge</b>	8 / 8 mm
<b>Stärke der Wandisolierung</b>	10 cm
<b>Anzahl Leuchten</b>	individuell
<b>Treppenposition</b>	individuell
<b>Installation der Maske der Gegenstromanlage möglich</b>	individuell

Pools in Farbe Blau und Weiß, länger als 8 m, können zusätzliche Schweißnähte an den Wänden aufweisen.

### Lieferumfang des Pools:

- ➔ Schwimmbeckenkörper einschl. Rohrleitungen und Thermokonstruktion
- ➔ Skimmer oder Überlaufgitter
- ➔ Maske der Gegenstromanlage, falls im Lieferumfang enthalten



1)



Scannen Sie den QR-Code, um weitere Referenzen anzuzeigen



<sup>1)</sup> Polypropylen-Pools sind nicht selbsttragend und müssen mit einer Anschlussarmierung und Betonierung versehen werden, um einen betriebsfähigen Zustand herzustellen. Die diesbezüglichen baulichen Grundsätze sowie die in den Einbauanleitungen ausgewiesenen technischen Anforderungen sind zu beachten.

# BENEFIT G1 – Standard-Pools

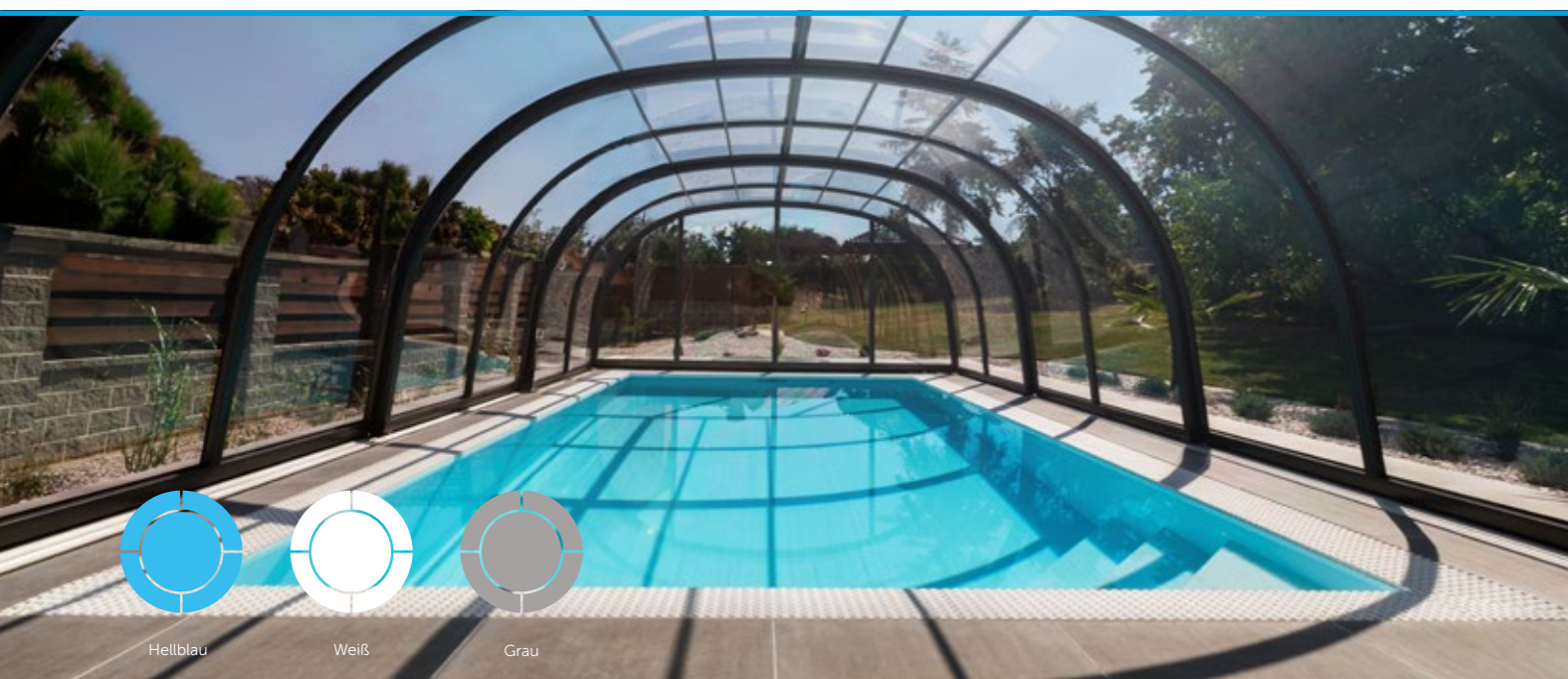

STANDARD POOL BENEFIT G1 – STANDARD PLUS

Ausführung	Skimmer / Überlauf						
Größe des Pools	3 x 5 m	3 x 6 m	3 x 7 m	3 x 8 m	3,5 x 7 m	3,5 x 8 m	4 x 8 m
Materialstärke Wand / Boden	8 / 6 mm	8 / 6 mm	8 / 8 mm	8 / 8 mm	8 / 8 mm	8 / 8 mm	8 / 8 mm
Tiefe	1,2 / 1,35 / 1,5 m						
Stärke der Wandisolierung	10 cm						
Anzahl Leuchten	0-2	0-6	0-6	0-6	0-6	0-6	0-6
Farbe der Leuchte	Weiß / farbig						
Treppenposition	links / rechts						
Installation der Maske der Gegenstromanlage möglich	✓						
Farbmöglichkeiten	Hellblau / Weiß / Grau						

**Standard Plus Kategorie** – die Abmessungen des Pools sind fest definiert, die Ausstattung kann nach Kundenwunsch konfiguriert werden. Die Pools werden auf Bestellung gefertigt.

Entspricht die Standardgröße des Pools nicht Ihren Vorstellungen? Auf der nächsten Seite finden Sie Optionen für maßgefertigte Pools.

### Lieferumfang des Pools:

- ➔ Poolkörper einschl. Rohrleitungen und Thermokonstruktion
- ➔ Düsen – 2 Stk. in weißer oder grauer Farbe
- ➔ Skimmer 15 l / Slim Skimmer 17,5 l oder Überlaufgitter – in weißer oder grauer Farbe
- ➔ Gegenstromblende, falls im Lieferumfang enthalten – in weißer Farbe



1)

<sup>1)</sup> Polypropylen-Pools sind nicht selbsttragend und müssen mit einer Anschlussarmierung und Betonierung versehen werden, um einen betriebsfähigen Zustand herzustellen. Die diesbezüglichen baulichen Grundsätze sowie die in den Einbauanleitungen ausgewiesenen technischen Anforderungen sind zu beachten.

# BENEFIT G1 – maßgefertigte Pools

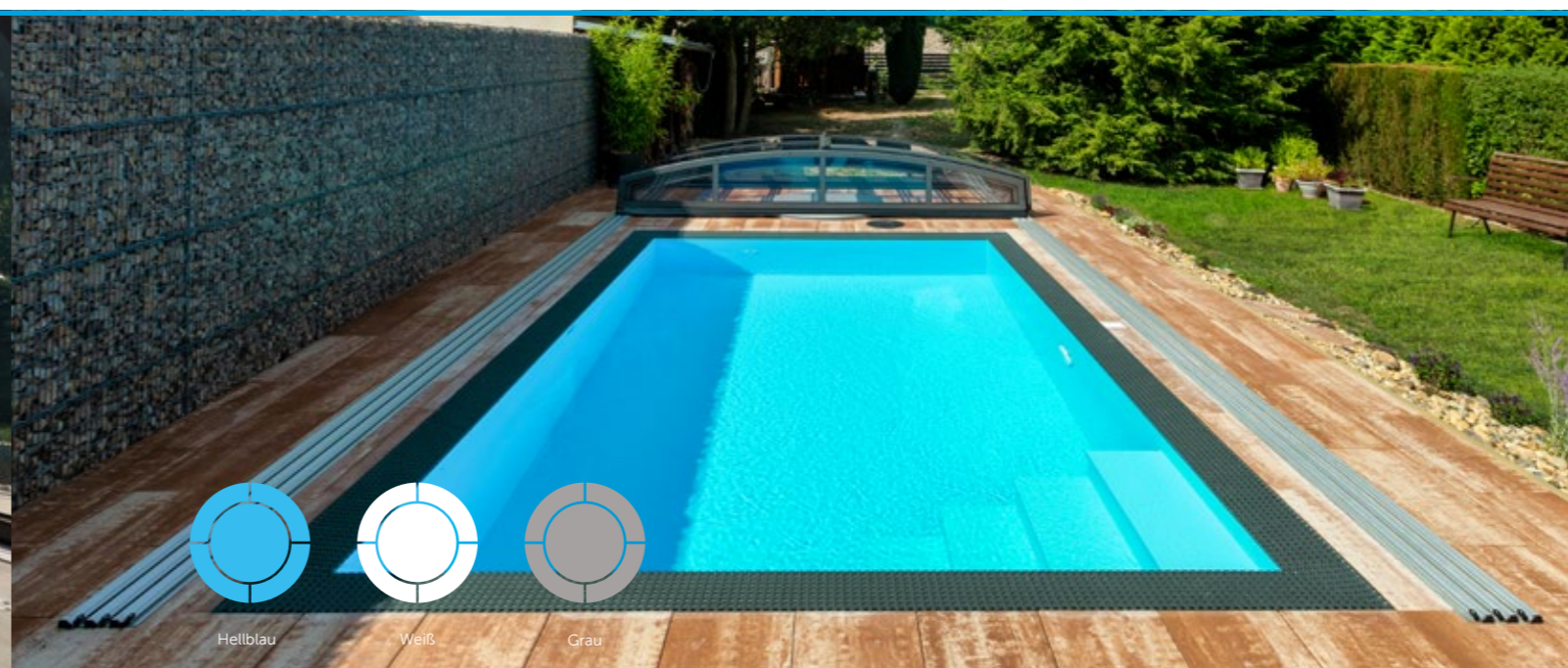

MASSGEFERTIGTER POOL BENEFIT G1

Ausführung	Skimmer / Überlauf
Breite	von 2 bis 4 m (in 0,1 m Schritten)
Länge	von 4 bis 12 m (in 0,1 m Schritten)
Tiefe	1,2 / 1,35 / 1,5 m
Materialstärke Wand / Boden für Pools bis 6 m Länge	8 / 6 mm
Materialstärke Wand / Boden für Pools über 6 m Länge	8 / 8 mm
Stärke der Wandisolierung	50 mm
Anzahl Leuchten	individuell
Treppentyp	individuell
Treppenposition	individuell
Installation der Maske der Gegenstromanlage möglich	individuell

Pools in Farbe Blau und Weiß, länger als 8 m, können zusätzliche Schweißnähte an den Wänden aufweisen.

### Lieferumfang des Pools:

- ➔ Schwimmbeckenkörper einschl. Rohrleitungen
- ➔ Skimmer oder Überlaufgitter
- ➔ Maske der Gegenstromanlage, falls im Lieferumfang enthalten



1)

<sup>1)</sup> Polypropylen-Pools sind nicht selbsttragend und müssen mit einer Anschlussarmierung und Betonierung versehen werden, um einen betriebsfähigen Zustand herzustellen. Die diesbezüglichen baulichen Grundsätze sowie die in den Einbauanleitungen ausgewiesenen technischen Anforderungen sind zu beachten.

# Vorteile von BENEFIT pools

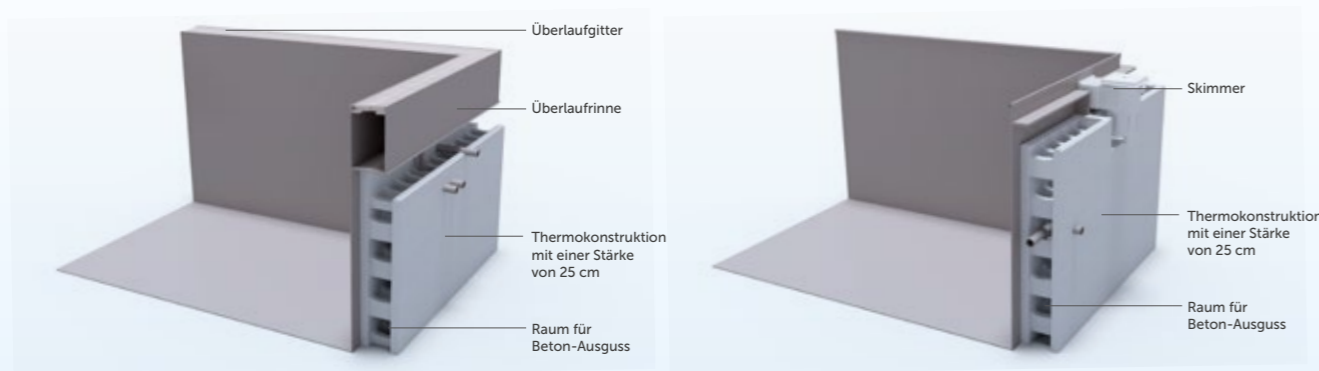

Die BENEFIT Pools sind voller Vorteile. Worauf beruhen sie? Mit unserer jahrzehntelangen Erfahrung im Poolbereich haben wir eine eigene Lösung für die Pool-Herstellung entwickelt. Wir entfernten alle Rippen an der Außenseite des Pools und ersetzten sie durch eine 25 cm starke Thermokonstruktion. Sie dient nicht nur als Konstruktionsteil, sondern auch als ein isolierendes Element des Pools. Dadurch wurde nicht nur der Pool verbessert, es wurden auch die damit verbundenen Bauarbeiten beschleunigt. Ein herkömmlicher Pool muss unter Verwendung von Stahlbewehrungsstäben mit Trockenbeton in mehreren Phasen mit allmählicher Wasserzufuhr ausgelegt werden. Das Verfahren kann mehrere Tage dauern.

Im Gegensatz dazu kann der BENEFIT Pool unter Verwendung von Stahlbewehrungsstäben in einem kontinuierlichen Betoniervorgang in Schichten um den gesamten Umfang der Thermokonstruktion herum (er darf nicht an nur einer Stelle betoniert werden) innerhalb weniger Stunden ausgelegt werden. Es reicht aus, den Pool mit Holzverschlag zu verstärken und bis zu einer Höhe von 30 cm als Last zu befüllen. Das spart viel Zeit und Geld.

Das Beste kommt aber erst mit der Inbetriebnahme. Die durchdachte Konstruktion ermöglicht eine Wintervorbereitung ohne Notwendigkeit des Ablassens von Wasser. Die Pools der Reihe BENEFIT sparen so regelmäßig Wasser. Die Düsen sind so platziert, damit das Wasser optimal zirkuliert und so länger klar bleibt. Das ermöglicht die Poolpflege und verringert den Bedarf an Poolchemie.

## Welche Vorteile erwarten Sie mit BENEFIT-Pools?

Bedeutende Beschleunigung der Bauarbeiten<sup>1)</sup>

Hohe wärmeisolierende Fähigkeit

Optimale Möglichkeit der Ausdehnung des Pools

Schutz der Rohrleitung in einer Thermokonstruktion

Wirtschaftlichere Bauarbeiten<sup>1)</sup>

Einwinterung ohne Notwendigkeit des Ablassens von Wasser

<sup>1)</sup> Im Vergleich zu herkömmlichen Poolkonstruktionen mit Stahlbewehrungsstäben ist aufgrund des geringeren Zeitaufwandes mit geringeren Baukosten zu rechnen.

# Hochwertige, speziell für Schwimmbäder entwickelte Materialien



Das blaue und graue Material zeichnet sich vor allem durch seine UV-Stabilisierung aus. Ein weiterer entscheidender Vorteil ist die hohe mechanische Beständigkeit und Festigkeit, dank der eine lange Lebensdauer erreicht wird. Ist ein frostbeständiges Material mit hervorragenden Wärmedämmeigenschaften.

### Zähigkeit des Materials

Das Material hat eine hohe Durchstoßfestigkeit (Schlagzähigkeit).

### Materialbeständigkeit

Ein wesentlicher Vorteil dieses Materials ist seine Temperaturbeständigkeit. Gleichzeitig ist es so konstruiert, dass es bei sachgemäßer Handhabung üblichen Poolchemikalien und Salzwasser standhält.

### UV-Stabilität

Das Material zeichnet sich durch hohe Widerstandsfähigkeit gegen UV-Strahlung aus.

### Schutz der Umwelt

Das Material ist recycelbar.

### Pool-Polypropylen

Der Vorteil dieses Materials ist seine sehr lange Lebensdauer und hohe Oberflächenqualität. Im Vergleich zu gefliesten Betonbecken ist die fugenlose Verarbeitung der Platten ein großer Vorteil. Im Vergleich zu Glasfaserbecken sind Polypropylen-Becken sehr zäh und widerstandsfähig gegen Rissbildung.

Wir beziehen unser Polypropylen ausschließlich von renommierten europäischen Herstellern.

### Witterungsbeständigkeit

Die Witterungsstabilität der Materialien wurde über Jahrzehnte weiterentwickelt und wird permanent in Einlagerungsbecken und in Schnellbewitterungstests unter beschleunigten Bedingungen überprüft.

### Kratzschutz

Ungenarbte Platte sind standardmäßig auf einer Seite mit einer Schutzfolie versehen, um Schäden durch Kratzer während des Transports, der Handhabung und der Installation von Schwimmbädern zu verhindern.

# Poolfarben

## POOLFARBEN



Wir verwenden ausschließlich hochwertige Materialien, die speziell für Schwimmbäder entwickelt wurden. Die Materialstärke beträgt 6 oder 8 mm. Das Material des Bodens kann eine andere Stärke als das Material der Wände haben. Zögern Sie nicht, uns für den Entwurf einer idealen Lösung Ihres Pool zu kontaktieren. Die Pools bieten wir in 3 Farben an – blau, weiß und grau.

## ABSCHLUSS DES ÜBERLAUFPOOLS

Die Überlaufpools QBIG BENEFIT werden mit einem Design-Überlaufgitter abgeschlossen, das von uns in Zusammenarbeit mit Entwicklern aus der Automobilindustrie entwickelt wurde. Seine Form schränkt das Überlaufen von Wasser außerhalb der Überlaufrinne ein und reduziert dadurch den Wasserverbrauch. Von der Außenseite der Überlaufrinne aus geht der Pool elegant ohne Höhenunterschied in das umliegende Gelände über.

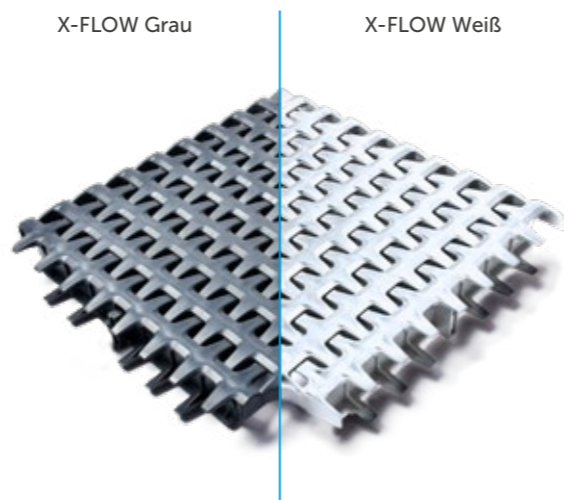

## ABSCHLUSS DES POOLS MIT SKIMMER



X-SHAPE Anthrazit DB 703



X-SHAPE Silver

ABSCHLUSSKANTE STANDARD

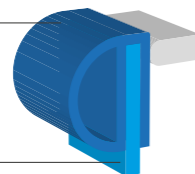

POOLWAND

Wie kann der obere Rand eines Skimmerpools am besten abgeschlossen werden? Die Lösung heißt X-SHAPE. Diese elegante Leiste aus veredeltem Aluminium verbindet leicht den Pool mit der Umgebung. Sie steht für alle standardmäßigen Poolabmessungen in den Farben Anthrazit DB 703 und Silver zur Verfügung.

Außer bei X-SHAPE kann den Rand des Skimmerpools mit einer Abschlusskante versehen werden. Der Poolsrand kann auch mit Steinplatten überlappt werden.

# Treppentypen



Nachfolgend können Sie sich alle angebotenen Treppentypen ansehen. Alle Treppen können in jeder Poolform, -größe und -farbe installiert werden.

Gerade über die Ecke



Rechteckig in der Ecke



Treppe gerade über die Ecke mit Sitzbank



Rechteckig<sup>1)</sup>



<sup>1)</sup> Nur Auftragsfertigung.

# POOL TECHNIKWÄNDE UND -SCHÄCHTE

Pooltechnikwand oder -schacht ist der Motor des Pools, der alles am Laufen hält. Jeder kann aus den beliebten Standardvarianten wählen!

## Warum die ALBIXON-Technologie?

- ↻ eine komplexe Lösung für Ihren Pool
- ↻ breites Angebot von einfachen Modellen mit manueller Steuerung bis zu automatischen Modellen mit Internetanschluss
- ↻ eigene Entwicklung, die auf jahrelanger Erfahrung beruht
- ↻ Komponenten von namhaften Lieferanten
- ↻ bewährte Produkte und Qualitätsmaterialien
- ↻ Standort je nach Bedarf – unter der Erde, in einem Unterstand oder in Ihrem Technikraum



Entdecken Sie Gartenhäuser für die sichere Aufbewahrung von Pooltechnik. Sie verbinden Funktionalität mit ästhetischem Design, sind aus hochwertigen Materialien gefertigt und erfordern nur minimale Wartung. Sie verlängern die Lebensdauer der Geräte, erleichtern die Poolpflege und sorgen für ein sauberes Erscheinungsbild des Gartens.



# Standard-Technikwände



# Standard-Technikschächte



MODELL	BASIC PLUS	ECONOMIC	OXY	UV	STATION
<b>Filtration</b>	BRILIX P500 – 85 kg				
<b>Pumpe</b>	PREVA 50 – Durchfluss 9 m <sup>3</sup> /st				
<b>Wasseraufbereitung</b>	BRILIX NEOSAL	BRILIX HIDROLIFE	BRILIX OXILIFE	BRILIX UV SCENIC	BRILIX STATION
<b>Wasser</b>	Salzig 3 g/l	Salzig 3 g/l	Salzig 1,5 g/l	Salzig 1,5 g/l	Süß
<b>Automatische pH-Wert-Regulierung</b>	X	✓	✓	✓	✓
<b>Automatische Desinfektionsregelung</b>	X	optional	optional	✓	✓
<b>Vorbereitung für intelligente Steuerung</b>	X	✓	✓	✓	✓
<b>Vorbereitung für Wärmepumpe</b>	✓	✓	✓	✓	✓
<b>Vorbereitung für Abfluss</b>	✓	✓	✓	✓	✓
<b>Kombination mit Gegenstromanlage möglich</b>	✓	✓	✓	✓	✓
<b>Gegenstrompumpe</b>	X	X	X	X	X
<b>Fernbedienung der Poolbeleuchtung</b>	✓	✓	✓	✓	✓
<b>Rohrleitung, Fittings</b>	✓	✓	✓	✓	✓
<b>Schaltkasten</b>	<sup>1)</sup> ✓	<sup>1)</sup> ✓	<sup>1)</sup> ✓	<sup>1)</sup> ✓	<sup>1)</sup> ✓
<b>Abmessungen (B x H x T)</b>	160 x 140 x 69 cm	160 x 140 x 69 cm	160 x 140 x 69 cm	160 x 140 x 69 cm	160 x 140 x 69 cm
<b>Wandfarbe</b>	Weiß	Weiß	Weiß	Weiß	Weiß

Sie wollen Ihre Pooltechnik nicht in einem Schacht unterbringen? Wir bieten auch Standard-Technikwände an. Diese können in einem Keller, in einer Garage oder in einem Gartenhaus aufgestellt werden. Die Technikwand darf nicht mehr als 10 Meter vom Pool entfernt sein. Wenn eine Gegenstromanlage im Lieferumfang enthalten ist, muss die Gegenstrompumpe immer innerhalb eines Meters von der Maske der Gegenstromanlage in einem separaten Schacht untergebracht werden.

<sup>1)</sup> Der Schaltkasten ist mit einem Elektroanschluss für die nachträgliche Montage einer zusätzlichen Steckdose ausgestattet.

MODELL	BASIC PLUS	ECONOMIC	COMFORT PLUS	OXY	OXY PLUS	UV	UV PLUS	STATION	STATION PLUS
<b>Filtration</b>	BRILIX P500 – 85 kg								
<b>Pumpe</b>	PREVA 50 – Durchfluss 9 m <sup>3</sup> /st								
<b>Wasseraufbereitung</b>	BRILIX NEOSAL	BRILIX HIDROLIFE	BRILIX OXILIFE	BRILIX UV SCENIC	BRILIX STATION				
<b>Wasser</b>	Salzig 3 g/l	Salzig 3 g/l	Salzig 1,5 g/l	Salzig 1,5 g/l	Süß				
<b>Automatische pH-Wert-Regulierung</b>	X	✓	✓	✓	✓	✓	✓	✓	✓
<b>Automatische Desinfektionsregelung</b>	X	optional	optional	optional	optional	✓	✓	✓	✓
<b>Vorbereitung für intelligente Steuerung</b>	X	✓	✓	✓	✓	✓	✓	✓	✓
<b>Vorbereitung für Wärmepumpe</b>	✓	✓	✓	✓	✓	✓	✓	✓	✓
<b>Vorbereitung für Abfluss</b>	✓	✓	✓	✓	✓	✓	✓	✓	✓
<b>Vorbereitung für Gegenstromanlage</b>	X	X	✓	X	✓	X	✓	X	✓
<b>Gegenstrompumpe</b>	X	X	<sup>1)</sup> ✓	X	<sup>1)</sup> ✓	X	<sup>1)</sup> ✓	X	<sup>1)</sup> ✓
<b>Fernbedienung der Poolbeleuchtung</b>	✓	✓	✓	✓	✓	✓	✓	✓	✓
<b>Rohrleitung, Fittings</b>	✓	✓	✓	✓	✓	✓	✓	✓	✓
<b>Schaltkasten</b>	<sup>2)</sup> ✓	<sup>2)</sup> ✓	<sup>2)</sup> ✓	<sup>2)</sup> ✓	<sup>2)</sup> ✓	<sup>2)</sup> ✓	<sup>2)</sup> ✓	<sup>2)</sup> ✓	<sup>2)</sup> ✓
<b>Schachtdurchmesser</b>	120 cm	150 cm	150 cm	150 cm	150 cm	150 cm	150 cm	150 cm	150 cm
<b>Schachttiefe</b>	120 cm	120 cm	120 cm	120 cm	120 cm	120 cm	120 cm	120 cm	120 cm
<b>Deckelfarbe</b>	Grau	Grau	Grau	Grau	Grau	Grau	Grau	Grau	Grau

Zur leichteren Auswahl haben wir komplett ausgestattete Technikschächte vorbereitet, die mit Qualitätskomponenten versehen sind und nur noch an den Pool und die Stromversorgung angeschlossen werden müssen. Sie müssen sich also keine Gedanken darüber machen, welches Zubehör für Ihren Pool geeignet ist – das haben wir für Sie erledigt! Die Schächte werden in der Nähe des Pools platziert und sind so immer leicht zu erreichen.

<sup>1)</sup> Standardprozessschächte haben Elegance 70 Gegenstrom mit einer dreiphasigen Schalttafel. Die Gegenströme Elegance 80 und 95 werden kundenspezifisch gebaut.

<sup>2)</sup> Der Schaltkasten ist mit einem Elektroanschluss für die nachträgliche Montage einer zusätzlichen Steckdose ausgestattet.

# Eingebaute Gegenstromschächte



# POOL TECHNIKWÄNDE/TECHNIKSCHÄCHTE Nicht ausgerüstete



MODELL ELEGANCE 70 ELEGANCE 70 ELEGANCE 80 ELEGANCE 95

Spannung	V	230	400	400	400
Durchflussmenge	m <sup>3</sup> /h	70	70	80	95
Leistungsaufnahme	kW	2,2	2,2	3	4
Durchmesser der Rohrleitung	mm	75	75	75	75
Abmessungen der eingebauten Welle außen	mm	1 360 × 810 × 760			
Abmessungen des eingebauten Schachtes innen	mm	1 200 × 600 × 800			
Maximal des Schachtes vom Becken	mm	2 000	2 000	2 000	2 000
Gegenstromtaste		Piezo	Piezo	Piezo	Piezo
Zeitschaltuhr		✓	✓	✓	✓
Fernsteuerung		✓	✓	✓	✓
Schaltkasten		✓	✓	✓	✓
Ausgelegt für Salz-/Frischwasser		✓/✓	✓/✓	✓/✓	✓/✓
Gewicht	Kg	70	70	72	77

Sie möchten die Pooltechnik selbst zusammen stellen? Gerade für Sie bieten wir auch nicht ausgerüstete technologische Schächte/Wände.



Technikschacht 150

Innendurchmesser	150 cm
Tiefe	120 cm
Außendurchmesser	166 cm



Technikschacht 120

Innendurchmesser	120 cm
Tiefe	120 cm
Außendurchmesser	136 cm



Technikschacht für Gegenstromanlage

Innenmaße	120 × 80 × 60 cm (L × H × B)
Außenmaße	136 × 81 × 76 cm (L × H × B)

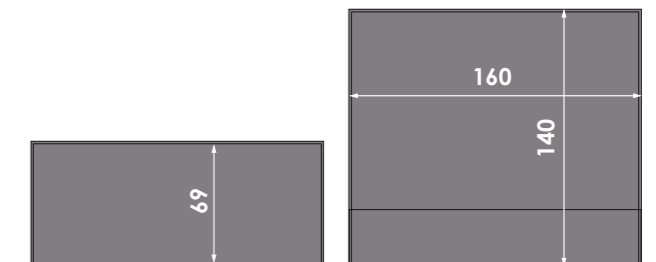

Technikwand

Innenmaße	160 × 140 × 69 cm (L × H × T)
-----------	-------------------------------

# POOLÜBERDACHUNGEN

Dank unserer langjährigen Erfahrung führen wir Sie einfach durch den Kaufprozess, von der Auswahl des richtigen Modells und der richtigen Größe bis zur Installation der Überdachung über Ihrem Pool.

## Warum eine ALBIXON-Poolüberdachung?

- ➔ Die meisten Überdachungssysteme sind nach der Norm AFNOR NF P 30-309 zugelassen
  - die Konstruktion hält Windgeschwindigkeiten von 120 km/h und Schneelasten von 60 kg/m<sup>2</sup> stand und erfüllt die Sicherheitsanforderungen zum Schutz der Nutzer
- ➔ International anerkannte NSF-Zertifizierung, die die Qualität der verwendeten Materialien und deren Sicherheit garantiert
- ➔ Die Profile werden in unserer eigenen zertifizierten Pulverbeschichtungsanlage lackiert
- ➔ Wahl des Abdeckmaterials
  - Kompaktes Polycarbonat 4 mm dick mit UV-Schutz
  - Hohlkammer-Polycarbonat 8 mm dick mit UV-Schutz
  - 4 mm Styrol-Acrylnitril mit UV-Schutz

**Wussten Sie, dass...?**  
Sicherheit, Einsparungen und längere Saison. Diese und viele weitere Vorteile bringt die ALBIXON-Poolüberdachung mit sich. Überzeugen Sie sich selbst!



# POOLÜBERDACHUNGEN



(Seiten 48–49)

**KLASIK PRO / KLASIK PRO CLEAR**

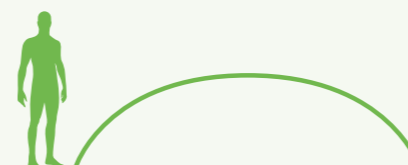

(Seiten 30–31)

**BERGEN**

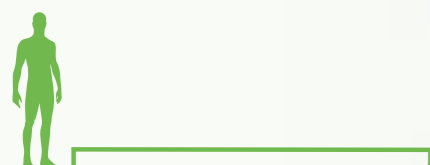

(Seiten 50–55)

**KLASIK / KLASIK CLEAR / KLASIK SKY**

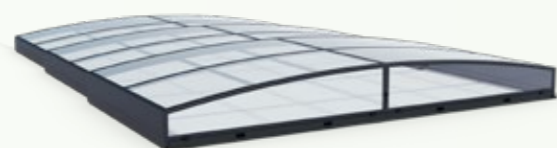

(Seiten 32–35)

**SYDNEY / SYDNEY CLEAR**



(Seiten 56–57)

**MONACO FUTURE**



(Seiten 36–41)

**CASABLANCA INFINITY  
CASABLANCA INFINITY SKY**



(Seiten 58–59)

**CASABLANCA**



(Seiten 42–47)

**DALLAS / DALLAS CLEAR / DALLAS SKY**



(Seiten 60–61)

**DALLAS AN DIE WAND**

Wir haben für ausgewählte Schwimmbadüberdachungen eine Konformitätserklärung mit der Norm AFNOR NF P 90-309 (Oktober 2007) erhalten, die vom akkreditierten LNE-Prüflabor in Frankreich ausgestellt wurde.

# BERGEN

## Terrassenüberdachung



### SPEZIFIKATIONEN

### BERGEN A

Maximale Dimension der überdachten Fläche <sup>2)</sup>	341,6 x 654 cm
Anzahl der Module	2
Außenbreite	366,8 cm
Außenlänge	654 cm
Standardhöhe	16,5 cm
Abstand zwischen den Außenkanten der Schienen	376,2 cm
Innenmaß zwischen den Schienenkanten	341,6 cm
Standardhöhe über dem Boden <sup>1)</sup>	1 cm
Maximale Höhe über dem Boden <sup>1)</sup>	4,5 cm
Dicke des Belags wählbar	2-3 cm
Tragprofile	ALBIXON BERGEN
Schienenanlage	Einseitige Schiene, begehbar
Arretierung der Module	Verschließbare
Profilfarbe	Anthrazit DB703
Handgriff	Im Lieferumfang enthalten (Verwendung optional)
Tragfähigkeit pro m <sup>2</sup>	250 kg/m <sup>2</sup>
Zubehör (optional)	Isolierung 5 cm Polystyrol, Bausatz zur Erhöhung der Höhe
Transportmaßen (L x B x H)	418 x 91,5 x 83 cm (Konstruktion), 235 x 91,5 x 73 cm (Styropor), 391 x 75 x 73 cm

<sup>1)</sup> Gibt die Höhe der Unebenheiten (z.B. Zierrand) an, die die Überdachung problemlos überwinden kann.

<sup>2)</sup> Die überdachte Fläche entspricht dem Innenmaß zwischen den Schienen x der Außenlänge der Überdachung.



Cedar

Teak

Palisander

Mahagon

Inox

Eben

# BERGEN

## Terrassenüberdachung



BERGEN

### BERGEN

Wir haben eine vollwertige mobile Terrasse entwickelt, die nicht nur den Pool überdeckt, sondern sich dank ihrer hohen Steifigkeit und Tragfähigkeit auch für andere Aktivitäten und Entspannung anbietet. So kann der Garten das ganze Jahr über genutzt werden. Mobile Terrassen sind Überdachungen für Pools, versenkte Whirlpools und Hausteiche oder jeden anderen unterirdischen Raum. Unsere Lösung zeichnet sich vor allem durch ihre Stabilität, Sicherheit und ihr sauberes Design aus.

#### Tagsüber schwimmen, nachts tanzen!

- ➔ **2in1** - Poolabdeckung und begehbare Terrasse
- ➔ **Hohe Tragfähigkeit** (250 kg/m<sup>2</sup>) und **Stabilität** dank der speziell entwickelten Aluminiumprofile von ALBIXON, die **durch ein Geschmacksmuster geschützt** sind
- ➔ **Verschließbare**, minimalistischer **Arretierung**, geschützt **durch ein Geschmacksmuster**
- ➔ **Sie dient der Wärmedämmung des Schwimmbadwassers**
- ➔ Möglichkeit der Verschiebung **manuell oder ferngesteuert**
- ➔ **Möglichkeit der Verwendung eines identischen Belags** für die Terrasse und den Poolbereich.
- ➔ Für Pools bis zur Abmessung 3 x 6 M

#### Hohe Standardausstattung bereits in der Basisversion

- ➔ Möglichkeit der Verwendung kundenspezifischer Beläge mit unterschiedlichen Dicken
- ➔ Hohe Tragfähigkeit und Steifigkeit
- ➔ Erfüllt die Anforderungen für die Schneezone 5
- ➔ Minimalistisches Design - eingleisige Ausführung
- ➔ Höhenvariabilität

# SYDNEY / SYDNEY CLEAR

## Serienfertigung



# SYDNEY / SYDNEY CLEAR

## Serienfertigung

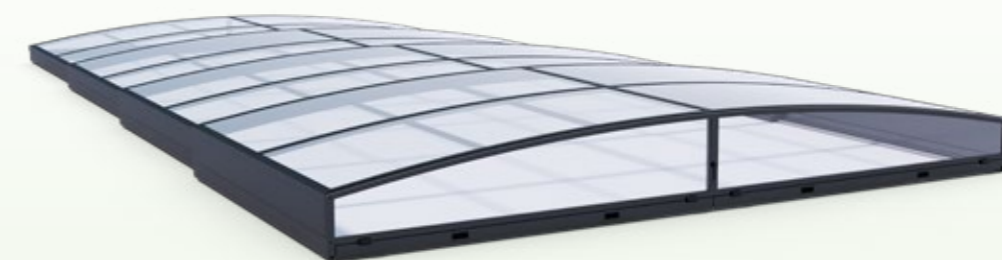

SYDNEY C  
SYDNEY BD  
SYDNEY BS/B  
SYDNEY A  
SYDNEY AS



SPEZIFIKATIONEN SYD.AS SYD.CLEARAS SYD.A SYD.CLEARA SYD.BD SYD.CLEARBD SYD.BS SYD.CLEARBS SYD.B SYD.CLEARB SYD.C SYD.CLEARC

Maximal überdachte Fläche <sup>3)</sup>	352,8 x 565 cm	352,8 x 646 cm	352,8 x 860 cm	402,8 x 752 cm	402,8 x 860 cm	452,8 x 860 cm
Anzahl der Module	3	3	3	3	4	4
Außenbreite "B"	386 cm	386 cm	386 cm	386 cm	400 cm	400 cm
Innenbreite "A"	358 cm	358 cm	358 cm	358 cm	358 cm	358 cm
Außenlänge "E"	565 cm	565 cm	646 cm	646 cm	860 cm	860 cm
Außenhöhe "V"	48 cm	48 cm	48 cm	48 cm	54 cm	54 cm
Abstand zwischen den Außenkanten der Schienen	395,4 cm	395,4 cm	395,4 cm	395,4 cm	409,4 cm	409,4 cm
Innenmaß zwischen den Schienenkanten	352,8 cm	352,8 cm	352,8 cm	352,8 cm	352,8 cm	352,8 cm
Seiteneingang	X	X	X	X	X	X
Abdeckmaterial Module	PC8 <sup>1)</sup>	PC4 <sup>2)</sup>	PC8 <sup>1)</sup>	PC4 <sup>2)</sup>	PC8 <sup>1)</sup>	PC4 <sup>2)</sup>
Frontwand	fest	fest	fest	fest	fest	fest
Abdeckmaterial Frontwand	PC4 <sup>2)</sup>	PC4 <sup>2)</sup>	PC4 <sup>2)</sup>	PC4 <sup>2)</sup>	PC4 <sup>2)</sup>	PC4 <sup>2)</sup>
Rückwand	fest	fest	fest	fest	fest	fest
Abdeckmaterial Rückwand	PC4 <sup>2)</sup>	PC4 <sup>2)</sup>	PC4 <sup>2)</sup>	PC4 <sup>2)</sup>	PC4 <sup>2)</sup>	PC4 <sup>2)</sup>
Stirnwanerhöhung	6,7 cm	6,7 cm	6,7 cm	6,7 cm	6,7 cm	6,7 cm
Tragprofile	L	L	L	L	L	L
Schieneanlage	AIR einseitig, nur 1 Schiene					
Arretierung der Module	verschießbar					
Farbe	Anthrazit DB 703					
Packungsmaße BOX	445 x 48 x 127 cm	445 x 48 x 127 cm	561 x 55 x 127 cm	561 x 55 x 127 cm	561 x 55 x 127 cm	561 x 55 x 127 cm
Packungsgewicht BOX	325 kg	395 kg	340 kg	420 kg	470 kg	550 kg

<sup>1)</sup> PC8 = Hohlkammer-Polycarbonat klar, 8 mm dick mit UV-Schutz.

<sup>2)</sup> PC4 = kompaktes Polycarbonat klar, 4 mm dick mit UV-Schutz.

<sup>3)</sup> Die überdachte Fläche entspricht dem Innenmaß zwischen den Schienen x der Außenlänge der Überdachung.



Anthrazit DB 703

### SYDNEY / SYDNEY CLEAR

SYDNEY – das ist eine Design-Poolüberdachung, die wir für Sie in Zusammenarbeit mit Designern aus der Automobilindustrie entwickelt haben. Nicht nur Kenner schätzen das ultraniedrige Profil, die eleganten Kurven und das einzigartige Aussehen.

### Weniger Schienen, mehr Komfort!

Für maximale Ergonomie ist die SYDNEY-Poolüberdachung mit nur einer Führungsschiene ausgestattet, auf der sich das größte Modul bewegt. Die übrigen Module sind schienenlos. Die Führungsschiene kann links oder rechts gewählt werden (bei Frontansicht des größten Moduls). Die Schiene ist nicht im Gelände zu versenken. Die SYDNEY-Poolüberdachung ist zu niedrig zum Schwimmen. Deshalb empfehlen wir die Schienen um mindestens 250 cm zu verlängern.

### Die Hauptvorteile von ALBIXON BOX

- ➔ Ware in der Regel kurzfristig lieferbar
- ➔ Schnelle und einfache Montage
- ➔ Variabilität der Verpackung

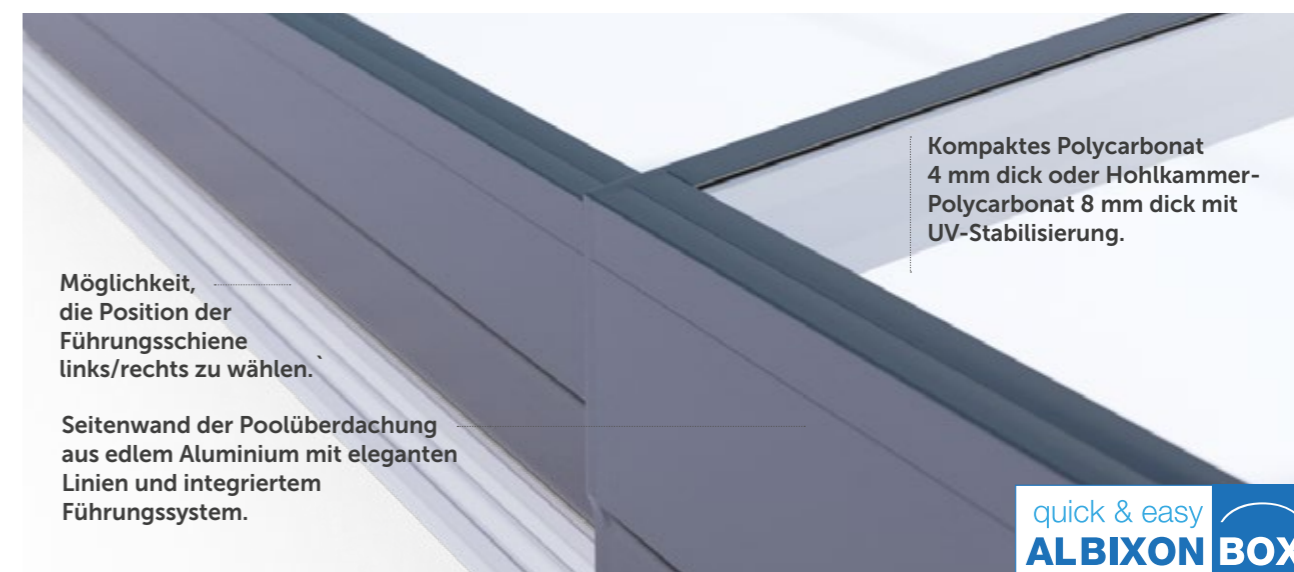
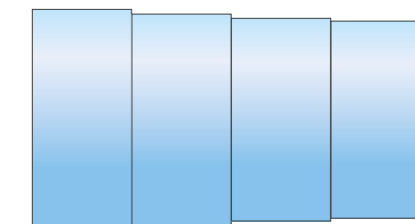

Möglichkeit, die Position der Führungsschiene links/rechts zu wählen.

Seitenwand der Poolüberdachung aus edlem Aluminium mit eleganten Linien und integriertem Führungssystem.

Kompaktes Polycarbonat 4 mm dick oder Hohlkammer-Polycarbonat 8 mm dick mit UV-Stabilisierung.

quick & easy  
**ALBIXON BOX**

# SYDNEY MINI

## Serienfertigung



### SPEZIFIKATIONEN

	SYDNEY CLEAR XS	SYDNEY XS	SYDNEY CLEAR MS	SYDNEY MS
Maximal überdachte Fläche <sup>3)</sup>	352,8 x 379 cm	352,8 x 379 cm	352,8 x 433 cm	352,8 x 433 cm
Anzahl der Module	2	2	2	2
Außenbreite "B"	372 cm	372 cm	372 cm	372 cm
Innenbreite "A"	358 cm	358 cm	358 cm	358 cm
Außenlänge "E"	379 cm	379 cm	433 cm	433 cm
Außenhöhe "V"	42 cm	42 cm	42 cm	42 cm
Abstand zwischen den Außenkanten der Schienen	381,4 cm	381,4 cm	381,4 cm	381,4 cm
Innenmaß zwischen den Schienenkanten	352,8 cm	352,8 cm	352,8 cm	352,8 cm
Seiteneingang	X	X	X	X
Abdeckmaterial Module	PC4 <sup>2)</sup>	PC8 <sup>1)</sup>	PC4 <sup>2)</sup>	PC8 <sup>1)</sup>
Frontwand	fest	fest	fest	fest
Abdeckmaterial Frontwand	PC4 <sup>2)</sup>	PC4 <sup>2)</sup>	PC4 <sup>2)</sup>	PC4 <sup>2)</sup>
Rückwand	fest	fest	fest	fest
Abdeckmaterial Rückwand	PC4 <sup>2)</sup>	PC4 <sup>2)</sup>	PC4 <sup>2)</sup>	PC4 <sup>2)</sup>
Stirnwannehöhe	6.7 cm	6.7 cm	6.7 cm	6.7 cm
Tragprofile	L	L	L	L
Schienenanlage	AIR einseitig, nur 1 Schiene			
Arretierung der Module	verschießbar	verschießbar	verschießbar	verschießbar
Farbe	Anthrazit DB 703	Anthrazit DB 703	Anthrazit DB 703	Anthrazit DB 703
Packungsmaße BOX	-	-	445 x 48 x 127 cm	445 x 48 x 127 cm

<sup>1)</sup> PC8 = Hohlkammer-Polycarbonat klar, 8 mm dick mit UV-Schutz.

<sup>2)</sup> PC4 = Kompaktes Polycarbonat klar, 4 mm dick mit UV-Schutz.

<sup>3)</sup> Die überdachte Fläche entspricht dem Innenmaß zwischen den Schienen x der Außenlänge der Überdachung.

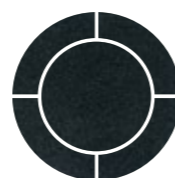

Anthrazit DB 703

# SYDNEY MINI

## Serienfertigung



### SYDNEY MINI

Design-Überdachung für Minipools, die wir in Zusammenarbeit mit Designern aus der Automobilindustrie entwickelt haben. Nicht nur Kenner schätzen das ultra-niedrige Profil, die eleganten Kurven und das einzigartige Design.

### Weniger Schienen, mehr Komfort!

Für maximale Ergonomie ist die Überdachung Sydney mit nur einer Führungsschiene ausgestattet, auf der sich das größte Modul bewegt. Die übrigen Module sind schienenlos. Die Führungsschiene kann links oder rechts gewählt werden (bei Frontansicht auf das größte Modul). Die Schiene wird nicht in den Boden eingelassen.

### Die Hauptvorteile von ALBIXON BOX

- ➔ Ware in der Regel kurzfristig lieferbar
- ➔ Schnelle und einfache Montage
- ➔ Variabilität der Verpackung

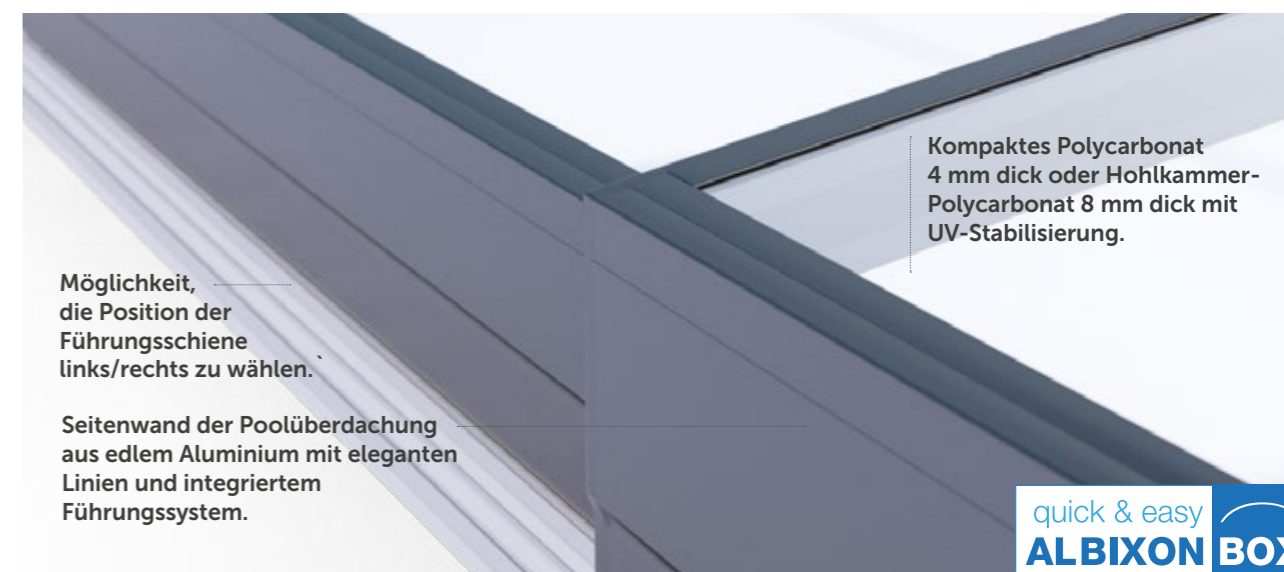
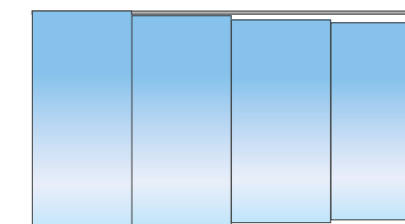

Möglichkeit, die Position der Führungsschiene links/rechts zu wählen.

Seitenwand der Poolüberdachung aus edlem Aluminium mit eleganten Linien und integriertem Führungssystem.

Kompaktes Polycarbonat 4 mm dick oder Hohlkammer-Polycarbonat 8 mm dick mit UV-Stabilisierung.



# CASABLANCA INFINITY

## Serienfertigung



# CASABLANCA INFINITY

## Serienfertigung



### SPEZIFIKATIONEN CASABLANCA INFINITY A CASABLANCA INFINITY B

Maximal überdachte Fläche <sup>5)</sup>	356,8 x 646 cm	452,8 x 860 cm
Anzahl der Module	3	4
Außenbreite "B"	390 cm	500 cm
Innenbreite "A"	362 cm	458 cm
Außenlänge "E"	646 cm	860 cm
Außenhöhe "V"	55 cm	70 cm
Abstand zwischen den Außenkanten der Schienen	399,4 cm	509,4 cm
Innenmaß zwischen den Schienenkanten	356,8 cm	452,8 cm
Seiteneingang	✓	✓
Abdeckmaterial Module	PC4 <sup>1)</sup>	PC4 <sup>1)</sup>
Frontwand	abnehmbar	abnehmbar
Abdeckmaterial Frontwand	PC4 <sup>1)</sup>	PC4 <sup>1)</sup>
Rückwand	fest	fest
Abdeckmaterial Rückwand	PC4 <sup>1)</sup>	PC4 <sup>1)</sup>
Stirnwanerhöhung	10 cm	10 cm
Tragprofile	L+	L+
Schieneanlage	AIR beiderseitig / einseitig <sup>2)</sup>	AIR beiderseitig / einseitig <sup>2)</sup>
Arretierung der Module	verschießbar <sup>3)</sup>	verschießbar <sup>3)</sup>
Farbe	Anthrazit DB 703	Anthrazit DB 703
Packungsmaße BOX	445 x 48 x 127 cm	561 x 55 x 127 cm
Packungsgewicht BOX	440 kg / 415 kg <sup>4)</sup>	675 kg / 650 kg <sup>4)</sup>

<sup>1)</sup> PC4 = durchsichtiges kompaktes Polycarbonat 4 mm dick mit UV-Schutz.  
<sup>2)</sup> Die Position der Schienen links / rechts wird bei Frontansicht des größten Moduls bestimmt. Die Schieneanlage ist nicht im Gelände zu versenken. Jedes Modul verfügt über seine eigene Schiene.  
<sup>3)</sup> Poolüberdachung mit einseitiger Schiene ist mit verschließbaren Arretierungen auf der schienenfreien Seite ausgestattet.  
<sup>4)</sup> Gewichte: Zweischienevariante/ Einschienevariante.  
<sup>5)</sup> Die überdachte Fläche entspricht dem Innenmaß zwischen den Schienen x der Außenlänge der Überdachung.



Anthrazit DB 703

### CASABLANCA INFINITY

Wenn Sie sich für dezente und gleichzeitig raffinierte Formen interessieren, ist die CASABLANCA INFINITY gerade das Richtige für Sie! Eine niedrige Poolüberdachung, die im Garten auf den ersten Blick sehr unauffällig wirkt, bietet aber einige Überraschungen, durch die sie jedermann fesselt. Zackige klare Dachplatten, eine futuristische oder niedrige Air-Schiene sind ein Beweis dafür.

### Die Hauptvorteile von ALBIXON BOX

- ➔ Ware in der Regel kurzfristig lieferbar
- ➔ Schnelle und einfache Montage
- ➔ Variabilität der Verpackung

Rollen mit gekapselten Edelstahlrollern gleiten leicht. Enthalten sind Haken gegen Anheben der Module.



Konstruktion der Überdachung  
 > sehr widerstandsfähige Profile  
 > abgerundete Form  
 > wird anspruchsvollen Belastungstests unterzogen

Die Air-Schieneanlage lässt sich leicht in den Boden versenken und zeichnet sich durch versteckte Verankerungselemente aus.

# CASABLANCA INFINITY

## Auftragsfertigung (2x Schiene)



CASABLANCA INFINITY AUFTRAGSFERTIGUNG – MÖGLICHE ABMESSUNGEN

Außenbreite bis (cm)	Profiltyp	Mindesthöhe für die angegebene Anzahl von Modulen (cm)						
		1 Modul	2 Module	3 Module	4 Module	5 Module	6 Module	7 Module
151–200	L	38	44	50	56	62	68	74
250	L	42	48	54	60	66	72	78
300	L	45	51	57	63	69	75	81
350	L	48	54	60	66	72	78	84
400	L	51	57	63	69	75	81	87
450	L	55	61	67	73	79	85	91
500	L	58	64	70	76	82	88	94
550	L+	61	67	73	79	85	91	97
600	L+	65	71	77	83	89	95	101
650	XL	81	91	101	110	120	128	137
700	XL	85	94	104	113	123	132	140
750	XL	88	98	107	117	126	135	143
800	XL	91	101	110	120	130	138	147
850	XL	95	104	114	123	133	141	150

**Abdeckmaterial:**  
**PC4** = Durchsichtiges kompaktes Polycarbonat, klar / rauchgrau, 4 mm dick mit UV-Schutz.



Gemäß dem aktuellen Farbmusterbuch

# CASABLANCA INFINITY SCHIENENLOS

## Auftragsfertigung

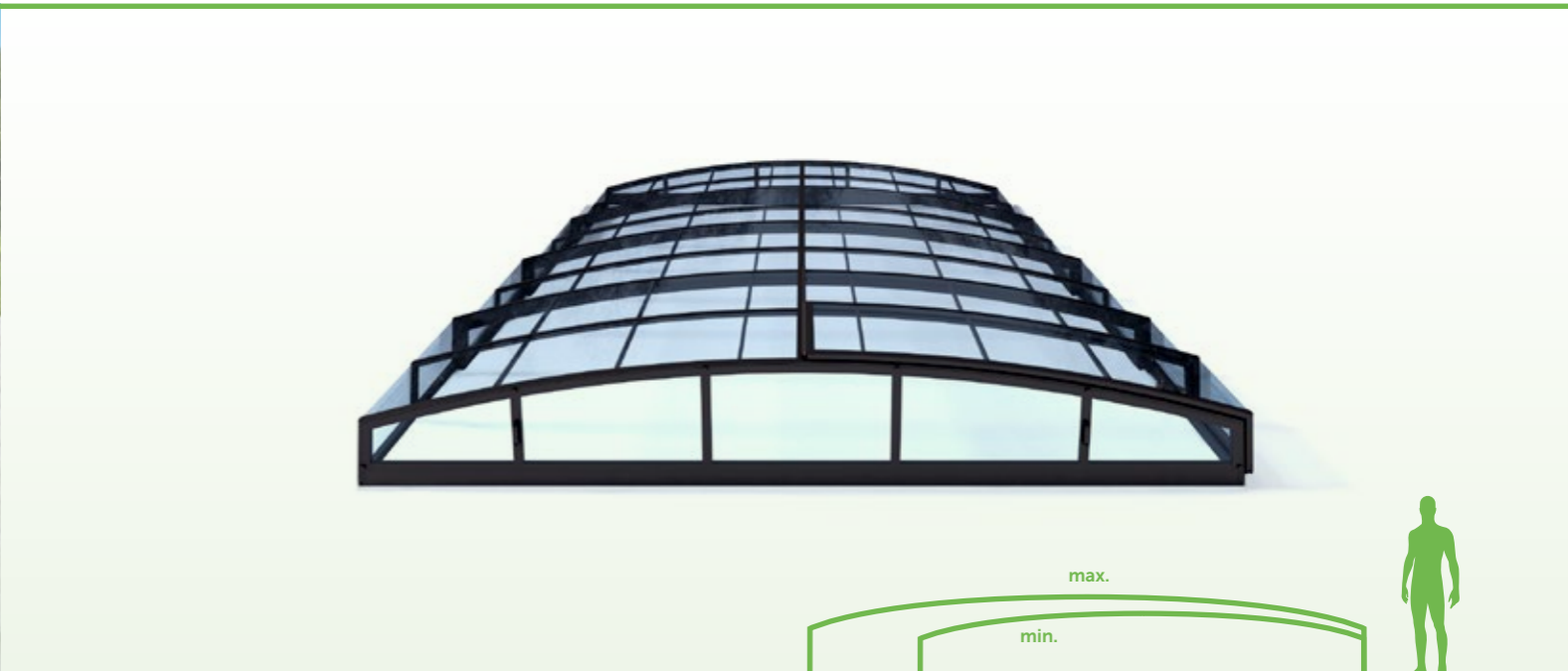

CASABLANCA SCHIENENLOS AUFTRAGSFERTIGUNG – MÖGLICHE ABMESSUNGEN

Außenbreite bis (cm)	Profiltyp	Mindesthöhe für die angegebene Anzahl von Modulen (cm)						
		1 Modul	2 Module	3 Module	4 Module	5 Module	6 Module	7 Module
151–200	L+	33	39	46	52	58	65	71
250	L+	35	41	48	54	60	67	73
300	L+	37	43	50	56	63	69	75
350	L+	39	46	52	58	65	71	78
400	L+	41	48	54	61	67	73	80
450	L+	44	50	56	63	69	76	82

**Abdeckmaterial:**  
**PC4** = Durchsichtiges kompaktes Polycarbonat, klar / rauchgrau, 4 mm dick mit UV-Schutz.

Möglichkeit der Wahl der Einschienenvariante mit der Schiene auf der linken / rechten Seite für jedes Überdachungsmodul. Die Position der Schiene links / rechts wird bei Frontansicht des größten Poolüberdachungs-Module bestimmt.

### Optionen der Auftragsfertigung

- ➔ Individuelle Überdachungsmaße
- ➔ Möglichkeit, Farbe der Abdeckung zu wählen
- ➔ Typ und Position der Tür zuerst mit dem Hersteller besprechen
- ➔ Komplett individuelle Konfiguration
- ➔ Auswahl aus mehr als 40 Farben und Dekoren der Tragkonstruktion

# CASABLANCA INFINITY SKY

## Serienfertigung



### SPEZIFIKATIONEN

### CASABLANCA INFINITY SKY A

### CASABLANCA INFINITY SKY B

Maximal überdachte Fläche <sup>3)</sup>	356,8 x 642 cm	452,8 x 854 cm
Anzahl der Module	3	4
Außenbreite "B"	390 cm	500 cm
Innenbreite "A"	362 cm	458 cm
Außenlänge "E"	642 cm	854 cm
Außenhöhe "V"	55 cm	70 cm
Abstand zwischen den Außenkanten der Schienen	399,4 cm	509,4 cm
Innenmaß zwischen den Schienenkanten	356,8 cm	452,8 cm
Seiteneingang	✓	✓
Abdeckmaterial Module	PC4 <sup>1)</sup>	PC4 <sup>1)</sup>
Frontwand	abnehmbar	abnehmbar
Abdeckmaterial Frontwand	PC4 <sup>1)</sup>	PC4 <sup>1)</sup>
Rückwand	fest	fest
Abdeckmaterial Rückwand	PC4 <sup>1)</sup>	PC4 <sup>1)</sup>
Stirnwannehöhe	10 cm	10 cm
Tragprofile	L+	L+
Schieneanlage	AIR beiderseitig	AIR beiderseitig
Arretierung der Module	verschießbar <sup>2)</sup>	verschießbar <sup>2)</sup>
Farbe	Anthrazit DB 703	Anthrazit DB 703
Packungsmaße BOX	248 x 95 x 416 cm	248 x 110 x 526 cm
Packungsgewicht BOX	680 kg	985 kg

<sup>1)</sup> PC4 = Kompaktes Polycarbonat klar, 4 mm dick mit UV-Schutz.

<sup>2)</sup> Die Überdachung ist mit abschließbaren Arretierungen ausgestattet.

<sup>3)</sup> Die überdachte Fläche entspricht dem Innenmaß zwischen den Schienen x der Außenlänge der Überdachung.



Anthrazit DB 703

# CASABLANCA INFINITY SKY

## Serienfertigung

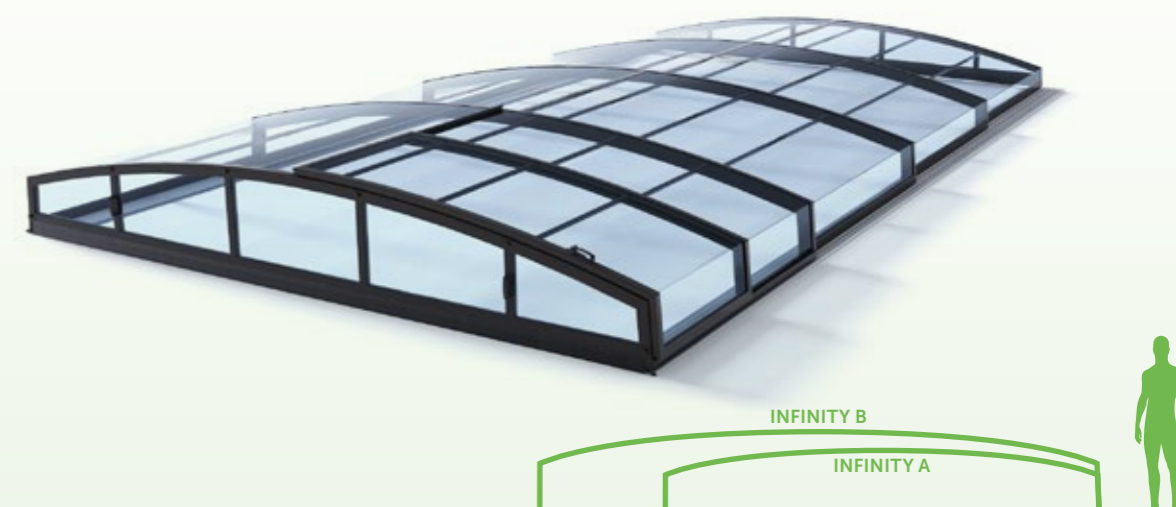

### CASABLANCA INFINITY SKY

Wenn Sie dezente Formen bevorzugen, ist CASABLANCA INFINITY genau das Richtige! Diese niedrige Überdachung, die im Garten auf den ersten Blick unauffällig wirkt, hält viele Überraschungen bereit, die jeden beeindruckend werden. Die gewinkelte Klarsichtfüllung, das futuristische Design oder die flachen AIR-Schienen sind der Beweis dafür. Jetzt mit einem noch luftigeren und eleganteren Erscheinungsbild in der SKY-Version.

### Die Hauptvorteile von ALBIXON BOX

- ➔ Ware in der Regel kurzfristig lieferbar
- ➔ Schnelle und einfache Montage
- ➔ Variabilität der Verpackung



# DALLAS / DALLAS CLEAR

## Serienfertigung



# DALLAS / DALLAS CLEAR

## Serienfertigung

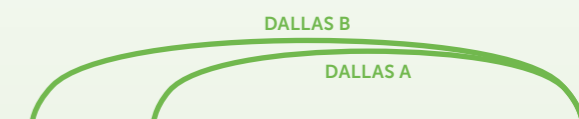

### SPEZIFIKATIONEN

	DALLAS A	DALLAS CLEAR A	DALLAS B	DALLAS CLEAR B
Maximal überdachte Fläche <sup>3)</sup>	373,8 x 646 cm	373,8 x 646 cm	472,8 x 860 cm	472,8 x 860 cm
Anzahl der Module	3	3	4	4
Außenbreite "B"	407 cm	407 cm	520 cm	520 cm
Innenbreite "A"	379 cm	379 cm	478 cm	478 cm
Außenlänge "E"	646 cm	646 cm	860 cm	860 cm
Außenhöhe "V"	82 cm	82 cm	100 cm	100 cm
Abstand zwischen den Außenkanten der Schienen	416,4 cm	416,4 cm	529,4 cm	529,4 cm
Innenmaß zwischen den Schienenkanten	373,8 cm	373,8 cm	472,8 cm	472,8 cm
Seiteneingang	✓	✓	✓	✓
Abdeckmaterial Module	PC8 <sup>1)</sup>	PC4 <sup>2)</sup>	PC8 <sup>1)</sup>	PC4 <sup>2)</sup>
Frontwand	abnehmbar	abnehmbar	abnehmbar	abnehmbar
Abdeckmaterial Frontwand	PC8 <sup>1)</sup>	PC4 <sup>2)</sup>	PC8 <sup>1)</sup>	PC4 <sup>2)</sup>
Rückwand	fest	fest	fest	fest
Abdeckmaterial Rückwand	PC8 <sup>1)</sup>	PC4 <sup>2)</sup>	PC8 <sup>1)</sup>	PC4 <sup>2)</sup>
Stirnwanerhöhung	10 cm	10 cm	10 cm	10 cm
Tragprofile	M	M	L	L
Schienenanlage	AIR beiderseitig	AIR beiderseitig	AIR beiderseitig	AIR beiderseitig
Arretierung der Module	verschießbar			
Farbe	Silver, Anthrazit DB 703	Silver, Anthrazit RAL 7016, Anthrazit DB 703	Silver, Anthrazit DB 703	Silver, Anthrazit RAL 7016, Anthrazit DB 703
Packungsmaße BOX	445 x 48 x 127 cm	445 x 48 x 127 cm	561 x 55 x 127 cm	561 x 55 x 127 cm
Packungsgewicht BOX	310 kg	420 kg	480 kg	650 kg

<sup>1)</sup> PC8 = Hohlkammer-Polycarbonat klar, 8 mm dick mit UV-Schutz.

<sup>2)</sup> PC4 = Kompaktes Polycarbonat klar, 4 mm dick mit UV-Schutz.

<sup>3)</sup> Die überdachte Fläche entspricht dem Innenmaß zwischen den Schienen x der Außenlänge der Überdachung. Gilt mit einer maximalen Erhöhung des Poolrandes bis zu 3 cm über dem Boden. Wenden Sie sich an Ihren Händler, wenn der Rand des Pools höher ist.



Silver Anthrazit RAL 7016\* Anthrazit DB 703

### DALLAS / DALLAS CLEAR

Wenn Sie gerne runde Formen und anmutige Kurven mögen, dann ist die Poolüberdachung DALLAS für Sie die beste Lösung. Diese Poolüberdachung ist dank ihrer eleganten Ausführung eine der beliebtesten Formen und passt in jeden Garten.

### Die Hauptvorteile von ALBIXON BOX

- ➔ Ware in der Regel kurzfristig lieferbar
- ➔ Schnelle und einfache Montage
- ➔ Variabilität der Verpackung

### Aufbau der Poolüberdachung

- > hochstabile Profile
- > abgerundete Formen
- > wird strengen Belastungstests unterzogen

Die Räder mit abgedichteten Edelstahlrollern kann man leicht schieben. Enthalten sind Haken gegen Anheben der Module.

Die Air-Schiene kann man leicht ins Terrain einlassen, sie sind komplett begebar und die Anker Elemente sind versteckt.



# DALLAS / DALLAS CLEAR

## Auftragsfertigung



DALLAS/DALLAS CLEAR AUFTRAGSFERTIGUNG – MÖGLICHE ABMESSUNGEN

Außenbreite bis (cm)	Profiltyp	Mindesthöhe für die angegebene Anzahl von Modulen (cm)						
		1 Modul	2 Module	3 Module	4 Module	5 Module	6 Module	7 Module
301–350	M	65	70	76	81	87	–	–
351–400	M	69	74	79	84	90	95	101
401–450	M	74	79	83	88	93	99	104
451–500	L	81	85	89	94	98	103	108
501–550	L	88	92	96	100	105	109	114
551–600	L+	98	101	105	108	112	116	121
601–650	XL	136	144	153	162	171	180	189
651–700	XL	141	149	157	165	174	182	191
701–750	XL	146	154	162	170	178	186	194
751–800	XL	153	160	167	175	183	191	199

### Abdeckmaterial:

**PC4** = Durchsichtiges kompaktes Polycarbonat, klar / rauchgrau, 4 mm dick mit UV-Schutz - für alle verwendeten Profile.

**PC8** = Hohlkammer-Polycarbonat 8 mm dick, klar / rauchgrau mit UV-Schutz - für Profile M, L und L+.

**PC10** = Klares / rauchgraues Hohlkammer-Polycarbonat 10 mm dick mit UV-Schutz - für Profile XL.

Bei Profilen der XL-Größe der Frontwand immer aus Abdeckmaterial PC 8 mm oder PC4.

Überdachungen mit XL-Profilen haben Standard-XL-Schienen.



Gemäß dem aktuellen Farbmusterbuch

# DALLAS / DALLAS CLEAR

## Auftragsfertigung

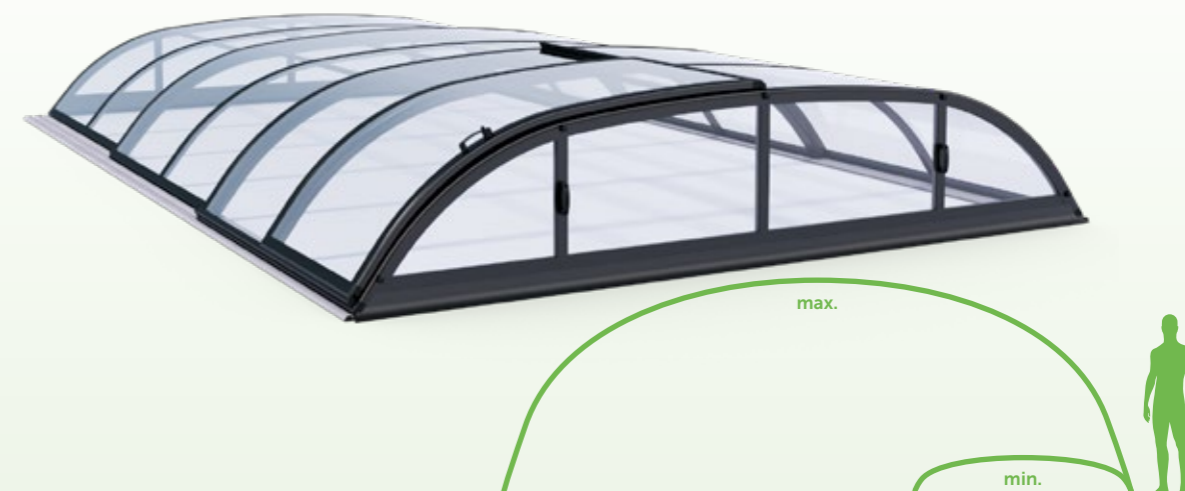

### Optionen der Auftragsfertigung

- ➔ Individuelle Überdachungsmaße
- ➔ Möglichkeit, Farbe der Abdeckung zu wählen
- ➔ Typ und Position der Tür zuerst mit dem Hersteller besprechen
- ➔ Komplett individuelle Konfiguration
- ➔ Auswahl aus mehr als 40 Farben und Dekoren der Tragkonstruktion

### Aufbau der Poolüberdachung

- > **hochstabile Profile**
- > **abgerundete Formen**
- > **wird strengen Belastungstests unterzogen**

Die Air-Schiene kann man leicht ins Terrain einlassen, sie sind komplett begehbar und die Anker-elemente sind versteckt.

Die Räder mit abgedichteten Edelstahl-lagern kann man leicht schieben. Enthalten sind Haken gegen Anheben der Module.

# DALLAS SKY CLEAR

Serienfertigung



## SPEZIFIKATIONEN

### DALLAS SKY CLEAR A

### DALLAS SKY CLEAR B

Maximal überdachte Fläche <sup>2)</sup>	373,8 x 642 cm	472,8 x 854 cm
Anzahl der Module	3	4
Außenbreite "B"	407 cm	520 cm
Innenbreite "A"	379 cm	478 cm
Außenlänge "E"	642 cm	854 cm
Außenhöhe "V"	82 cm	100 cm
Abstand zwischen den Außenkanten der Schienen	416,4 cm	529,4 cm
Innenmaß zwischen den Schienenkanten	373,8 cm	472,8 cm
Seiteneingang	✓	✓
Abdeckmaterial Module	PC4 <sup>1)</sup>	PC4 <sup>1)</sup>
Frontwand	abnehmbar	abnehmbar
Abdeckmaterial Frontwand	PC4 <sup>1)</sup>	PC4 <sup>1)</sup>
Rückwand	fest	fest
Abdeckmaterial Rückwand	PC4 <sup>1)</sup>	PC4 <sup>1)</sup>
Stirnwanerhöhung	10 cm	10 cm
Tragprofile	M	L
Schieneanlage	AIR beiderseitig	AIR beiderseitig
Arretierung der Module	verschießbar	verschießbar
Farbe	Silver, Anthrazit DB 703	Silver, Anthrazit DB 703
Packungsmaße BOX	248 x 123 x 423 cm	248 x 137 x 537 cm
Packungsgewicht BOX	770 kg	1062 kg

<sup>1)</sup> PC4 = Kompaktes Polycarbonat klar, 4 mm dick mit UV-Schutz.

<sup>2)</sup> Die überdachte Fläche entspricht dem Innenmaß zwischen den Schienen x der Außenlänge der Überdachung.



Silver

Anthrazit DB 703

# DALLAS SKY CLEAR

Serienfertigung



DALLAS SKY B

DALLAS SKY A



## DALLAS SKY CLEAR

Die Verbindung von raffinierten, eleganten Bögen mit schlichten Ebenen verleiht der Überdachung Dallas das Prädikat eines Spitzenmodells, an dem fast jeder Gefallen findet. Seine abgerundeten Seiten, die in den charakteristischen Mittelteil übergehen, formen einen beeindruckenden Innenraum bei minimalen Außenmaßen. Das anspruchsvolle Modell Dallas steht jedem Garten gut. Der Verzicht auf den mittleren Bogen, typisch für die SKY-Version, unterstreicht das elegante Design und das offene Raumgefühl zusätzlich.

## Hlavní výhody ALBIXON BOX

- ➔ Krátké dodací lhůty díky skladové zásobě
- ➔ Rychlá a snadná montáž
- ➔ Variabilita balení

## Konstrukce zastřešení

- › vysoce odolné profily
- › zaoblený tvar profilů
- › prochází náročnými zátěžovými testy

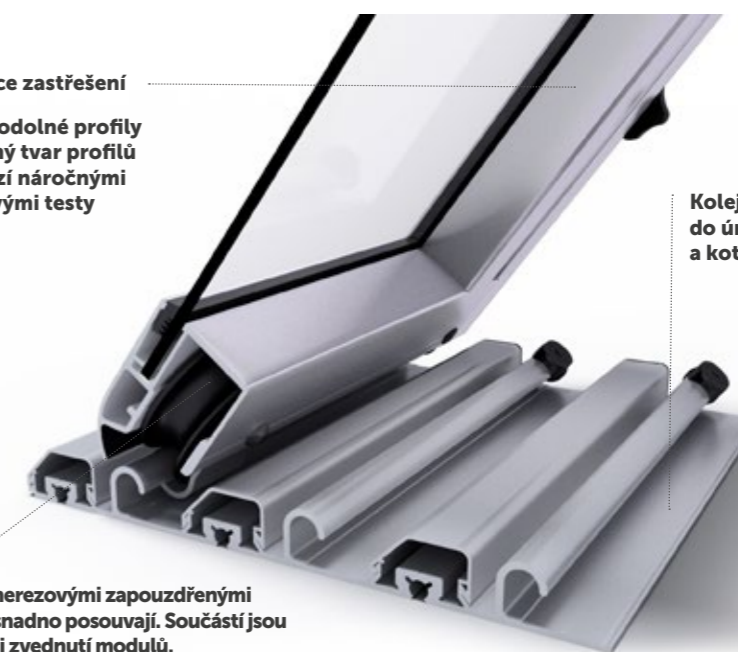

Kolejiště AIR se snadno zapouští do úrovně terénu, je plně pochozí a kotvicí prvky jsou skryté.

Kolečka s nerezovými zapouzdřenými ložisky se snadno posouvají. Součástí jsou háčky proti zvednutí modulů.

# KLASIK PRO / KLASIK PRO CLEAR

## Serienfertigung



### SPEZIFIKATIONEN

### KLASIK PRO B

### KLASIK PRO CLEAR B

Maximal überdachte Fläche <sup>3)</sup>	423,8 x 860 cm	423,8 x 860 cm
Anzahl der Module	4	4
Außenbreite "B"	471 cm	471 cm
Innenbreite "A"	429 cm	429 cm
Außenlänge "E"	860 cm	860 cm
Außenhöhe "V"	100 cm	100 cm
Abstand zwischen den Außenkanten der Schienen	480,4 cm	480,4 cm
Innenmaß zwischen den Schienenkanten	423,8 cm	423,8 cm
Seiteneingang	✓	✓
Abdeckmaterial Module	PC8 <sup>1)</sup>	PC4 <sup>2)</sup>
Frontwand	abnehmbar	abnehmbar
Abdeckmaterial Frontwand	PC8 <sup>1)</sup>	PC4 <sup>2)</sup>
Rückwand	fest	fest
Abdeckmaterial Rückwand	PC8 <sup>1)</sup>	PC4 <sup>2)</sup>
Stirnwanerhöhung	10 cm	10 cm
Tragprofile	L	L
Schieneanlage	AIR beiderseitig	AIR beiderseitig
Arretierung der Module		verschießbar
Farbe	Anthrazit DB 703	Anthrazit DB 703
Packungsmaße BOX	561 x 55 x 127 cm	561 x 55 x 127 cm
Packungsgewicht BOX	470 kg	610 kg

<sup>1)</sup> PC8 = Hohlkammer-Polycarbonat klar, 8 mm dick mit UV-Schutz.

<sup>2)</sup> PC4 = Kompaktes Polycarbonat klar, 4 mm dick mit UV-Schutz.

<sup>3)</sup> Die überdachte Fläche entspricht dem Innenmaß zwischen den Schienen x der Außenlänge der Überdachung. Gilt mit einer maximalen Erhöhung des Poolrandes bis zu 3 cm über dem Boden. Wenden Sie sich an Ihren Händler, wenn der Rand des Pools höher ist.



Anthrazit DB 703

# KLASIK PRO / KLASIK PRO CLEAR

## Serienfertigung



KLASIK PRO B / KLASIK PRO CLEAR B



### KLASIK PRO / KLASIK PRO CLEAR

Wir möchten Ihnen ein Modell aus der ALBIXON BOX-Serie, die Poolüberdachung KLASIK PRO, vorstellen. Lassen Sie sich nicht täuschen, es handelt sich wirklich um die KLASIK-Überdachung. Große überdachte Fläche, minimale Höhe, maximale Beständigkeit gegen Schneelasten, einfache und schnelle Montage - das sind die wesentlichen Vorteile der KLASIK PRO Poolüberdachung. Was Sie begeistern wird, sind vor allem das niedrige Profil und die eleganten Linien.

### Die Hauptvorteile von ALBIXON BOX

- ➔ Ware in der Regel kurzfristig lieferbar
- ➔ Schnelle und einfache Montage
- ➔ Variabilität der Verpackung

### Aufbau der Überdachung

- › hochstabile Profile
- › abgerundete Formen
- › wird strengen Belastungstests unterzogen

Die Air-Schiene kann man leicht ins Terrain einlassen, sie ist komplett begehbar und die Anker-elemente sind versteckt.

Die Räder mit abgedichteten Edelstahl-lagern kann man leicht schieben. Enthalten sind Haken gegen Anheben der Module.



quick & easy  
**ALBIXON BOX**

# KLASIK / KLASIK CLEAR

## Serienfertigung



SPEZIFIKATIONEN    KLASIK S    KLAS. CLEAR S    KLASIK A    KLAS. CLEAR A    KLASIK B    KLAS. CLEAR B    KLASIK C    KLAS. CLEAR C    KLASIK D    KLAS. CLEAR D

Maximal überdachte Fläche <sup>3)</sup>	341,8 x 433 cm	327,8 x 646 cm	423,8 x 860 cm	509,8 x 1 073 cm	574,8 x 1 286 cm						
Anzahl der Module	2	2	3	3	4	4	5	5	6	6	
Außenbreite "B"	361 cm	361 cm	361 cm	361 cm	471 cm	471 cm	571 cm	571 cm	650 cm	650 cm	
Innenbreite "A"	347 cm	347 cm	333 cm	333 cm	429 cm	429 cm	515 cm	515 cm	580 cm	580 cm	
Außenlänge "E"	433 cm	433 cm	646 cm	646 cm	860 cm	860 cm	1 073 cm	1 073 cm	1 286 cm	1 286 cm	
Außenhöhe "V"	100 cm	100 cm	100 cm	100 cm	130 cm	130 cm	155 cm	155 cm	175 cm	175 cm	
Abstand zwischen den Außenkanten der Schienen	370,4 cm	370,4 cm	370,4 cm	370,4 cm	480,4 cm	480,4 cm	580,4 cm	580,4 cm	659,4 cm	659,4 cm	
Innenmaß zwischen den Schienenkanten	341,8 cm	341,8 cm	327,8 cm	327,8 cm	423,8 cm	423,8 cm	509,8 cm	509,8 cm	574,8 cm	574,8 cm	
Seiteneingang	✓	✓	✓	✓	✓	✓	✓	✓	✓	✓	
Abdeckmaterial Module	PC8 <sup>1)</sup>	SAN <sup>2)</sup>	PC8 <sup>1)</sup>	SAN <sup>2)</sup>	PC8 <sup>1)</sup>	SAN <sup>2)</sup>	PC8 <sup>1)</sup>	SAN <sup>2)</sup>	PC8 <sup>1)</sup>	SAN <sup>2)</sup>	
Frontwand	abnehmbar										
Abdeckmaterial Frontwand	PC8 <sup>1)</sup>	SAN <sup>2)</sup>	PC8 <sup>1)</sup>	SAN <sup>2)</sup>	PC8 <sup>1)</sup>	SAN <sup>2)</sup>	PC8 <sup>1)</sup>	SAN <sup>2)</sup>	PC8 <sup>1)</sup>	SAN <sup>2)</sup>	
Rückwand	fest	fest	fest	fest	fest	fest	fest	fest	fest	fest	
Abdeckmaterial Rückwand	PC8 <sup>1)</sup>	SAN <sup>2)</sup>	PC8 <sup>1)</sup>	SAN <sup>2)</sup>	PC8 <sup>1)</sup>	SAN <sup>2)</sup>	PC8 <sup>1)</sup>	SAN <sup>2)</sup>	PC8 <sup>1)</sup>	SAN <sup>2)</sup>	
Stirnwanerhöhung	10 cm	10 cm	10 cm	10 cm	10 cm	10 cm	10 cm	10 cm	10 cm	10 cm	
Tragprofile	M	M	M	M	M	M	L	L	L	L	
Schienenanlage	AIR beiderseitig										
Arretierung der Module	verschließbar										
Farbe	Anthrazit DB 703				Silver, Anthrazit DB 703				Anthrazit DB 703		
Packungsmaße BOX	430 x 41 x 157 cm				563 x 47 x 188 cm				606 x 61 x 175 cm		680x73x200 cm
Packungsgewicht BOX	240 kg	300 kg	290 kg	380 kg	470 kg	600 kg	680 kg	920 kg	880 kg	1 220 kg	

<sup>1)</sup> PC8 = Hohlkammer-Polycarbonat klar, 8 mm dick mit UV-Schutz.

<sup>2)</sup> SAN = Klare Platte, 4 mm dick mit UV Schutz.

<sup>3)</sup> Die überdachte Fläche entspricht dem Innenmaß zwischen den Schienen x der Außenlänge der Überdachung. Gilt mit einer maximalen Erhöhung des Poolrandes bis zu 3 cm über dem Boden. Wenden Sie sich an Ihren Händler, wenn der Rand des Pools höher ist.



Silver

Anthrazit DB 703

# KLASIK / KLASIK CLEAR

## Serienfertigung



### KLASIK / KLASIK CLEAR

Eine mittelgroße Poolüberdachung, die jeder schön findet. Ein Klassiker, dem niemand überdrüssig wird, ist die Poolüberdachung KLASIK. Wählen sie eine Poolüberdachung aus, die Ihnen viele Jahre dienen wird.

### Die Hauptvorteile von ALBIXON BOX

- ➔ Ware in der Regel kurzfristig lieferbar
- ➔ Schnelle und einfache Montage
- ➔ Variabilität der Verpackung

### Aufbau der Überdachung

- hochstabile Profile
- abgerundete Formen
- wird strengen Belastungstests unterzogen



Die Räder mit abgedichteten Edelstahlslagern kann man leicht schieben. Enthalten sind Haken gegen Anheben der Module.

Die Air-Schiene kann man leicht ins Terrain einlassen, sie ist komplett begehbar und die Anker-elemente sind versteckt.



# KLASIK / KLASIK CLEAR

Auftragsfertigung



KLASIK/KLASIK CLEAR AUFTRAGSPRODUKTION – MÖGLICHE ABMESSUNGEN

Außenbreite bis (cm)	Profiltyp	Mindesthöhe bei der angegebener Anzahl der Module (cm)						
		1 Modul	2 Module	3 Module	4 Module	5 Module	6 Module	7 Module
251-300	M	80	85	85	90	95	95	100
350	M	90	95	100	100	105	105	110
400	M	105	105	110	110	115	115	120
450	M	115	115	120	120	125	130	130
500	M	125	125	130	135	135	140	140
550	L	135	140	140	145	145	150	150
600	L	145	150	150	155	155	160	160
650	L	160	160	165	165	170	170	175
700	XL	185	205	205	220	225	225	230
750	XL	195	220	230	235	235	240	245
800	XL	210	230	235	245	250	255	260
850	XL	245	250	255	260	265	270	270
900	XL	260	265	270	270	275	280	280

**Abdeckmaterial:**

**PC4** = Durchsichtiges kompaktes Polycarbonat, klar / rauchgrau, 4 mm dick mit UV-Schutz - für alle verwendeten Profile.

**PC8** = Hohlkammer-Polycarbonat 8 mm dick, klar / rauchgrau mit UV-Schutz - für Profile L.

**PC10** = Klares / rauchgraues Hohlkammer-Polycarbonat 10 mm dick mit UV-Schutz - für Profile XL.

Bei Profilen der XL-Größe der Frontwand immer aus Abdeckmaterial PC 8 mm oder PC4.

**SAN** = Klare Platte, 4 mm dick mit UV Schutz



Gemäß dem aktuellen Farbmusterbuch

# KLASIK / KLASIK CLEAR

Auftragsfertigung

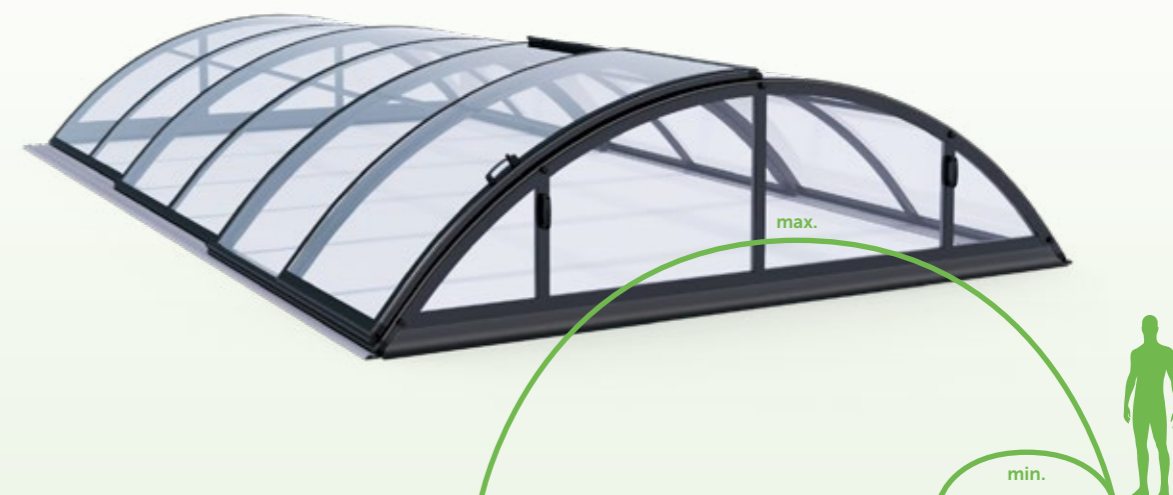

**Optionen der Auftragsfertigung**

- ➔ Individuelle Überdachungsmaße
- ➔ Möglichkeit, Farbe der Abdeckung zu wählen
- ➔ Typ und Position der Tür zuerst mit dem Hersteller besprechen
- ➔ Komplett individuelle Konfiguration
- ➔ Auswahl aus mehr als 40 Farben und Dekoren der Tragkonstruktion

**Aufbau der Überdachung**

- > **hochstabile Profile**
- > **abgerundete Formen**
- > **wird strengen Belastungstests unterzogen**

Die Air-Schiene kann man leicht ins Terrain einlassen, sie ist komplett begehbar und die Anker-elemente sind versteckt.

Die Räder mit abgedichteten Edelstahl-lagern kann man leicht schieben. Enthalten sind Haken gegen Anheben der Module.

# KLASIK SKY CLEAR

## Serienfertigung



# KLASIK SKY CLEAR

## Serienfertigung



### SPEZIFIKATIONEN

	KLASIK SKY CLEAR A	KLASIK SKY CLEAR B	KLASIK SKY CLEAR C
Maximal überdachte Fläche <sup>2)</sup>	327,8 x 642 cm	423,8 x 854 cm	509,8 x 1066 cm
Anzahl der Module	3	4	5
Außenbreite "B"	361 cm	471 cm	571 cm
Innenbreite "A"	333 cm	429 cm	515 cm
Außenlänge "E"	642 cm	854 cm	1 066 cm
Außenhöhe "V"	100 cm	130 cm	155 cm
Abstand zwischen den Außenkanten der Schienen	370,4 cm	480,4 cm	580,4 cm
Innenmaß zwischen den Schienenkanten	327,8 cm	423,8 cm	509,8 cm
Seiteneingang	✓	✓	✓
Abdeckmaterial Module	SAN <sup>1)</sup>	SAN <sup>1)</sup>	SAN <sup>1)</sup>
Frontwand	abnehmbar	abnehmbar	abnehmbar
Abdeckmaterial Frontwand	SAN <sup>1)</sup>	SAN <sup>1)</sup>	SAN <sup>1)</sup>
Rückwand	fest	fest	fest
Abdeckmaterial Rückwand	SAN <sup>1)</sup>	SAN <sup>1)</sup>	SAN <sup>1)</sup>
Stirnwanerhöhung	10 cm	10 cm	10 cm
Tragprofile	M	M	L
Schieneanlage	AIR beiderseitig	AIR beiderseitig	AIR beiderseitig
Arretierung der Module	verschießbar	verschießbar	verschießbar
Farbe	Silver, Anthrazit DB 703	Silver, Anthrazit DB 703	Silver, Anthrazit DB 703
Packungsmaße BOX	248 x 137 x 378 cm	248 x 166 x 484 cm	248 x 195 x 587 cm
Packungsgewicht BOX	716 kg	1 088 kg	1 662 kg

<sup>1)</sup> SAN = Klare Platte, 4 mm dick mit UV Schutz.

<sup>2)</sup> Die überdachte Fläche entspricht dem Innenmaß zwischen den Schienen x der Außenlänge der Überdachung.



Silver

Anthrazit DB 703

### KLASIK SKY CLEAR

Die Überdachung KLASIK macht Ihr Schwimmbecken zu einem zeitlosen Accessoire, das nie aus der Mode kommt. Die typische abgerundete Form und die Erschwinglichkeit machen dieses Modell zu einem der bekanntesten und beliebtesten Überdachungstypen – nicht nur hierzulande, sondern in ganz Europa. Für diejenigen, die eine noch luftigere Lösung bevorzugen, gibt es das Modell SKY, das durch den Verzicht auf den Mittelbogen ein eleganteres Erscheinungsbild und ein offeneres Raumgefühl schafft.

### Die Hauptvorteile von ALBIXON BOX

- ➔ Ware in der Regel kurzfristig lieferbar
- ➔ Schnelle und einfache Montage
- ➔ Variabilität der Verpackung

### Aufbau der Überdachung

- › hochstabile Profile
- › abgerundete Formen
- › wird strengen Belastungstests unterzogen



Die Räder mit abgedichteten Edelstahlslagern kann man leicht schieben. Enthalten sind Haken gegen Anheben der Module.

Die Air-Schiene kann man leicht ins Terrain einlassen, sie ist komplett begehbar und die Anker Elemente sind versteckt.



# MONACO FUTURE

## Auftragsfertigung



MONACO FUTURE MASSANFERTIGUNG – MÖGLICHE ABMESSUNGEN

Außenbreite bis (cm)	Profiltyp	Mindesthöhe für die angegebene Anzahl von Modulen (cm)						
		1 Modul	2 Module	3 Module	4 Module	5 Module	6 Module	7 Module
351-400	L	200	200	200				
401-450	L	200	200	200	200	200	200	200
451-500	L	200	200	200	200	200	200	200
501-550	L+	200	200	201	202	203	204	205
551-600	L+	219	220	221	223	224	225	226

### Abdeckmaterial:

**PC4** = Durchsichtiges kompaktes Polycarbonat, klar / rauchgrau, 4 mm dick mit UV-Schutz.

**PC8** = Hohlkammer-Polycarbonat, klar / rauchgrau, 8 mm dick mit UV-Schutz.

**SAN** = Klare Platte, 4 mm dick mit UV Schutz.



Gemäß dem aktuellen Farbmusterbuch

# MONACO FUTURE

## Auftragsfertigung



### MONACO FUTURE

Die begehbare Poolüberdachung MONACO FUTURE wird zur außergewöhnlichen Zierde eines jeden Gartens. Unterhalten Sie sich mit Freunden am Pool, toben Sie mit den Kindern im Wasser, halten Sie sich durch Konditionsschwimmen fit oder relaxen Sie in Ruhe ohne Rücksicht auf das Außenwetter.

### Optionen der Auftragsfertigung

- ➔ Individuelle Überdachungsmaße
- ➔ Möglichkeit, Farbe der Abdeckung zu wählen
- ➔ Typ und Position der Tür zuerst mit dem Hersteller besprechen
- ➔ Komplett individuelle Konfiguration
- ➔ Auswahl aus mehr als 40 Farben und Dekoren der Tragkonstruktion

### Konstruktion der Überdachung

- > sehr widerstandsfähige Profile
- > abgerundete Form
- > wird anspruchsvollen Belastungstests unterzogen

Rollen mit gekapselten Edelstahlägern gleiten leicht. Enthalten sind Haken gegen Anheben der Module.

Die Air-Schienenanlage lässt sich leicht in den Boden versenken und zeichnet sich durch versteckte Verankerungselemente aus.



# CASABLANCA

## Auftragsfertigung



CASABLANCA AUFTRAGSFERTIGUNG – MÖGLICHE ABMESSUNGEN

Außenbreite bis (cm)	Profiltyp	Mindesthöhe für die angegebene Anzahl von Modulen (cm)						
		1 Modul	2 Module	3 Module	4 Module	5 Module	6 Module	7 Module
151-200	L	38	44	50	56	62	68	74
250	L	42	48	54	60	66	72	78
300	L	45	51	57	63	69	75	81
350	L	48	54	60	66	72	78	84
400	L	51	57	63	69	75	81	87
450	L	55	61	67	73	79	85	91
500	L	58	64	70	76	82	88	94
550	L+	61	67	73	79	85	91	97
600	L+	65	71	77	83	89	95	101
650	XL	81	91	101	110	120	128	137
700	XL	85	94	104	113	123	132	140
750	XL	88	98	107	117	126	135	143
800	XL	91	101	110	120	130	138	147
850	XL	95	104	114	123	133	141	150

### Abdeckmaterial:

**PC4** = Durchsichtiges kompaktes Polycarbonat, klar / rauchgrau, 4 mm dick mit UV-Schutz - für alle verwendeten Profile.

**PC8** = Hohlkammer-Polycarbonat 8 mm dick, klar / rauchgrau mit UV-Schutz - für Profile L und L+.

**PC10** = Klares / rauchgraues Hohlkammer-Polycarbonat 10 mm dick mit UV-Schutz - für Profile XL.

Bei Profilen der XL-Größe der Frontwand immer aus Abdeckmaterial PC 8 mm oder PC4. Front- und Seitenwände auch in **SAN** (Klare Platte 4 mm dick) möglich.



Gemäß dem aktuellen Farbmusterbuch

# CASABLANCA

## Auftragsfertigung



### CASABLANCA

Die Dominante Ihres Gartens - das ist die CASABLANCA Poolüberdachung. Sie ist nicht nur eine würdige Poolüberdachung, sondern ein Raum für multifunktionale Nutzung. Sie müssen sich keine Sorgen mehr um das Wetter machen, wenn Sie am Pool Spaß mit Ihren Freunden haben möchten.

### Optionen der Auftragsfertigung

- ➔ Individuelle Überdachungsmaße
- ➔ Möglichkeit, Farbe der Abdeckung zu wählen
- ➔ Typ und Position der Tür zuerst mit dem Hersteller besprechen
- ➔ Komplett individuelle Konfiguration
- ➔ Auswahl aus mehr als 40 Farben und Dekoren der Tragkonstruktion

### Konstruktion der Überdachung

- > sehr widerstandsfähige Profile
- > abgerundete Form
- > wird anspruchsvollen Belastungstests unterzogen

Rollen mit gekapselten Edelstahlslagern gleiten leicht. Enthalten sind Haken gegen Anheben der Module.

Die Air-Schieneanlage lässt sich leicht in den Boden versenken und zeichnet sich durch versteckte Verankerungselemente aus.



# DALLAS AN DIE WAND

Auftragsfertigung



DALLAS FÜR WANDMONTAGE AUFTRAGSFERTIGUNG – MÖGLICHE ABMESSUNGEN

Außenbreite bis (cm)	Profiltyp	Mindesthöhe für die angegebene Anzahl von Modulen (cm)						
		1 Modul	2 Module	3 Module	4 Module	5 Module	6 Module	7 Module
201–250	L	90	97	104	111	118	125	132
300	L	95	102	109	116	123	130	137
350	L	100	107	114	121	128	135	142
400	L	105	112	119	126	133	140	147
450	L	110	117	124	131	138	145	152
500	L+	115	122	129	136	143	150	157
550	L+	120	127	134	141	148	155	162

### Abdeckmaterial:

PC4 = Durchsichtiges kompaktes Polycarbonat, klar / rauchgrau, 4 mm dick mit UV-Schutz - für alle verwendeten Profile.

PC8 = Hohlkammer-Polycarbonat 8 mm dick, klar / rauchgrau mit UV-Schutz - für alle verwendeten Profile.



Gemäß dem aktuellen Farbmusterbuch

# DALLAS AN DIE WAND

Auftragsfertigung

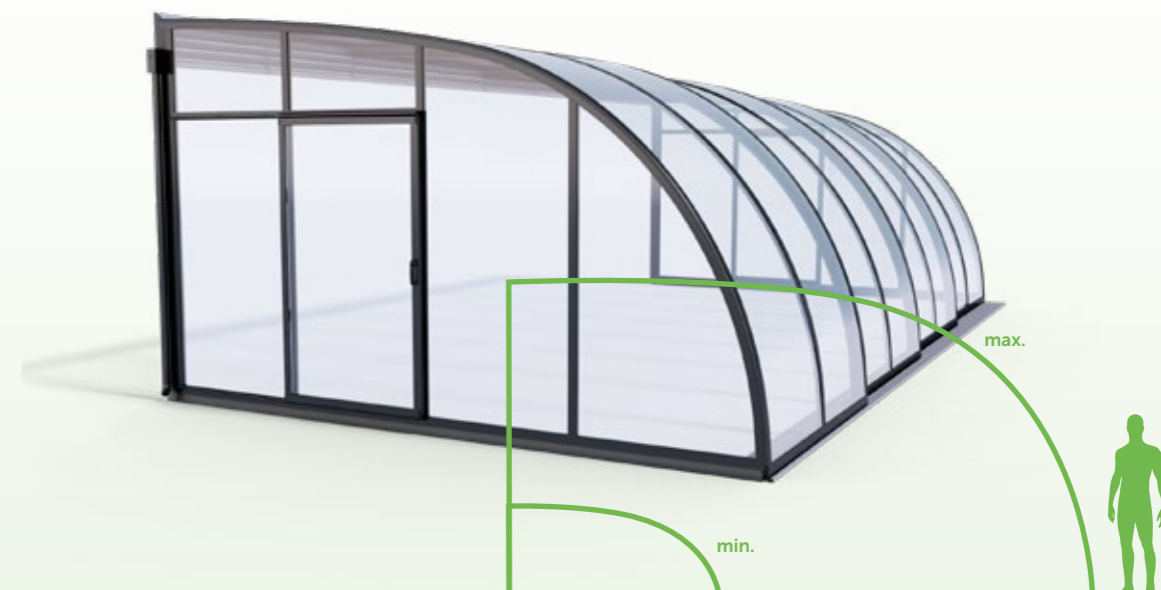

### DALLAS AN DIE WAND

Wie kann ein Pool am besten in der Nähe einer Wand überdacht werden? Die Lösung ist DALLAS an die Wand, die Ihnen auf einer kleinen Fläche unerwartet viel Raum anbietet.

### Optionen der Auftragsfertigung

- ➔ Individuelle Überdachungsmaße
- ➔ Möglichkeit, Farbe der Abdeckung zu wählen
- ➔ Typ und Position der Tür zuerst mit dem Hersteller besprechen
- ➔ Komplett individuelle Konfiguration
- ➔ Auswahl aus mehr als 40 Farben und Dekoren der Tragkonstruktion

Die Räder mit abgedichteten Edelstahlrollern kann man leicht schieben. Enthalten sind Haken gegen Anheben der Module.

### Aufbau der Poolüberdachung

- > hochstabile Profile
- > abgerundete Formen
- > wird strengen Belastungstests unterzogen

Die Air-Schiene kann man leicht ins Terrain einlassen, sie sind komplett begehbar und die Anker-elemente sind versteckt.

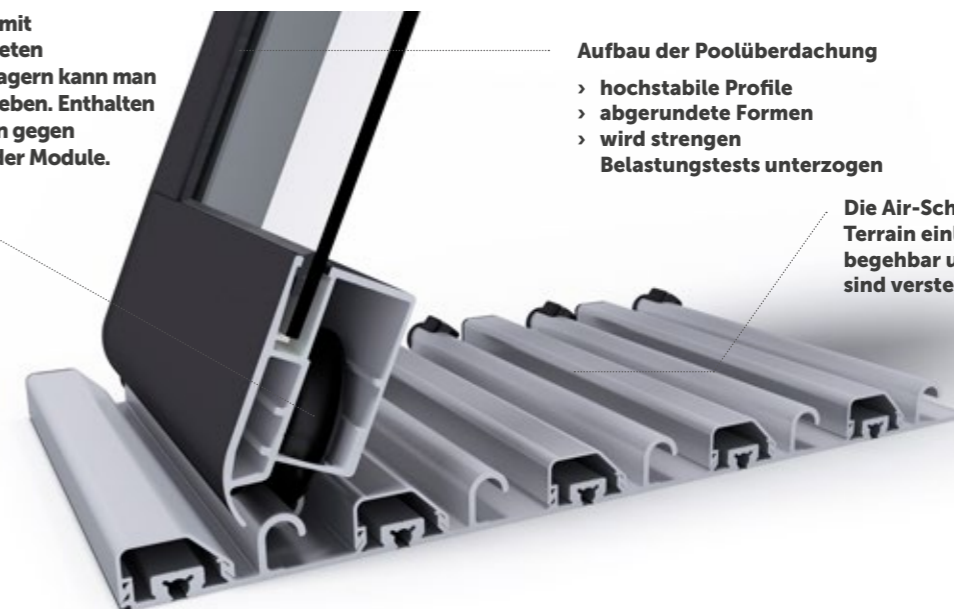

# Profile und Schienen

## Tragprofile

### M-Profile

Es handelt sich um Profile für kleine und mittlere Überdachungen. Innen und außen elegant abgerundet und fest.

Querschnitt 40 x 55 mm.

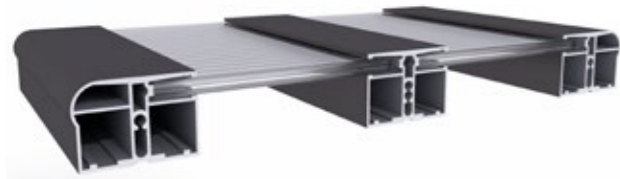

### L-Profile

Geeignet für mittelgroße Poolüberdachungen. Sie haben das gleiche Aussehen wie M-Profile, aber ihre Struktur ist verstärkt.

Querschnitt 40 x 55 mm.

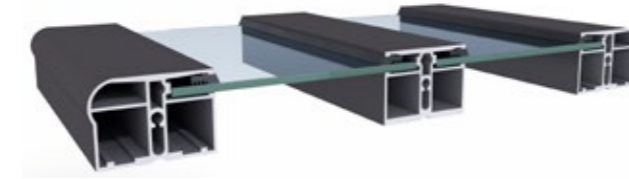

### L+ Profile

Profile für größere Poolüberdachungen. Im Gegensatz zur L-Serie ist das mittlere Profil erweitert.

Querschnitt 40 x 55 mm und 40 x 72 mm.



### XL-Profile

Diese Profil-Baureihe ist für die größten Poolüberdachungen konzipiert, bei denen der Schwerpunkt auf einer kompromisslosen Widerstandsfähigkeit liegt.

Querschnitt 73 x 55 mm.



## Schienen

### AIR-Schienen

Sie sind für Überdachungen aus Profilen M, L, L+ geeignet. Wir fertigen AIR-Schienen mit versteckten Ankerschrauben. Wir bieten eine Variante für Überdachungen mit niedrigem und hohem Einfallswinkel an.

Höhe 20 mm,  
Schienenabstand 70 mm.



### AIR 110 mm Schienen

Die Variante der AIR-Schienen zur Verwendung mit XL-Profilen auf CASABLANCA-Überdachungen.

Höhe 20 mm,  
Schienenabstand 110 mm.

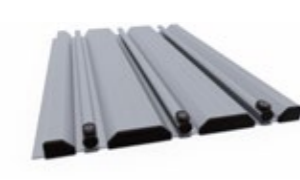

### Standard XL-Schienen

Die Variante der Standard XL-Schienen zur Verwendung mit XL-Profilen auf DALLAS- und KLASIK-Überdachungen.

Höhe 25 mm,  
Schienenabstand 110 mm.



### Schiene zur Wandmontage

Schienenvariante für DALLAS Poolüberdachungen zur Wandmontage.

Höhe 70 mm,  
Schienenabstand 70 mm.

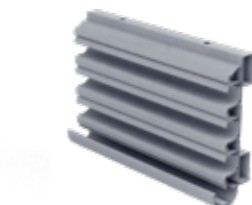

# Profifarben und Deckmaterial

## Deckmaterial

### Kompaktes Polycarbonat

Die beliebteste Variante ist das 4 mm dicke kompakte Polycarbonat PC4. Sie werden das elegante Aussehen und die perfekte Transparenz lieben. **UV-Schutz ist eine Selbstverständlichkeit. Wählen Sie aus 2 Farbvarianten.**

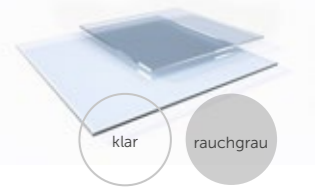

### Hohlkammer-Polycarbonat

Das 8 oder 10 mm dicke Hohlkammer-Polycarbonat PC8 und PC10 ist eine Konstante. Es hat hervorragende Isolationseigenschaften und bietet viel Privatsphäre beim Schwimmen unter der Poolüberdachung. **UV-Schutz ist eine Selbstverständlichkeit. Wählen Sie eine von 2 Farbvarianten.**

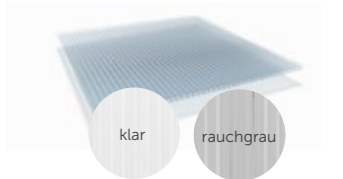

### Standard Styrol-Acrylnitril

Eine erschwingliche Option ist Styrol-Acrylnitril SAN mit einer Dicke von 4 mm. Sie werden es vor allem wegen seiner Preisattraktivität bei gleichzeitig angenehmer Optik und hoher Transparenz lieben. **UV-Schutz ist eine Selbstverständlichkeit. Wir bieten es nur in klarer Ausführung an.**

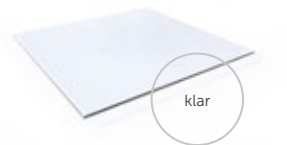

## Profifarben

Für die Konstruktion der Poolüberdachungen verwenden wir hochbeständige Pulverlacke, die in unserer eigenen Lackiererei aufgetragen werden. Neben den Standarddekoren Silver und Anthrazit DB 703 sind auch andere Farben aus unserer Farbmusterpalette sowie Designmuster beliebt, die sich an die Farbe Ihres Hauses oder Ihrer Fensterrahmen anpassen. Bei seriengefertigten Poolüberdachungen sind die Farben fest vorgegeben. Bei maßgefertigten Konstruktionen ist die Farbgestaltung wie folgt:



# Details der Poolüberdachung

## Stirnwände der Überdachung

**Fest montiert**

**Abnehmbar**

Die Vorder- und Rückwand der Überdachung kann mit Schrauben fest montiert oder als abnehmbar mittels Rosetten ausgelegt werden.

Eine abnehmbare Stirnwand empfehlen wir in dem Fall, wenn sich die Überdachung nicht komplett außerhalb des Pools wegschieben lässt und man gewöhnlich drunter schwimmt. Die Stirnwand kann mit abschließbaren Rosetten ausgestattet werden. Die Stirnwand kann je nach Größe einteilig oder mehrteilig ausgelegt werden.

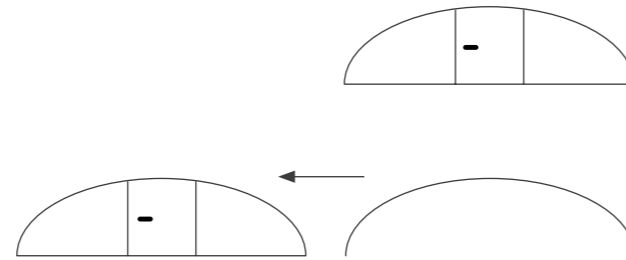

## Stirnwanderhöhung

Dieses Detail dient zur leichten Überfahrt der Überdachung z. B. über einen erhöhten Randstreifen.

Wir bieten eine Erhöhung der Stirnwandkante, mittels einer Plane, die bis zu einer Höhe von 12 cm möglich ist.

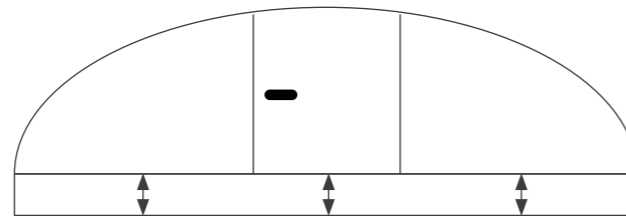

## Klappe

Der untere Stirnseitenteil ist nach oben klappbar, damit die Überdachung einfach Hindernisse, wie zum Beispiel Stufen oder Sprungbrett, überfahren kann.

Die maximale Klappenhöhe reicht nur bis zur Stirnwandmitte. Achtung! In der Stirnwand mit der Klappe lässt sich keine Tür einbauen. Wir empfehlen, uns bei Verwendung einer Klappe stets vorher zu konsultieren.

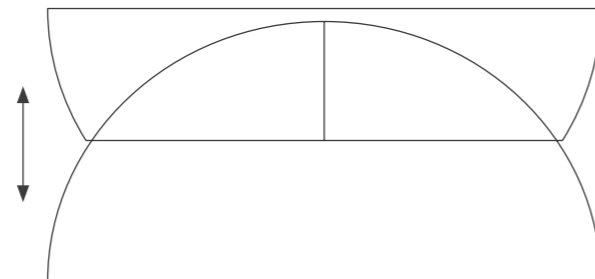

## Seiteneingang

Meistens im größten Modul platziert. Zur Auswahl steht eine Positionierung in den 4 Quadranten des Moduls. Der Seiteneingang ist selbstverständlich abschließbar.

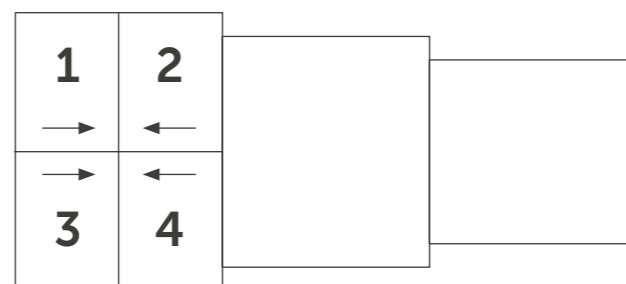

# Details der Poolüberdachung

## Tür in der Stirnwand

**Scharniertür (links, rechts)**

**Schiebetür (links, rechts)**

**Doppelflügeltür (Scharniertür, Schiebetür)**

Die Standardbreite beträgt bei Einflügeltüren 80 cm und bei Doppelflügeltüren 120 cm. Bei einer geforderten Breite über 90 cm bei den Eiflügeltüren und 140 cm bei Doppelflügeltüren empfehlen wir Schiebetüre für eine höhere Beständigkeit.

Ebenso bei hohen Überdachungen empfehlen wir eine Schiebetür. Bei niedriger Überdachung CASABLANCA INFINITY empfehlen wir keine Tür in den Stirnwänden.

Falls die Scharniertüren außerhalb der Überdachungsachse positioniert werden, sind die Scharniere an der Türseite näher zur Achse zu platzieren. Sämtliche Türtypen sind selbstverständlich abschließbar. Türen bieten wir in Ausführung mit Schwelle oder ohne Schwelle an.

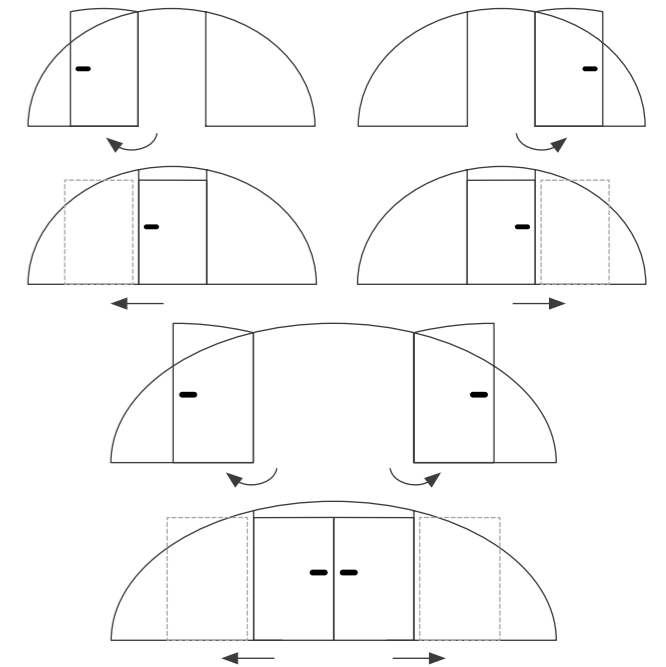

## Arretierungen

**Nicht abschließbar**

**Abschließbar**

Jedes Modul ist standardmäßig mit zwei Arretierungen zur Fixierung in der Position auf/zu ausgestattet.

Die Arretierungen können für noch höhere Sicherheit abschließbar sein.

Standardmäßig werden die Arretierungen mit dem Zugang von außen, mit der Ausnahme des kleinsten Moduls, installiert.

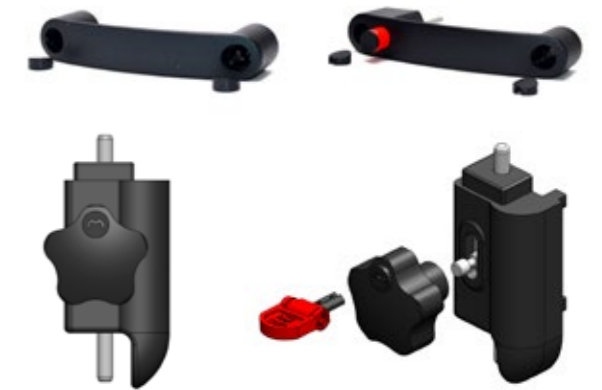

## Modullänge

Die Überdachungsmodule haben eine Standardlänge von 219 cm, wenn nicht anders angegeben wird. Die empfohlene Modullänge liegt im Bereich von 180 – 250 cm.

Andere Längen empfehlen wir nicht, um ein leichtes Verschieben der Überdachung zu gewährleisten. Bei der Überdachung CASABLANCA INFINITY empfehlen wir nur die Standardlänge des Moduls. Bei der Modulverlängerung müssen eventuell zusätzliche Tragprofile verbaut werden, um die zertifizierte Tragfähigkeit beizubehalten.

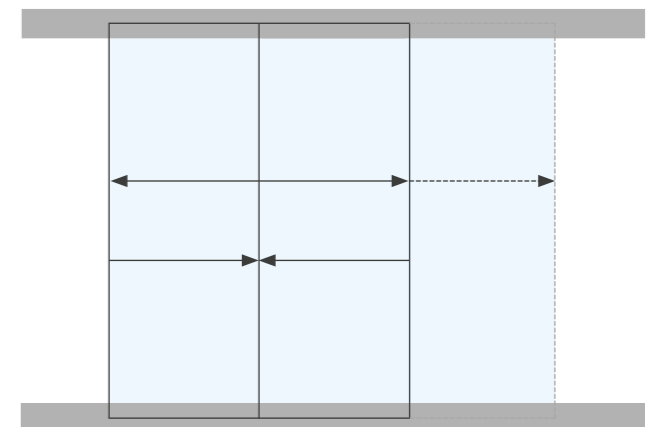

# POOL KOMPLETTSETS

Denken Sie über den sorgenfreien Kauf eines Pool Komplettsets nach, den Sie im Winter nicht leeren müssen? Nutzen Sie die Möglichkeit der Komplettlieferrung eines Pool Komplettsets mit sämtlichem Zubehör, einer Überdachung und dem technologischen Schacht oder Wand. Zögern Sie nicht, wählen Sie die Lösung von ALBIXON und genießen Sie einen nicht endenden Spaß.

## Warum sich für ein ALBIXON-Pool-Set entscheiden?

- ↪ über 400 Kombinationen
- ↪ attraktives Preis-Leistungs-Verhältnis
- ↪ alles aus einer Hand
- ↪ Kompatibilität des Pools mit unserer Überdachung und unserem Zubehör
- ↪ günstiger Preis für das ganze Set
- ↪ große Auswahl an Überdachungen
- ↪ Gesamtlieferung
- ↪ verschiedene Varianten von Technologiewänden und -schächten



Wussten Sie, dass...?

Wir bieten mehr als 400 Kombinationen von Poolsets an.

*Polypropylenpools sind nicht selbsttragend, daher müssen alle in den baulichen Vorbereitungen genannten Grundsätze für eine sichere Betonierung beachtet werden.*

# Pool Komplettsset



## Pool, Überdachung und Technik in einem!

Holen Sie sich eines unserer beliebten Pool-Sets, mit dem Sie nicht nur einen hochwertigen Fertigpool, sondern auch eine Überdachung, die gesamte notwendige Pooltechnik und eine Technikwand oder einen Technikschatz erhalten. Wählen Sie aus über 400 Kombinationen.

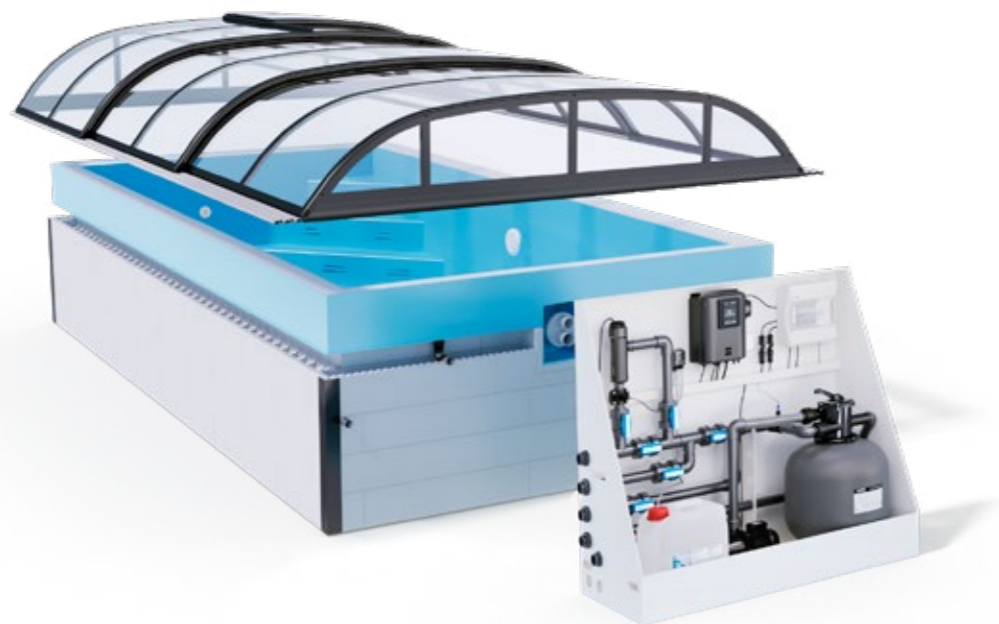

# Pool Komplettsset

POOL



## Das Herzstück Ihrer Wasseraktivitäten

- ➔ 7 Standardgrößen\*
- ➔ 3 Tiefen
- ➔ 3 Farben
- ➔ Skimmer oder Überlauf

Welcher wird der Ihre sein?  
Auswählen können Sie auf den Seiten 6–19.

## TECHNOLOGIE

### Der Motor, der Ihren Pool antreibt

- ➔ verschiedene Ausstattungsniveaus
- ➔ unter- und überirdische Variante
- ➔ intelligente Steuerung der Pooltechnik
- ➔ verschiedene Varianten der Wasseraufbereitung

Für welche Version entscheiden Sie sich?  
Sehen Sie sich die Seiten 20–25 an.



## ÜBERDACHUNG

### Mantel für Ihren Pool

- ➔ verschiedene Typen
- ➔ Dutzende von Farben und Dekoren
- ➔ 2 Typen von Abdeckungs-Materialien
- ➔ Möglichkeit der schienenlosen oder Schienenversion.\*\*

Welchen Schnitt wählen Sie?  
Mehr auf den Seiten 26–65.



\* Andere Größen auf Anfrage erhältlich

\*\* Diese Variante ist möglicherweise nicht bei allen Modellen verfügbar

# ZUBEHÖR

Wir sorgen dafür, dass Sie alles für Ihren Pool aus einer Hand bekommen. Deshalb finden Sie hier das komplette Zubehör.

## Warum BRILIX®-Zubehör?

- ↪ hochwertige Markenkomponenten
- ↪ optimales Preis-Leistungs-Verhältnis
- ↪ eine zuverlässige Lösung für Ihren Pool
- ↪ kurze Lieferzeiten innerhalb der EU
- ↪ vollständiges Produktangebot

MOVER

Wussten Sie, dass...?

BRILIX-Zubehör jetzt bequem über eine mobile App gesteuert werden kann?



# MOOVER

Der beste Weg, Ihre Poolüberdachung in Bewegung zu bringen



# MOOVER

Alles was Sie wissen müssen



Der MOOVER ist leise und laufruhig, ferngesteuert und solarbetrieben. Sie können ihn selbst auf die neue oder bestehende Poolüberdachung montieren.

MOOVER	PARAMETER	WERT	ANMERKUNGEN
<b>Abmessungen</b>	Länge	1 157 mm	
	Breite (ohne Hebel und externe Steckverbinder)	80 mm	
	Breite (mit Montagehebeln)	110 mm	
	Höhe	163 mm	Bei eingefahrenem Rad.
<b>Gewicht</b>	Gewicht des MOOVER (inkl. Akku)	27 kg	
	Gewicht des Verkaufsverpackung	30 kg	
<b>Elektronik: Spannungsversorgung</b>	Ausdauer des MOOVER im Standby-Modus (der Wert ist nur ein Richtwert – ohne Unterstützung des integrierten Solarpanels)	bis zu 800 Stunden	Unter idealen Bedingungen und bei 100% Ladung.
	Ausdauer des Schlüsselanhängers im Standby-Modus (auch dieser Wert ist ein Richtwert)	2 Jahre	Unter idealen Bedingungen.
	Maximale Spannung im System	18 V	Schaltung des integrierten Solarpanels – die Spannung hängt von den äußeren Bedingungen ab.
	Nennspannung des Hauptakkus	12 V	
	Maximale Spannung des Hauptakkus	14.4 V	Nur während des Ladevorgangs.
	Hauptakkukapazität	18 Ah	
	Maximaler Ladestrom des integrierten Solarpanels	7.5 W	
	Akku-Typ	Pb	
	Ladeadapter	18 V, 3.33A, 60W	
	INPUT	00 – 240 VAC 50/60Hz, 1.4A	
OUTPUT	18 VDC, 3.33A, 60W MAX.		
<b>Elektronik: Antenne</b>	Band	2.4 GHz	
	Reichweite	15–20 m	Abhängig von den Umgebungsbedingungen. Beim Koppeln eines anderen Schlüsselanhängers wird der erste gekoppelte Schlüsselanhänger automatisch verworfen.
	Maximale Anzahl gekoppelter Sender	10	
<b>Antrieb</b>	Getriebetyp	Schneckengetriebe	
	Motorleistung	150 W	
<b>Sicherheitsvorrichtungen</b>	Stromlastbegrenzung – softwareseitig	-	Entsprechend den Firmware-Einstellungen.
	Stromlastbegrenzung – hardwareseitig	Sicherung 15 A	
<b>Geräteschutz</b>	IP Schutzart	IPX4	
<b>Benutzungsbedingungen</b>	Maximale Höhenkrümmung des Bodens	8 mm	
<b>72</b>	Mindestbodenbreite vom Rand der Poolüberdachung (nicht der Schiene)	120 mm	

Wir sind stolz zu verkünden, dass unser innovatives Produkt MOOVER den renommierten Red Dot Award 2023 für Produktdesign gewonnen hat.

**In Zusammenarbeit mit Konstrukteuren aus der Automobilindustrie haben wir den MOOVER – einen modernen und technologisch fortschrittlichen Elektroantrieb, den jeder Besitzer eines überdachten Pools haben muss – entwickelt.**

**Leistungsteil:** Die Hochleistungs-batterie (12 V, 18 Ah) kann den Elektroantrieb bis zu 1,5 Stunden im Dauerbetrieb mit Spannung versorgen. Darüber hinaus kann der MOOVER dank dem 7-Wh-Photovoltaik-Modul während der gesamten Badesaison genügend Energie für den normalen Betrieb bereithalten, wenn genügend Sonnenlicht vorhanden ist.

**LED-Panel:** Ein intelligentes LED-Panel informiert über den aktuellen Status des MOOVER.

**Federungssystem:** Das Gummirad, über das die gesamte Kraft des Antriebssystems übertragen wird, sorgt auf den meisten Oberflächen auch bei Nässe für optimale Traktion<sup>1)</sup>. Die Traktion auf unebenen Oberflächen wird zusätzlich durch eine Feder unterstützt, die bis zu 8 mm Unebenheiten abdecken kann.

**Antrieb:** Der 150-W-Elektromotor ist direkt mit einem hermetisch abgedichteten Schneckengetriebe mit halbflüssigem Schmiermittel verbunden. Dank dieser Verbindung kann der Elektroantrieb ausreichend Kraft bei minimalem Energieverbrauch erzeugen. Das gesamte Getriebe, einschließlich des Riemens, ist darüber hinaus wartungsfrei und mit Silentblöcken gedämpft.

**Befestigungssystem:** Die Befestigung des MOOVER an der Poolüberdachung ist so konzipiert, dass sie für jedermann einfach zu installieren ist, und so vielseitig, dass sie an jeder Poolüberdachung montiert werden kann<sup>2)</sup>.

#### Konstruktionssystem:

Dank der universellen Konstruktionslösung kann der MOOVER auf den meisten Poolüberdachungen<sup>2)</sup> montiert werden, sowohl von ALBIXON als auch von anderen Herstellern.

#### Einfache Installation:

Der MOOVER kann von Ihnen selbst installiert werden. Die praktische und umweltfreundliche Verpackung hilft Ihnen bei der Montage.

#### Spannungsversorgung:

Die Solarpanels sorgen für einen sorgenfreien Betrieb während der gesamten Saison. Sollte das sonnige Wetter ausbleiben, laden Sie sie einfach aus dem Stromnetz auf.

#### Behalten Sie den Überblick:

Detaillierter Überblick und sicherer Betrieb werden durch ein digitales LED-Panel gewährleistet, das Sie visuell auf das Ende der Bahn hinweist, Sie über den Batteriestand informiert oder die Bewegungsrichtung der Überdachung anzeigt.

#### Intelligentes Design:

Die elegante Schwarz-Weiß-Kombination passt zu allen Farbtönen der Überdachung. Der minimalistische Look ohne störende Elemente wird durch ein innovatives und zeitloses Design unterstrichen, das den MOOVER zum Highlight in Ihrem Garten macht.

#### Genießen Sie den Komfort:

Für Ihren Komfort sorgt die Fernbedienung mit einer Reichweite von bis zu 15 Metern. Bis zu 10 dieser Bedienungen können gleichzeitig mit einem Gerät gekoppelt werden, so dass die ganze Familie ohne unnötige Streitereien davon profitieren kann.

## 73

<sup>1)</sup> Bei Problemen mit einer rutschigen Oberfläche können Haftverbesserer zu deren Behandlung eingesetzt werden. Erkundigen Sie sich bei Ihrem nächstgelegenen Händler nach dieser Option.

<sup>2)</sup> Unter Beibehaltung der Modullänge von 219 cm können Sie MOOVER auf jeder Art von Poolüberdachung installieren - sowohl von ALBIXON als auch von anderen Händlern. Das Produkt ist nicht für die gleislose Überdachung bestimmt.

# BRILIX INVERBOOST PX Wärmepumpen



MODELL		XHPFD 100 PX	XHPFD 140 PX
Max. Heizleistung	kW	9,5	13,5
Max. Aufnahmeleistung	kW	1,51	2,14
Max. Heizfaktor*	COP	16	16
Spannung	V	220–240	220–240
Nennstrom	A	6,7	9,5
Empfohlenes Poolvolumen	m <sup>3</sup>	12–34	16–65
Empfohlener Wasserdurchfluss	m <sup>3</sup> /st	2,9	4,2
Durchmesser der Ein-/Ausgangswasserleitung	mm	50	50
Erweiterungsmöglichkeit mit Touchscreen		✓	✓
Erweiterungsmöglichkeit mit WLAN-Verbindung		✓	✓
Kühlfunktion		✓	✓
Lärmpegel in 10 m	dB(A)	25	28
Lärmpegel in 1 m	dB(A)	32–46	34–48
Wasserdruck	kPa	12	15
Kühlmittel	g	650	840
Kältemitteltyp		R32	R32
Inverter		✓	✓
Nettoabmessungen	mm	855 x 325 x 565	986 x 352 x 672
Nettogewicht	kg	68	78
Packungsabmessungen	mm	942 x 375 x 695	1073 x 402 x 805
Bruttogewicht	kg	73	83

BRILIX INVERBOOST PX-Modelle sind das Flaggschiff unter den Wärmepumpen. Diese Geräte mit Inverter zeichnen sich durch einen geräuscharmen Betrieb bei maximaler Leistung und Effizienz aus. Sie werden über einen Touchscreen oder aus der Ferne über WLAN gesteuert. Sie arbeiten in drei Modi: Eco, Normal und Boost, sodass Sie die Geschwindigkeit der Wassererwärmung und damit den Stromverbrauch wählen können. Die Verwendung des umweltfreundlichen Kältemittels R32 ist eine Selbstverständlichkeit.

# BRILIX INVERBOOST E Wärmepumpen



MODELL		INVERBOOST C   XHPFDPLUS 100 E	INVERBOOST C   XHPFDPLUS 160 E
Max. Heizleistung	kW	9	16
Max. Aufnahmeleistung	kW	1,55	2,67
Max. Heizfaktor*	COP	13	13
Spannung	V	220–240	220–240
Nennstrom	A	6,65	11,31
Empfohlenes Poolvolumen	m <sup>3</sup>	0–40	25–65
Empfohlener Wasserdurchfluss	m <sup>3</sup> /st	3	5
Durchmesser der Ein-/Ausgangswasserleitung	mm	50	50
Erweiterungsmöglichkeit mit Touchscreen		✓	✓
Erweiterungsmöglichkeit mit WLAN-Verbindung		✓	✓
Kühlfunktion		✓	✓
Lärmpegel in 10 m	dB(A)	32–44	33–44
Lärmpegel in 1 m	dB(A)	40–52	41–56
Wasserdruck	kPa	15	15
Kühlmittel	g	650	1100
Kältemitteltyp		R32	R32
Inverter		✓	✓
Nettoabmessungen	mm	1008 x 380 x 577	1050 x 440 x 709
Nettogewicht	kg	56	78
Packungsabmessungen	mm	1095 x 430 x 705	1130 x 470 x 850
Bruttogewicht	kg	68	83

Die INVERBOOST E ist eine Baureihe von Wärmepumpen mit Inverter-Technologie mit bequemerer Steuerung. Der Inverter arbeitet in drei Betriebsmodi: Eco, Normal und Boost. Sie können die Erwärmungsgeschwindigkeit und damit den Stromverbrauch wählen. Durch Erweiterung um Touchscreen und WLAN-Verbindung können Sie das Gerät von Ihrem Mobiltelefon aus steuern. Das umweltfreundliche Kältemittel R32 ist hier eine Selbstverständlichkeit.

# BRILIX XHPFD PLUS Wärmepumpen



MODELL XHPFDPLUS 60 XHPFDPLUS 100 XHPFDPLUS 140 XHPFDPLUS 160 XHPFDPLUS 200

<b>Max. Heizleistung</b>	kW	5	9	12	15	18
<b>Max. Aufnahmeleistung</b>	kW	0,8	1,44	1,92	2,40	2,88
<b>Max. Heizfaktor*</b>	COP	6,25	6,25	6,25	6,25	6,25
<b>Spannung</b>	V	220 – 240	220 – 240	220 – 240	220 – 240	220–240/380–400
<b>Nennstrom</b>	A	4,5	7,1	9,5	9,5	14,2
<b>Empfohlenes Poolvolumen</b>	m <sup>3</sup>	0-20	25-40	35-60	40-65	60-90
<b>Empfohlener Wasserdurchfluss</b>	m <sup>3</sup> · St. <sup>-1</sup>	2,5~3,2	2,8~5,6	3,5~7,1	4~7,9	5,6~11,2
<b>Durchmesser der Ein-/Ausgangswasserleitung</b>	mm	50	50	50	50	50
<b>Erweiterungsmöglichkeit mit Touchscreen</b>		✓	✓	✓	✓	✓
<b>Erweiterungsmöglichkeit mit WLAN-Verbindung</b>		✓	✓	✓	✓	✓
<b>Kühlfunktion</b>		✓	✓	✓	✓	✓
<b>Lärmpegel in 10 m</b>	dB(A)	35	36	37	42	42
<b>Lärmpegel in 1 m</b>	dB(A)	44	45	46	51	51
<b>Wasserdruck</b>	kPa	12	15	15	15	16
<b>Kühlmittel</b>	g	500	650	850	900	1700
<b>Kältemitteltyp</b>		R32	R32	R32	R32	R410a
<b>Inverter</b>		X	X	X	X	X
<b>Nettoabmessungen</b>	mm	935 × 360 × 545	935 × 360 × 545	1045 × 410 × 695	1045 × 410 × 695	1045 × 410 × 850
<b>Nettogewicht</b>	kg	44	51	61	72	100
<b>Packungsabmessungen</b>	mm	1060 × 380 × 590	1060 × 380 × 590	1140 × 430 × 740	1140 × 430 × 740	1140 × 430 × 990
<b>Bruttogewicht</b>	kg	47	55	65	76	110

Leistungsstarke XHPFDPLUS-Wärmepumpen sind die Klassiker unseres Angebots. Jetzt neu mit einem modernen Aussehen und der Erweiterungsmöglichkeit mit einem Touchscreen und WLAN-Verbindung. Die meisten Varianten verwenden das umweltfreundliche Kältemittel R32.

# BRILIX ELEGANCE Gegenstromanlagen

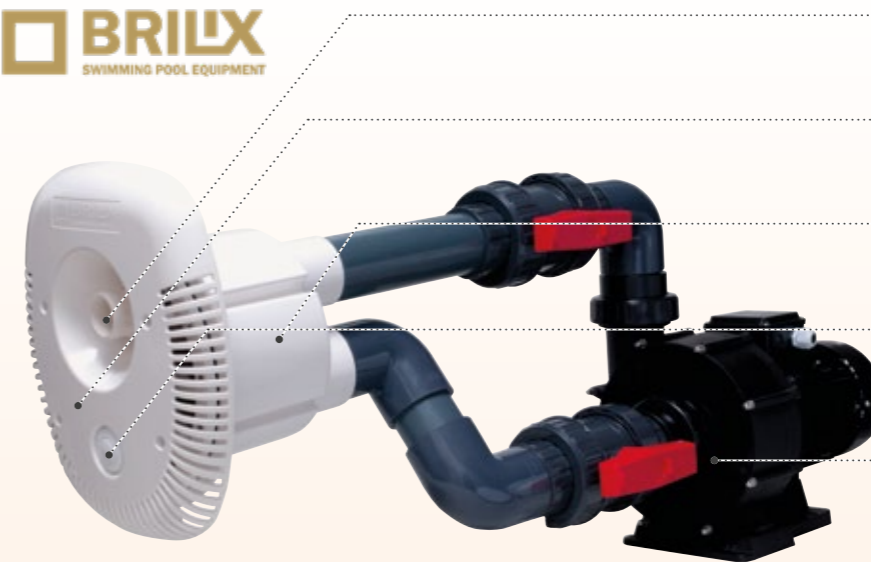

- **Düse**  
Ermöglicht eine stufenlose Steuerung der Intensität und Richtung des Wasserstroms.
- **Maske**  
Elegantes Aussehen, enthält die Absaugung, Verdrängung und Bedientaste.
- **Gegenstromkörper**  
Universelle Ausführung, die eine Montage in allen gewöhnlichen Pool ermöglicht.
- **Pneumatischer Schalter/Piezoelektrischer Schalter\***  
Für leichte Bedienung der Gegenstromanlage direkt aus dem Pool.
- **Leistungsstarke Pumpe**  
Wir bieten eine Variante für 230 sowie 400 V.

MODELL ELEGANCE 70 ELEGANCE 80 ELEGANCE 95

<b>Spannung</b>	230/400 V	400 V	400 V
<b>Leistung</b>	70 m <sup>3</sup> /st	80 m <sup>3</sup> /st	95 m <sup>3</sup> /st
<b>Leistungsabnahme</b>	2,2 kW	3 kW	4 kW
<b>Düsendurchmesser</b>	40 mm	40 mm	40 mm
<b>Leitungsdurchmesser</b>	75 mm	75 mm	75 mm

Würden Sie gern in einem eigenem Olympia-Pool schwimmen, aber dieser ist zu groß für Ihren Garten? Gerade für Sie ist hier die Gegenstromanlage ELEGANCE. Dank diesem können Sie auch im Pool mit Mindestabmessungen Ihre Schwimmausdauer trainieren und ständig die Grenze Ihrer Möglichkeiten verschieben. Die Gegenstromanlage kann direkt vom Pool aus sicher ein- und ausgeschaltet werden. Gleichzeitig können Sie die Richtung und die Intensität des Wasserstroms ganz einfach steuern, was Ihre ganze Familie zu schätzen wissen wird.



## Stromsicherung für pneumatischen Schalter

Für einen sicheren Anschluss an den Stromkreis.

Grundsicherung der Gegenstromanlage.



## Stromsicherung für piezoelektrischen Schalter

Für einen sicheren Anschluss an den Stromkreis.

Die innovative piezoelektrische Schaltung gewährleistet einen zuverlässigen Betrieb. Darüber hinaus ist das Steuergerät mit einer automatischen Abschaltung nach einer bestimmten Zeit ausgestattet. Neben der Schaltung direkt im Pool kann außerhalb des Pools auch eine Fernbedienung verwendet werden.



# UV SCENIC Salzanlage



- **Steuergerät**  
Das Herzstück des Systems mit umfangreichen Erweiterungsmöglichkeiten.
- **Touchscreen**  
Für intuitive Bedienung, optional mit 10m-Kabel für eine Vielzahl von Platzierungsoptionen.
- **Elektrolysezelle**  
Mit Titanplatten.



# UV SCENIC Salzanlage



- **Hülse**  
Zur einfachen Installation von Sensoren in der Rohrleitung.
- **Dosierpumpe**  
Zum Einstellen des pH-Wertes auf einen idealen Wert.
- **pH-Sonde**  
Zur automatischen Steuerung der Dosierpumpe.
- **REDOX-Sonde**  
Zur indirekten Messung des Desinfektionsmittelgehalts im Wasser. Der Betrieb des Geräts wird entsprechend den Messungen kontinuierlich angepasst.
- **UV-Lampen**  
Zur Bekämpfung von Legionellen und Algen. Erhöht die Effizienz der Hydrolyse.
- **Strömungswächter**  
Schützt das Gerät vor einem Betrieb ohne Wasserdurchfluss.

## TECHNISCHE PARAMETER

## UV SCENIC

Leistungsstärke	0 – 100 %
Max. Cl <sub>2</sub> -Produktion	X
Salzkonzentration	1,5–3 g/l NaCl
Poolvolumen (bis 28°C)	65 m <sup>3</sup>
Poolvolumen (+ 28°C)	40 m <sup>3</sup>
Display	2,8' TFT Farbdisplay
Stromversorgung	220V 50/60 Hz
Ausgang	8-15 A
Max. Verbrauch	230 W
Abmessungen	220 x 115 x 270 mm
Automatische Reinigung	Programmierbar von 1 bis 24 St.
Sicherheitsdurchflusssensor	Gasbetrieben und mechanisch
Alarme	Salzmangel; kein Durchfluss; niedrige / hohe pH-Werte; max. pH-Wertmessdauer; Speicherfehler
Anzeige der Salzkonzentration	Salzdetektion in g.l-1 (± 10 %)
Elektrolysezelle	5 Titanplatten der MONOPOLAR-Zelle
Minimaler Durchfluss	5 m <sup>3</sup> /St.
Rohranschlussdurchmesser	63 mm
Maximaler Druck	4 kg . cm-2
Maximale Temperatur	45 °C
Selbstreinigung	JA
Kommunikation	MODBUS / WLAN
Steuerung der Hauptausgänge	Filtrationszeit; Beleuchtung; Temperatur
Steuerung zusätzlicher Ausgänge	4 Relais für Steuerung anderer Geräte

## AUTOMATISCHE PRÜFUNG

## UV SCENIC

pH-SONDE <sup>1)</sup>	Ermittelt den pH-Wert von Wasser, damit die Salzelektrolyseanlage den pH-Wert auf den gewünschten Wert automatisch einstellen kann. Messbereich: 0 - 14 ± 0,1 pH.
TEMPERATUR <sup>1)</sup>	Ermittelt die Wassertemperatur für ihre Anzeige auf dem Display. Messbereich: 0 - 100 ± 1 °C.
REDOX <sup>1)</sup>	Wird verwendet, um die Wasserreinheit zum Einstellen der Elektrolyseleistung (Ein/Aus) zu bestimmen. Packung: REDOX-Sonde <sup>1)</sup> , Kalibrierlösungen und Installationszubehör. Messbereich: 0 - 1000 ± 3 mV
LEITFÄHIGKEIT <sup>2)</sup>	"Dient der Ermittlung des Salzgehalts im Wasser. Packung: Sonde und Installationszubehör. Messbereich: 0 - 20000 ± 0,1 MS"

### Die UV-SCENIC-Salzanlage nutzt drei Prinzipien der Wasserdesinfektion, die auf der Salzelektrolyse, Wasserhydrolyse und der UV-Strahlung basiert.

Die Elektrolyse erzeugt freies Chlor zur Desinfektion des Pools, indem das Salz im Wasser zersetzt wird. Die OXILIFE-Technologie nutzt zur Desinfektion auch die Hydrolyse, d.h. die Aufspaltung von Wassermolekülen in Oxidationsmittel. Die UV-Lampe erhöht die Effizienz der Hydrolyse und tötet ein breiteres Spektrum von Bakterien ab. Diese Lösung ist nicht nur komplex, sondern verwendet auch nur einen geringen Salzgehalt von 1,5 g/l. Darüber hinaus überwacht und regelt die UV-SCENIC-Salzanlage den pH-Wert von Poolwasser auf einen idealen Wert. Sie ist mit einem Redox-Modul ausgestattet, das eine indirekte Messung der Desinfektionsmittelmenge im Wasser ermöglicht, wodurch die Nachfüllung kontrolliert werden kann. Beliebt ist auch die Erweiterung um ein WLAN-Modul, mit dem die Salzanlage über das Internet ferngesteuert werden kann. Die UV SCENIC-Salzanlage kann bis zu 4 weitere Poolgeräte steuern. Sie können es nutzen, um die Filter- und die Wärmepumpe zu starten oder die Poolbeleuchtung einzuschalten. Ein zusätzlicher Bedien-Touchscreen kann an das Gerät angeschlossen und über ein langes Kabel getrennt von der Salzanlage an einem besser zugänglichen Ort angebracht werden.

1) Das Gerät gehört zur Grundausstattung

2) Optionales Gerät

pH- und REDOX-Sonden sind Verbrauchsgüter mit einer eingeschränkten Mängelgewährleistung von 6 Monaten.

### Vorteile der UV SCENIC

- ➔ Wasseraufbereitung
- ➔ Trocknet die Haut nicht aus
- ➔ Dreifache Wasseraufbereitung durch Elektrolyse, Hydrolyse und UV-Strahlung
- ➔ Hochwirksame Desinfektion trotz geringerem Chlorgehalt
- ➔ Klares Wasser ohne übermäßigen Chlorgeruch
- ➔ Keine Handhabung oder Lagerung von Chlor
- ➔ Umweltfreundliches System - Salz ist ein Naturprodukt
- ➔ Leicht salziges Wasser

# OXILIFE Salzanlage



- **Steuergerät**  
Das Herzstück des Systems mit umfangreichen Erweiterungsmöglichkeiten.
- **Touchscreen**  
Für intuitive Bedienung, optional mit 10m-Kabel für eine Vielzahl von Platzierungsoptionen.
- **Elektrolysezelle**  
Hier findet eine elektrolytische Reaktion statt, bei der durch Zersetzung des im Wasser enthaltenen Salzes Chlorgas entsteht, das dann sofort mit dem Wasser zur hypochlorigen Säure reagiert, wodurch das Wasser desinfiziert wird. Gleichzeitig findet eine Hydrolyse-Reaktion statt, bei der Wassermoleküle in Ozon, Wasserstoffhydroxid, Wasserstoffkationen und Hydroxidionen gespalten werden, die ebenfalls über desinfizierende Wirkung verfügen.



# OXILIFE Salzanlage

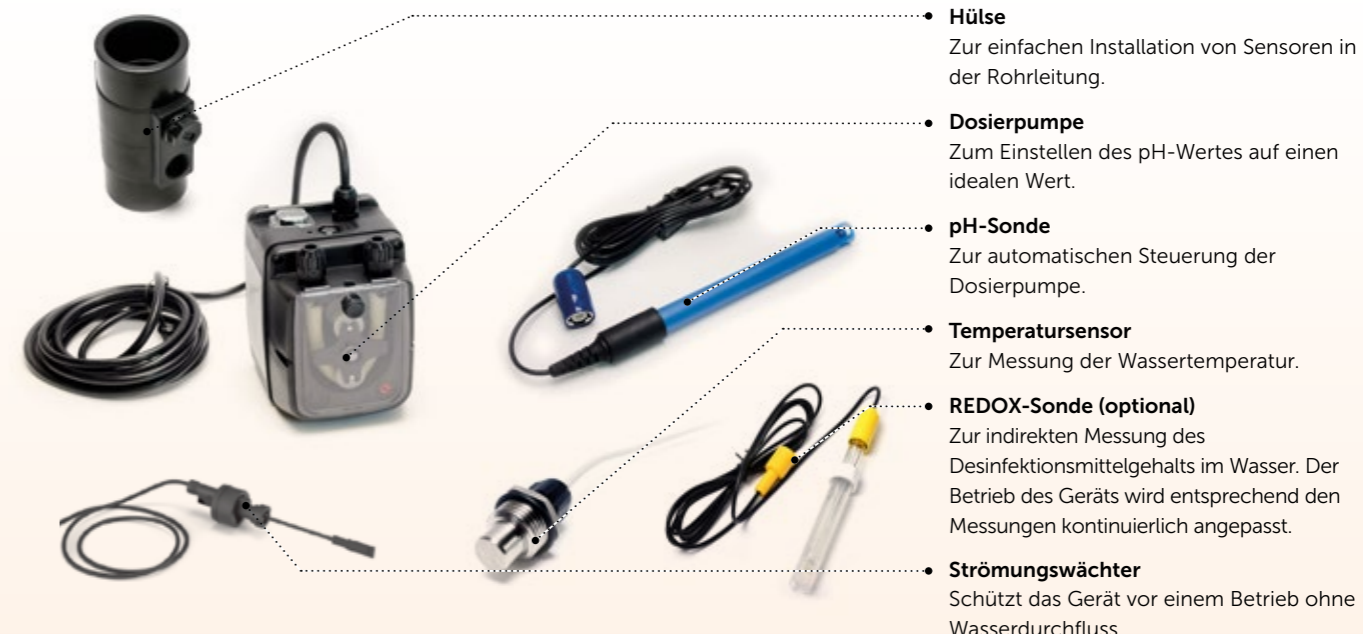

- **Hülse**  
Zur einfachen Installation von Sensoren in der Rohrleitung.
- **Dosierpumpe**  
Zum Einstellen des pH-Wertes auf einen idealen Wert.
- **pH-Sonde**  
Zur automatischen Steuerung der Dosierpumpe.
- **Temperatursensor**  
Zur Messung der Wassertemperatur.
- **REDOX-Sonde (optional)**  
Zur indirekten Messung des Desinfektionsmittelgehalts im Wasser. Der Betrieb des Geräts wird entsprechend den Messungen kontinuierlich angepasst.
- **Strömungswächter**  
Schützt das Gerät vor einem Betrieb ohne Wasserdurchfluss.

## TECHNISCHE PARAMETER

## OXILIFE

Leistungsstärke	0 – 100 %
Max. Cl <sub>2</sub> -Produktion	X
Salzkonzentration	1,5–2,5 g/l NaCl
Poolvolumen (bis 28°C)	60 m <sup>3</sup>
Poolvolumen (+ 28°C)	40 m <sup>3</sup>
Display	2,8' TFT Farbdisplay
Stromversorgung	220V 50/60 Hz
Ausgang	8-15 A
Max. Verbrauch	120 W
Abmessungen	220 x 115 x 270 mm
Automatische Reinigung	Programmierbar von 1 bis 24 St.
Sicherheitsdurchflusssensor	Gasbetrieben und mechanisch
Alarme	Salzmangel; kein Durchfluss; niedrige / hohe pH-Werte; max. pH-Wertmessdauer; Speicherfehler
Anzeige der Salzkonzentration	Salzdetektion in g.l-1 (± 10 %)
Elektrolysezelle	5 Titanplatten der MONOPOLAR-Zelle
Minimaler Durchfluss	5 m <sup>3</sup> /St.
Rohranschlussdurchmesser	63 mm
Maximaler Druck	4 kg . cm-2
Maximale Temperatur	45 °C
Selbstreinigung	JA
Kommunikation	MODBUS / WLAN
Steuerung der Hauptausgänge	Filtrationszeit; Beleuchtung; Temperatur
Steuerung zusätzlicher Ausgänge	4 Relais für Steuerung anderer Geräte

## AUTOMATISCHE PRÜFUNG

## OXILIFE

<b>pH-SONDE</b> <sup>1)</sup>	Ermittelt den pH-Wert von Wasser, damit die Salzelektrolyseanlage den pH-Wert auf den gewünschten Wert automatisch einstellen kann. Messbereich: 0 - 14 ± 0,1 pH.
<b>TEMPERATUR</b> <sup>1)</sup>	Ermittelt die Wassertemperatur für ihre Anzeige auf dem Display. Messbereich: 0 - 100 ± 1 °C.
<b>REDOX</b> <sup>2) 3)</sup>	Wird verwendet, um die Wasserreinheit zum Einstellen der Elektrolyseleistung (Ein/Aus) zu bestimmen. Packung: REDOX-Sonde, Kalibrierlösungen und Installationszubehör. Messbereich: 0 - 1000 ± 3 mV
<b>LEITFÄHIGKEIT</b> <sup>2)</sup>	"Dient der Ermittlung des Salzgehalts im Wasser. Packung: Sonde und Installationszubehör. Messbereich: 0 - 20000 ± 0,1 MS"

Die OXILIFE-Salzelektrolyseanlage nutzt zwei Prinzipien der Wasserdesinfektion, die auf der Salzhydrolyse und der Wasserelektrolyse basieren.

Die Elektrolyse erzeugt freies Chlor zur Desinfektion des Pools, indem das Salz im Wasser zersetzt wird. Die OXILIFE-Technologie nutzt zur Desinfektion auch die Hydrolyse, d.h. die Aufspaltung von Wassermolekülen in Oxidationsmittel. Diese Lösung ist nicht nur komplex, sondern verwendet auch nur einen geringen Salzgehalt von 1,5 g/l. Für ein einwandfreies Funktionieren ist es wichtig, einen Salzgehalt von 3 g/l nicht zu überschreiten. Darüber hinaus überwacht und regelt die OXILIFE-Salzelektrolyseanlage den pH-Wert von Poolwasser auf einen idealen Wert. Sie kann um das Redox-Modul oder freies Chlor erweitert werden. Beliebt ist auch die Erweiterung um ein WLAN-Modul, mit dem die Salzelektrolyseanlage über das Internet ferngesteuert werden kann. Die OXILIFE-Salzelektrolyseanlage kann bis zu 4 weitere Poolgeräte steuern. Dadurch können Sie die Filter- und die Wärmepumpe starten oder die Poolbeleuchtung einschalten. Der Bedien-Touchscreen kann getrennt von der Salzelektrolyseanlage aufgestellt werden und über ein Kabel mit einer möglichen Verlängerung über einen Adapter verbunden werden.

1) Das Gerät gehört zur Grundausstattung

2) Optionales Gerät

3) Um die automatische Steuerung der Wasserdesinfektion nutzen zu können, muss eine REDOX-Sonde installiert werden. 1 Modul = Sonde + Chip (Chip bleibt und Sonde wird je nach Lebensdauer gewechselt). pH- und REDOX-Sonden sind Verbrauchsgüter mit einer eingeschränkten Mängelgewährleistung von 6 Monaten.

## Vorteile der OXILIFE-Wasseraufbereitung

- ➔ Trocknet die Haut nicht aus
- ➔ Doppelte Wasseraufbereitung durch Elektrolyse und Hydrolyse
- ➔ Niedrige Betriebskosten
- ➔ Klares Wasser ohne übermäßigen Chlorgeruch
- ➔ Keine Handhabung oder Lagerung von Chlor
- ➔ Umweltfreundliches System - Salz ist ein natürliches Produkt
- ➔ Leicht salziges Wasser

# HIDROLIFE Salzanlage



- **Steuergerät**  
Das Herzstück des Systems mit umfangreichen Erweiterungsmöglichkeiten.
- **Touchscreen**  
Für intuitive Bedienung, optional mit 10m-Kabel für eine Vielzahl von Platzierungsoptionen.
- **Elektrolysezelle**  
Hier findet eine elektrolytische Reaktion statt, bei der durch Zersetzung des im Wasser enthaltenen Salzes Chlorgas entsteht, das dann sofort mit dem Wasser zur hypochlorigen Säure reagiert, wodurch das Wasser desinfiziert wird.



## TECHNISCHE PARAMETER

## HIDROLIFE

Leistungsstärke	X
Max. Cl <sub>2</sub> -Produktion	16 g.St.-1
Salzkonzentration	3–5 g/l NaCl
Poolvolumen (bis 28°C)	65 m <sup>3</sup>
Poolvolumen (+ 28°C)	40 m <sup>3</sup>
Display	2,8' TFT Farbdisplay
Stromversorgung	220V 50/60 Hz
Ausgang	8-15 A
Max. Verbrauch	120 W
Abmessungen	220 x 115 x 270 mm
Automatische Reinigung	Programmierbar von 1 bis 24 St.
Sicherheitsdurchflusssensor	Gasbetrieben und mechanisch
Alarme	Salzmangel; kein Durchfluss; niedrige/hohe pH-Werte; max. pH-Wertmessdauer; Speicherfehler
Anzeige der Salzkonzentration	Salzdetektion in g.l-1 (± 10 %)
Elektrolysezelle	4 Titanplatten der MONOPOLAR-Zelle
Minimaler Durchfluss	5 m <sup>3</sup> /St.
Rohranschlussdurchmesser	63 mm
Maximaler Druck	4 kg . cm-2
Maximale Temperatur	45 °C
Selbstreinigung	JA
Kommunikation	MODBUS / WLAN
Steuerung der Hauptausgänge	Filtrationszeit; Beleuchtung; Temperatur
Steuerung zusätzlicher Ausgänge	4 Relais für Steuerung anderer Geräte

# HIDROLIFE Salzanlage



- **Hülse**  
Zur einfachen Installation von Sensoren in der Rohrleitung.
- **Dosierpumpe**  
Zum Einstellen des pH-Wertes auf einen idealen Wert.
- **pH-Sonde**  
Zur automatischen Steuerung der Dosierpumpe.
- **Temperatursensor**  
Zur Messung der Wassertemperatur.
- **REDOX-Sonde (optional)**  
Zur indirekten Messung des Desinfektionsmittelgehalts im Wasser. Der Betrieb des Geräts wird entsprechend den Messungen kontinuierlich angepasst.
- **Strömungswächter**  
Schützt das Gerät vor einem Betrieb ohne Wasserdurchfluss.

## AUTOMATISCHE PRÜFUNG

## HIDROLIFE

<b>pH-SONDE</b> <sup>1)</sup>	Ermittelt den pH-Wert von Wasser, damit die Salzelektrolyseanlage den pH-Wert auf den gewünschten Wert automatisch einstellen kann. Messbereich: 0 - 14 ± 0,1 pH.
<b>TEMPERATUR</b> <sup>1)</sup>	Ermittelt die Wassertemperatur für ihre Anzeige auf dem Display. Messbereich: 0 - 100 ± 1 °C.
<b>REDOX</b> <sup>2)3)</sup>	Wird verwendet, um die Wasserreinheit zum Einstellen der Elektrolyseleistung (Ein/Aus) zu bestimmen. Packung: REDOX-Sonde, Kalibrierlösungen und Installationszubehör. Messbereich: 0 - 1000 ± 3 mV

### Die HIDROLIFE-Salzelektrolyseanlage überwacht und regelt den pH-Wert von Poolwasser auf einen idealen Wert.

Die Elektrolyse erzeugt freies Chlor zur Desinfektion des Pools, indem das Salz im Wasser zersetzt wird. Für eine einwandfreie Funktion sollte der Salzgehalt im Wasser bei mindestens 3,5 g/l gehalten werden. Idealerweise empfehlen wir 5 g/l. Sie kann um das Redox-Modul oder freies Chlor erweitert werden. Beliebt ist auch die Erweiterung um ein WLAN-Modul, mit dem die Salzelektrolyseanlage über das Internet ferngesteuert werden kann. Die HIDROLIFE-Salzelektrolyseanlage kann bis zu 4 weitere Poolgeräte steuern. Dadurch können Sie die Filter- und die Wärmepumpe starten oder die Poolbeleuchtung einschalten. Der Bedien-Touchscreen kann getrennt von der Salzelektrolyseanlage aufgestellt werden und über ein Kabel mit einer möglichen Verlängerung über einen Adapter verbunden werden.

### Vorteile der Wasseraufbereitung

- ➔ Trocknet die Haut nicht aus
- ➔ Niedrige Betriebskosten
- ➔ Klares Wasser ohne übermäßigen Chlorgeruch
- ➔ Keine Handhabung oder Lagerung von Chlor
- ➔ Umweltfreundliches System - Salz ist ein natürliches Produkt
- ➔ Leicht salziges Wasser

<sup>1)</sup> Das Gerät gehört zur Grundausstattung

<sup>2)</sup> Optionales Gerät

<sup>3)</sup> Um die automatische Steuerung der Wasserdesinfektion nutzen zu können, muss eine REDOX-Sonde installiert werden. 1 Modul = Sonde + Chip (Chip bleibt und Sonde wird je nach Lebensdauer gewechselt).

pH- und REDOX-Sonden sind Verbrauchsgüter mit einer eingeschränkten Mängelgewährleistung von 6 Monaten.

# NEOSAL Salzanlage



- **Steuerggerät**
- **Elektrolysezelle**  
Hier wird das Salzwasser in freies Chlor umgewandelt.



## TECHNISCHE PARAMETER

## NEOSAL

Leistungsstärke	0–16 g Cl <sub>2</sub> / h
Max. Cl <sub>2</sub> -Produktion	16 g.St.-1
Salzkonzentration	3–5 g/l NaCl
Poolvolumen (bis 28°C)	65 m <sup>3</sup>
Poolvolumen (+ 28°C)	40 m <sup>3</sup>
Display	1,44" TFT Farbdisplay
Stromversorgung	230V 50/60 Hz
Ausgang	8-15 A
Max. Verbrauch	120 W
Abmessungen	220 x 115 x 270 mm
Automatische Reinigung	Programmierbar von 1 bis 24 h.
Sicherheitsdurchflusssensor	Gasbetrieben und mechanisch
Alarmer	Salzmangel; kein Durchfluss; Speicherfehler
Anzeige der Salzkonzentration	NEIN
Elektrolysezelle	4 Titanplatten der MONOPOLAR-Zelle
Minimaler Durchfluss	5 m <sup>3</sup> . St.-1
Rohranschlussdurchmesser	63 mm
Maximaler Druck	4 kg . cm-2
Maximale Temperatur	45 °C
Selbstreinigung	JA
Steuerung der Hauptausgänge	NEIN
Steuerung zusätzlicher Ausgänge	NEIN

Salzwasser ist gesund und reizt weder das menschliche Auge noch die Haut. Aus dem Salzwasser im Pool wird durch Elektrolyse eine geringe Menge an freiem Chlor gewonnen, die für eine qualitativ hochwertige Desinfektion des Pools ausreicht. Das so gebildete freie Chlor wird nach kurzer Zeit wieder in Salz umgewandelt. Die NEOSAL-Salzelektrolyseanlage regelt die Intensität der Bildung von freiem Chlor, das in der Elektrolysezelle erzeugt wird, basierend auf der manuellen Einstellung auf dem Display. Das Control Touch Display kann separat vom Salzanlage platziert werden. Der Control-Touchscreen kann separat vom Salzelektrolyseanlage platziert werden. Der Touchscreen und die Salzelektrolyseanlage können über ein Kabel mit einer möglichen Verlängerung über einen Adapter miteinander verbunden werden.

# UV-LAMPEN

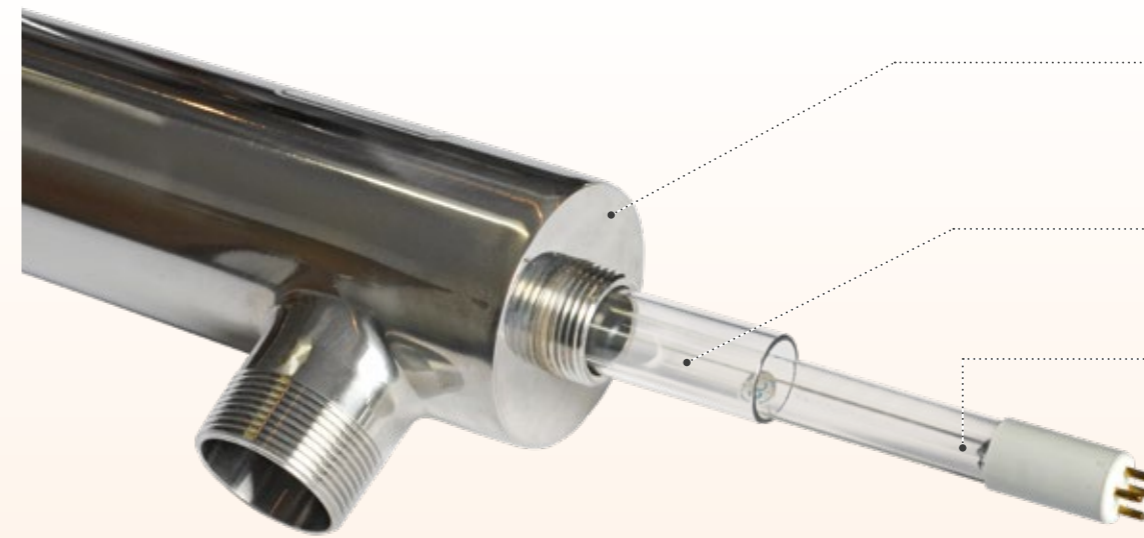

- **Rostfrei**  
sichert maximale Beständigkeit der Anlagen in den anspruchsvollsten Bedingungen
- **Quarzrohr**  
für vollkommenen Schutz der eigenen UV-Leuchtstoffröhre
- **UV-Leuchtstoffröhre**  
Geräteherz, das die Wasseraufbereitung sicherstellt

## MODELL

## SP-I

## SP-II

## SP-III

## SP-IV

## SP-V

A (mm)	267	786	786	786	786
B (mm)	175	175	175	175	175
C (mm)	155	155	155	155	155
D (mm)	420	930	930	930	930
Rohrdurchmesser	50 mm	50 mm	50 mm	50 mm	50 mm
Spannung	230 V	230 V	230 V	230 V	230 V
Aufnahmeleistung	16 W	40 W	65 W	85 W	2 x 85 W
Maximaler Durchfluss	6 m <sup>3</sup> /St.	9 m <sup>3</sup> /St.	12 m <sup>3</sup> /St.	15 m <sup>3</sup> /St.	20 m <sup>3</sup> /St.
Maximaler Druck	3 bar	3 bar	3 bar	3 bar	3 bar
Für Pools bis	15 m <sup>3</sup>	35 m <sup>3</sup>	55 m <sup>3</sup>	70 m <sup>3</sup>	140 m <sup>3</sup>

Der Einsatz einer UV-Lampe ist eine einfache Möglichkeit der Poolwasserdesinfektion, die auf dem Prinzip der Eliminierung von Viren und Bakterien bei der Wasserfiltration mittels UV-Strahlung beruht. Darüber hinaus ist die Verwendung von Salzwasser nicht erforderlich. Dies ist eine kostengünstige Akquisitionslösung. Zu berücksichtigen sind jedoch die erhöhten Betriebskosten, die mit der notwendigen zusätzlichen manuellen Chlorung des Beckens mit Pooltabletten oder Flüssigchemie verbunden sind.

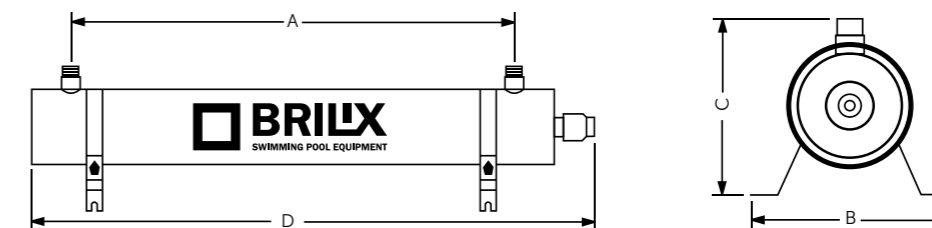

UV-Lampen aus Edelstahl können nicht in Salzwasserpools verwendet werden. Die Lebensdauer der Leuchtstofflampe beträgt etwa 8000 Betriebsstunden.

# STATION Steuergeräte



- **Steuergerät**  
Das Herzstück des Systems mit umfangreichen Erweiterungsmöglichkeiten.
- **Touchscreen**  
Für intuitive Bedienung, optional mit 10m-Kabel für eine Vielzahl von Platzierungsoptionen.



## TECHNISCHE PARAMETER

## STATION

Leistungsstärke	X
Max. Cl <sub>2</sub> -Produktion	X
Salzkonzentration	X
Display	2,8' TFT Farbdisplay
Stromversorgung	230 V – 50/60 Hz
Ausgang	X
Max. Verbrauch	40 W
Abmessungen	220 x 115 x 270 mm
Sicherheitsdurchflusssensor	Mechanisch
Alarmer	niedrige / hohe pH-Werte; max. Dosierzeit pH; max. Dosierzeit Cl; Speicherfehler
Kommunikation	MODBUS / WLAN
Steuerung der Hauptausgänge	Filtrationszeit; Beleuchtung; Temperatur
Steuerung zusätzlicher Ausgänge	4 Relais für Steuerung anderer Geräte

# STATION Steuergeräte



- **Hülse**  
Zur einfachen Installation von Sensoren in der Rohrleitung.
- **Dosierpumpe**  
Zum Einstellen des pH-Wertes auf einen idealen Wert.
- **pH-Sonde**  
Zur automatischen Steuerung der Dosierpumpe.
- **Temperatursensor**  
Zur Messung der Wassertemperatur.
- **REDOX-Sonde**  
Zur indirekten Messung des Desinfektionsmittelgehalts im Wasser. Der Betrieb des Geräts wird entsprechend den Messungen kontinuierlich angepasst.
- **Strömungswächter**  
Schützt das Gerät vor einem Betrieb ohne Wasserdurchfluss.

## AUTOMATISCHE PRÜFUNG

## STATION

<b>pH-SONDE</b> <sup>1)</sup>	Ermittelt den pH-Wert von Wasser, damit die Salzelektrolyseanlage den pH-Wert auf den gewünschten Wert automatisch einstellen kann. Messbereich: 0 - 14 ± 0,1 pH.
<b>TEMPERATUR</b> <sup>1)</sup>	Ermittelt die Wassertemperatur für ihre Anzeige auf dem Display. Messbereich: 0 - 100 ± 1 °C.
<b>REDOX</b> <sup>1)</sup>	Wird verwendet, um die Wasserreinheit zum Einstellen der Elektrolyseleistung (Ein/Aus) zu bestimmen. Packung: REDOX-Sonde <sup>1)</sup> , Kalibrierlösungen und Installationszubehör. Messbereich: 0 - 1000 ± 3 mV
<b>LEITFÄHIGKEIT</b> <sup>2)</sup>	"Dient der Ermittlung des Salzgehalts im Wasser. Packung: Sonde und Installationszubehör. Messbereich: 0 - 20000 ± 0,1 MS"

### Das STATION-Dosiergerät ist die Lösung, wenn Salzwasser nicht verwendet werden kann, wie zum Beispiel in Innenpools.

Das Gerät ist mit einer Sonde zur Messung des pH-Wertes und einer Sonde zur Messung des REDOX-Wertes ausgestattet. Damit ist es möglich, die Dosierung von zwei Arten von Poolchemie zu steuern, um auch bei stark schwankendem Poolbetrieb hygienisch sauberes Wasser zu gewährleisten. Beliebt ist auch die Erweiterung um ein WLAN-Modul, mit dem das Dosiergerät über das Internet ferngesteuert werden kann. Das STATION-Dosiergerät kann darüber hinaus bis zu 4 weitere Poolgeräte steuern. Sie können es nutzen, um die Filter- und die Wärmepumpe zu starten oder die Poolbeleuchtung einzuschalten. Ein zusätzlicher Bedien-Touchscreen kann an das Gerät angeschlossen und über ein langes Kabel getrennt vom Gerät an einem besser zugänglichen Ort angebracht werden.

### Vorteile der STATION-Wasseraufbereitung

- ➔ Traditionelle Methode zur Desinfektion von Poolwasser
- ➔ Funktioniert auch mit Wasser mit Null-Salzgehalt
- ➔ Gesteuerte pH-Regulierung
- ➔ Regulierte Chlordosierung - reduziert den Verbrauch, verhindert Über- oder Unterdosierung

1) Das Gerät gehört zur Grundausstattung

2) Optionales Gerät

pH- und REDOX-Sonden sind Verbrauchsgüter mit einer eingeschränkten Mängelgewährleistung von 6 Monaten.

# Umwälzpumpen

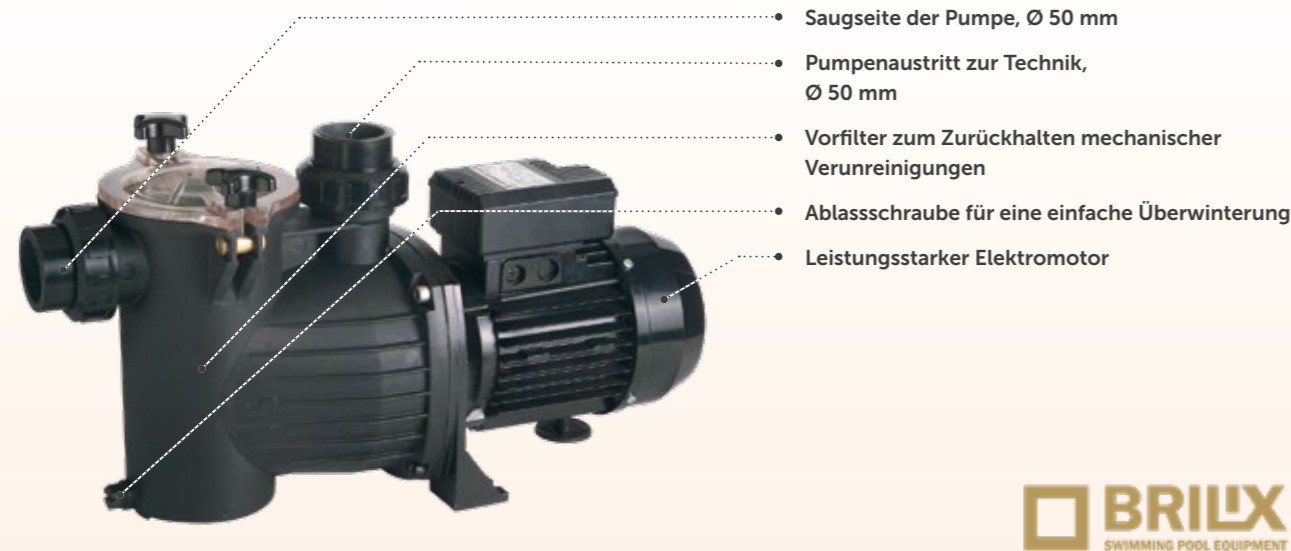

MODELL	PREVA 33	PREVA 50	PREVA 75
<b>Leistung</b>	6 m³/St.	9 m³/St.	12 m³/St.
<b>Spannung</b>	230 V	230 V	230 V
<b>Leistungsabnahme</b>	0,25 kW	0,33 kW	0,55 kW

## Zirkulationspumpe PREVA

Die Umwälzpumpe ist das Grundelement der Pooltechnik. Damit das Wasser im Pools kristallklar bleibt, muss es mindestens 4x täglich gefiltert werden. Deshalb bieten wir Filtrationspumpen für alle gängigen Poolsgrößen an.



## Zirkulationspumpe BRILIX

MODELL	FXP 150	FXP 250	FXP 370	FXP 550	FXP 750
<b>Leistung</b>	10 m³/St.	11,6 m³/St.	14 m³/St.	15 m³/St.	16 m³/St.
<b>Spannung</b>	230 V	230 V	230 V	230 V	230 V
<b>Leistungsabnahme</b>	0,2 kW	0,25 kW	0,5 kW	0,75 kW	1 kW

# Filteranlagen



MODELL	P 350	P 450	P 500	P 650	SP 450	SP 500	SP 650	SP 700
<b>Für Pool bis</b>	24 m³	36 m³	54 m³	72 m³	36 m³	54 m³	72 m³	96 m³
<b>Leistung</b>	4 m³/St.	6 m³/St.	9 m³/St.	12 m³/St.	6 m³/St.	9 m³/St.	12 m³/St.	16 m³/St.
<b>6-Wegeventil</b>	oben	oben	oben	oben	seitlich	seitlich	seitlich	seitlich
<b>Sandfüllung</b>	20 kg	45 kg	85 kg	145 kg	45 kg	85 kg	145 kg	210 kg

Eine Filtration ist die technologische Basis jedes Pools. Selbst wenn Sie keine andere Technologie benötigen, ohne die Wasserfiltrierung kommen Sie nicht aus. Deswegen finden Sie in unserem Angebot eine komplette Palette der Filteranlagen, Sandfilter selber sowie Pumpen.

## Filterbehälter

Wir bieten Modelle mit einem Sechswegventil oben oder auf der Seite des Behälters an, damit sie bei allen Platzverhältnissen installiert werden können.



## Kombifiltration

Eine Kombination aus Sandfilter und Umwälzpumpe.

MODELL	FSP 350	FSP 450	FSP 500	FSP 650
<b>Für Pool bis</b>	24 m³	48 m³	72 m³	96 m³
<b>Leistung</b>	4 m³/St.	8 m³/St.	12 m³/St.	16 m³/St.
<b>Spannung</b>	230 V	230 V	230 V	230 V
<b>Leistungsabnahme</b>	0,43 kW	0,55 kW	0,75 kW	0,90 kW
<b>Sandfüllung</b>	20 kg	45 kg	85 kg	145 kg

# Poolsauger



## Akku-Poolroboter Wybot S2

Akku-Poolsauger mit automatischer Reinigung von Boden, Wänden und Wasserlinie für Pools bis zu 300 m<sup>2</sup> dank Infrarot-Navigation und 7 Reinigungsmodi. Leistungsstarker Akku mit bis zu ~210 Minuten Laufzeit, Steuerung per mobiler App über Bluetooth und Unterstützung für die Planung regelmäßiger Reinigungen.

## Akku-Poolroboter Fairland X60

Akku-Poolsauger mit patentiertem intelligentem Reinigungssystem „3D S Path“ – nach dem Start des Reinigungszyklus scannt der Sauger die Poolumgebung und plant den effizientesten und systematischsten Weg für ein perfekt sauberes Becken.



## Akku-Poolroboter Wybot M2 Vision

Dieser Akku-Poolsauger verfügt über eine Kamera mit künstlicher Intelligenz, die Schmutz auf dem Beckenboden aufspürt und den Roboter direkt dorthin lenkt. Das verkürzt die Reinigungszeit, steigert die Effizienz und spart Energie.

# Weiteres Zubehör

## Skimmer und Düsen



**Skimmer 15 x 15**  
ABS-Kunststoff,  
mit der Option des  
Sauger-Anschlusses



**Skimmer 30 x 15**  
ABS-Kunststoff,  
mit der Option  
des Sauger-  
Anschlusses



**Skimmer 15l**  
ABS-Kunststoff,  
mit der Option  
des Sauger-  
Anschlusses.  
Messingdichtung



**Skimmer SLIM 17,5l**  
ABS-Kunststoff,  
mit der Option des  
Sauger-Anschlusses.  
Messingdichtung,  
innovatives  
Slim-Design



**Zirkulationsdüse flach**  
mit einstellbarem  
Durchfluss  
und Wasserflussrichtung,  
für 50 mm Rohrleitung

## Zubehör, Zusatzausstattung und Installationsmaterial



## Beleuchtung

**LED Spectra Vision DVM – White**  
12 V / 9 W  
weiß, Leuchtkraft 875 lm



**LED Spectra Vision DVM – RGB**  
12 V / 16 W  
mehrfarbig, Leuchtkraft 1000 lm



**Halogenleuchte 300 W\***  
12 V / 300 W



**LED-Leuchte, LED-P100\***  
12 V / 8 W  
weiß, blau, mehrfarbig



**Kabelanschlussdose**  
zum Bodenverbau



**Transformator für Beleuchtung**  
230 V / 12 V  
100, 200 oder 300 W



# ALBIXON B2B

Ein zuverlässiger Anbieter von Komplettlösungen für Pools mit einer Produktionskapazität von bis zu 5 000 Pools und 10 000 Poolüberdachungen pro Jahr.



# Logistik der Überdachungen

Es ist wichtig, die Poolüberdachung nicht nur präzise anzufertigen, sondern auch verlässlich und rechtzeitig zum Bestimmungsort zu liefern. Dank mehrjähriger Erfahrungen bieten wir Lieferungen in ganz Europa zu sehr interessanten Konditionen an. Dafür nutzen wir nicht nur die eigene LKW-Flotte, sondern auch geprüfte internationale Speditionen.

## Vormontiert ohne Verpackung

Bei montierten Überdachungen erfolgt der Transport horizontal auf den Schienen oder vertikal an der Seite. Die Wahl und die Art des Transports hängen von mehreren Faktoren ab, wie z. B. der Form und den Abmessungen der Überdachung selbst, sowie später von den Abmessungen der Ladefläche.

Die Transport-Abmessungen werden durch die Außenbreite, Außenhöhe und die Länge eines Poolüberdachungs-Module bestimmt, wobei zu jeder Abmessung 20 cm hinzugerechnet werden. Wenn die Poolüberdachung z. B. 480 cm breit und 120 cm hoch ist und ein Modul eine Länge von 219 cm hat, dann sind die Transportabmessungen 500 x 140 x 239 cm (Länge x Höhe x Breite). Eine Poolüberdachung mit einer Höhe größer als 80 cm kann auch in senkrechter Lage transportiert werden - die Transporthöhe und -breite sind somit vertauschbar. So können auch mehrere Poolüberdachungen auf einmal transportiert werden - für eine genaue Lösung können Sie uns jederzeit kontaktieren.

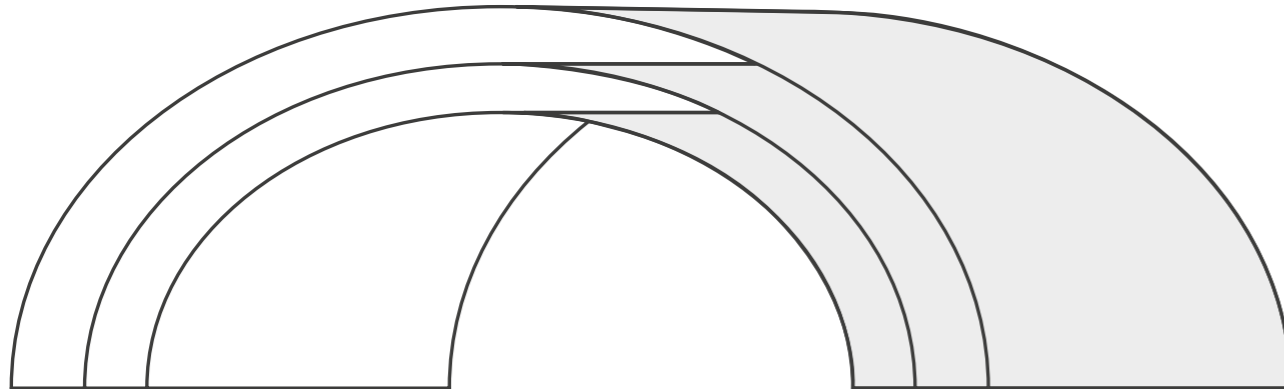

## Demontierte Überdachung verpackt in ALBIXON BOX

Diese Verpackung ist sehr ökonomisch. Die Transportabmessungen bei Serienprodukten sind von den Abmessungen des Kartons abhängig. Die Kartongröße bei Auftrags-Poolüberdachungen wird individuell bestimmt. Die Kartons werden stets hochkant transportiert und können nicht gekippt werden.

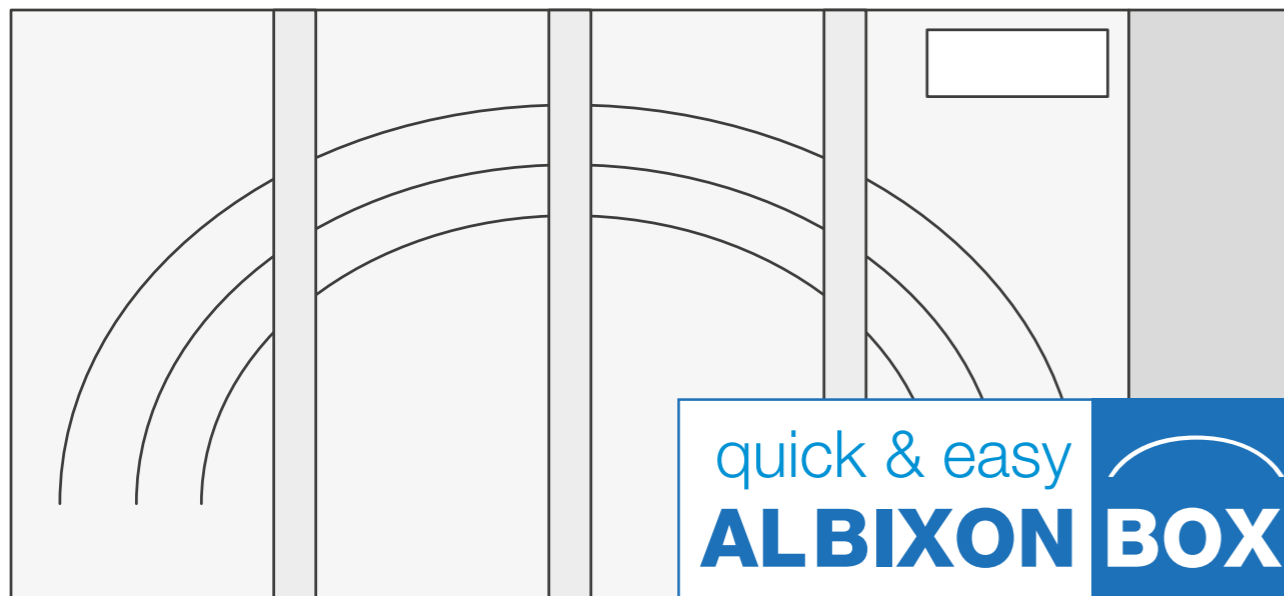

# Logistik der Pools

Die ALBIXON-Pools werden von uns nicht nur mit Präzision hergestellt, sondern wir sind auch in der Lage, fast in ganz Europa zu liefern.



## Lieferung auf einem speziellen Anhänger

Geeignet für alle QBIG BENEFIT Pools mit Innengrößen bis zu 320 x 780 x 150 cm. Der Vorteil dieser Lösung ist die freie Kapazität der Zugmaschine - so haben Sie die Möglichkeit, die Poolüberdachung oder das Zubehör kostenlos zu transportieren! Wir empfehlen, das Entladen mit einem Kran oder Manipulator durchzuführen. Wir empfehlen dringend das Entladen nicht auf andere Weise vorzunehmen.

## Entladen von Pools

Beim Entladen und Handhaben des Pools müssen Sie genau wie in den Anweisungen zum Entladen des ALBIXON Pools beschrieben vorgehen. Jede andere Vorgehensweise kann zu irreversiblen Schäden am Pool und zum Erlöschen der Garantie führen.



## ALBIXON BOX: 1 Lkw kann bis zu 30 Stück Poolüberdachungen aufnehmen!

Im Jahr 2004 hat ALBIXON eine neue Lösung für den Transport von Poolüberdachungen entwickelt, die ALBIXON BOX. Je nach Art und Größe der Poolüberdachung können 6 bis 30 Stück Poolüberdachungen auf einmal in der sicheren ALBIXON BOX transportiert werden. Dank der ausführlichen Anleitung lässt sich die in der ALBIXON BOX gelieferte Poolüberdachung leicht aufstellen.

## Verpackungsinhalt ALBIXON BOX

- ➔ Profile der Poolüberdachungsmodul
- ➔ Polycarbonat-Füllungen
- ➔ Schienen
- ➔ alle Verbindungs- und Befestigungsmittel
- ➔ ausführliche Montageanleitung



# Referenzen



# Referenzen



Scannen Sie den QR-Code, um weitere Referenzen anzuzeigen



## Ungefähre Transportbegrenzungen für Überdachungen

Transportmittel	Maximale Abmessungen der transportierten maßgefertigten Überdachung				Anzahl der Serienkisten
	Zusammengebaut, horizontaler Transport	Zusammengebaut, vertikaler Transport	Zusammengebaut auf Palette	Zerlegt in Kiste	Standard
<b>LKW - max. 7,5 m Ladefläche</b>	Außenbreite bis 660 cm, Höhe bis 270 cm bei Standard-Modullänge	Außenbreite 660 cm, Höhe min. 100 cm und max. 220 cm, Länge 1 Modul bis 270 cm	Individuell. Kontaktieren Sie uns für weitere Informationen.		bis zu 5 Stk.
<b>LKW - max. 13,5 m Ladefläche</b>	Außenbreite bis 900 cm, Höhe bis 270 cm bei Standard-Modullänge	Außenbreite 900 cm, Höhe min. 100 cm und max. 220 cm, Länge 1 Modul bis 270 cm			bis zu 30 Stk.
<b>20' Container</b>	Individuell. Kontaktieren Sie uns für weitere Informationen.		Nicht möglich	Individuell. Kontaktieren Sie uns für weitere Informationen.	bis zu 5 Stk.
<b>40' High Cube Container</b>			Nicht möglich	bis zu 10 Stk.	

ÜBERDACHUNG	BOX ABMESSUNGEN	BOX GEWICHT
CASABLANCA INFINITY A	445 x 48 x 127 cm	440 kg
CASABLANCA INFINITY B	561 x 55 x 127 cm	675 kg
DALLAS A	445 x 48 x 127 cm	310 kg
DALLAS CLEAR A	445 x 48 x 127 cm	420 kg
DALLAS B	561 x 55 x 127 cm	480 kg
DALLAC CLEAR B	561 x 55 x 127 cm	650 kg
KLASIK S	430 x 41 x 157 cm	240 kg
KLASIK CLEAR S	430 x 41 x 157 cm	300 kg
KLASIK A	430 x 41 x 157 cm	290 kg
KLASIK CLEAR A	430 x 41 x 157 cm	380 kg
KLASIK B	563 x 47 x 188 cm	470 kg
KLASIK CLEAR B	563 x 47 x 188 cm	600 kg
KLASIK C	606 x 61 x 175 cm	680 kg
KLASIK CLEAR C	606 x 61 x 175 cm	920 kg
KLASIK D	680 x 73 x 200 cm	880 kg
KLASIK CLEAR D	680 x 73 x 200 cm	1 220 kg
KLASIK PRO B	561 x 55 x 127 cm	470 kg
KLASIK PRO CLEAR B	561 x 55 x 127 cm	610 kg
SYDNEY A	445 x 48 x 127 cm	340 kg
SYDNEY CLEAR A	445 x 48 x 127 cm	420 kg
SYDNEY AS	445 x 48 x 127 cm	325 kg
SYDNEY CLEAR AS	445 x 48 x 127 cm	395 kg
SYDNEY BS	561 x 55 x 127 cm	465 kg
SYDNEY CLEAR BS	561 x 55 x 127 cm	570 kg
SYDNEY B	561 x 55 x 127 cm	490 kg
SYDNEY CLEAR B	561 x 55 x 127 cm	610 kg
SYDNEY BD	561 x 55 x 127 cm	470 kg
SYDNEY CLEAR BD	561 x 55 x 127 cm	550 kg
SYDNEY C	561 x 55 x 127 cm	520 kg
SYDNEY CLEAR C	561 x 55 x 127 cm	652 kg

ÜBERDACHUNG	BOX ABMESSUNGEN	BOX GEWICHT
KLASIK SKY CLEAR A	248 x 137 x 378 cm	446 kg
KLASIK SKY CLEAR B	248 x 166 x 484 cm	654 kg
KLASIK SKY CLEAR C	248 x 195 x 587 cm	814 kg
DALLAS SKY CLEAR A	248 x 123 x 423 cm	483 kg
DALLAS SKY CLEAR B	248 x 137 x 537 cm	588 kg
CASABLANCA INFINITY SKY A	248 x 95 x 416 cm	379 kg
CASABLANCA INFINITY SKY B	248 x 110 x 526 cm	496 kg

ProfiPOOLS G3 ÜBERLAUFPOOL			
	1,2 m	1,35m	1,5 m
3 x 4 m	356 kg	372 kg	387 kg
3 x 5 m	425 kg	443 kg	461 kg
3 x 6 m	461 kg	482 kg	502 kg
3 x 7 m	537 kg	557 kg	576 kg
3 x 8 m	614 kg	632 kg	650 kg
3,5 x 7 m	577 kg	601 kg	624 kg
3,5 x 8 m	659 kg	680 kg	700 kg
4 x 8 m	703 kg	730 kg	757 kg

ProfiPOOLS G3 SKIMMERPOOL			
	1,2 m	1,35m	1,5 m
3 x 4 m	246 kg	262 kg	277 kg
3 x 5 m	300 kg	318 kg	336 kg
3 x 6 m	321 kg	341 kg	361 kg
3 x 7 m	374 kg	397 kg	419 kg
3 x 8 m	427 kg	453 kg	478 kg
3,5 x 7 m	413 kg	437 kg	460 kg
3,5 x 8 m	472 kg	496 kg	520 kg
4 x 8 m	517 kg	544 kg	570 kg

# DANKE, DASS SIE SICH FÜR ALBIXON ENTSCHIEDEN HABEN

